

SAMSUNG

Руководство пользователя

HW-B650D

Благодарим за приобретение устройства компании Samsung.

Для наилучшего обслуживания зарегистрируйте свое устройство по адресу: www.samsung.com



МЕРЫ ПРЕДОСТОРОЖНОСТИ





ПРЕДУПРЕЖДЕНИЯ ДЛЯ БЕЗОПАСНОГО ИСПОЛЬЗОВАНИЯ

ВО ИЗБЕЖАНИЕ ПОРАЖЕНИЯ ЭЛЕКТРИЧЕСКИМ ТОКОМ НЕ ОТКРЫВАЙТЕ КРЫШКУ (ИЛИ ЗАДНЮЮ ПАНЕЛЬ) УСТРОЙСТВА.

ВНУТРИ УСТРОЙСТВА ОТСУТСТВУЮТ ДЕТАЛИ, РЕМОНТ КОТОРЫХ МОЖЕТ ВЫПОЛНЯТЬ ПОЛЬЗОВАТЕЛЬ. ОБСЛУЖИВАНИЕ ДОЛЖНО ПРОИЗВОДИТЬСЯ КВАЛИФИЦИРОВАННЫМИ СПЕЦИАЛИСТАМИ.

Описание символов, которые могут быть на устройстве Samsung, см. в таблице ниже.

	ВНИМАНИЕ ОПАСНОСТЬ ПОРАЖЕНИЯ ЭЛЕКТРИЧЕСКИМ ТОКОМ НЕ ОТКРЫВАТЬ!	
	Этот символ свидетельствует о том, что внутри изделия имеется высокое напряжение. Любой контакт с деталями внутри изделия представляет опасность.	
	Этот символ обозначает, что к изделию прилагается важный документ, касающийся его эксплуатации и технического обслуживания.	
	Изделие класса II: этот символ означает, что данное изделие не требует заземления. Если этот символ отсутствует на изделии с проводом питания, изделие ДОЛЖНО иметь надежное соединение с защитным заземлением (заземлением).	

	Напряжение переменного тока: этот символ означает, что указанное номинальное напряжение относится к переменному току.
	Напряжение постоянного тока: этот символ означает, что указанное номинальное напряжение относится к постоянному току.
	Внимание!, Перед использованием ознакомьтесь с инструкциями: этот символ призывает пользователей ознакомиться со сведениями по безопасности, приведенными в руководстве пользователя.
	Символ «не для пищевой продукции» применяется в соответствии с техническим регламентом Таможенного союза "О безопасности упаковки" 005/2011 и указывает на то, что упаковка данного продукта не предназначена для повторного использования и подлежит утилизации. Упаковку данного продукта запрещается использовать для хранения пищевой продукции.
	Символ «петля Мебиуса» указывает на возможность утилизации упаковки. Символ может быть дополнен обозначением материала упаковки в виде цифрового и/или буквенного обозначения.

ПРЕДУПРЕЖДЕНИЕ

- Чтобы снизить риск возникновения пожара или поражения электрическим током, не подвергайте это устройство воздействию дождя или влаги.

ВНИМАНИЕ

- Чтобы отключить устройство от электросети, необходимо извлечь вилку кабеля питания из розетки, соответственно, вилка всегда должна содержаться в исправном состоянии.
- Не подвергайте это устройство воздействию воды. Не ставьте на устройство предметы, заполненные жидкостью, например вазы.
- Для полного отключения питания устройства следует извлечь вилку из розетки. Поэтому вилка должна быть всегда доступна.

МЕРЫ ПРЕДОСТОРОЖНОСТИ

1. Убедитесь, что источник питания переменного тока в вашем доме соответствует требованиям к питанию, приведенным на идентификационной наклейке внизу устройства. Установите устройство горизонтально на подходящую поверхность (мебель), обеспечив достаточно места вокруг него для вентиляции 7 - 10 см. Убедитесь, что вентиляционные отверстия не перекрыты. Не устанавливайте устройство на усилители или другое оборудование, которое может сильно нагреться. Данное устройство предназначено для продолжительного использования. Для отключения устройства отсоедините сетевую вилку из розетки. Если устройство не используется в течение длительного времени, отключите его от сети.
2. Во время грозы отсоединяйте сетевую вилку от розетки. Скачки напряжения питания во время грозы могут повредить устройство.

3. Не подвергайте устройство воздействию прямых солнечных лучей и других источников тепла. Это может вызвать перегрев и привести к неисправности устройства.
 4. Защищайте проигрыватель от попадания влаги (например, вода из вазы), не подвергайте его чрезмерному нагреванию (например, не ставьте рядом с камином) и не оставляйте вблизи устройств, излучающих сильные магнитные или электрические поля. В случае неисправной работы устройства отсоедините кабель питания от источника переменного тока. В случае неисправной работы устройства отсоедините кабель питания от источника переменного тока. Устройство предназначено только для личного использования. При хранении устройства в условиях низкой температуры возможно образование конденсата. При транспортировке устройства в зимнее время не включайте его приблизительно в течение 2 часов, пока температура устройства не достигнет комнатной температуры.
 5. Батареи, используемые в данном устройстве, содержат вредные для окружающей среды химические элементы. Не выбрасывайте батареи в корзину с бытовыми отходами. Не бросайте батареи в огонь. Не допускайте короткого замыкания или нагревания батарей, не разбирайте их.
- ВНИМАНИЕ :** При неправильной замене батареи существует опасность взрыва. Для замены используйте только такие же или аналогичные батареи.

МАЗМУНЫ

01	Проверка компонентов	6
02	Обзор устройства	7
	Передняя панель / верхняя панель Soundbar	7
	Нижняя панель устройства Soundbar	8
03	Использование пульта дистанционного управления	9
	Установка батареек перед использованием пульта дистанционного управления (2 батарейки AAA)	9
	Как использовать пульт дистанционного управления	9
	Использование скрытых кнопок (кнопок с несколькими функциями)	13
	Выходные характеристики для различных режимов звукового эффекта	13
	Регулировка громкости устройства Soundbar с помощью пульта дистанционного управления ТВ	14
04	Подключение устройства Soundbar	15
	Подключение электропитания	15
	Подключение устройства Soundbar к сабвуферу	16
	Подключение комплекта беспроводных задних динамиков Samsung к Soundbar	18
05	Проводное подключение к Телевизору	19
	Способ 1. Подключение ТВ с помощью кабеля HDMI	19
	Способ 2. Подключение с помощью оптического кабеля	21
06	Беспроводное подключение к Телевизору	22
	Подключение по Bluetooth	22

07	Подключение к внешнему устройству	24
	Способ 1. Подключение с помощью кабеля HDMI	24
	Способ 2. Подключение с помощью оптического кабеля	25
08	Подключение USB-накопителя	26
09	Подключение мобильного устройства	27
	Подключение с помощью Bluetooth	27
10	Установка настенного крепления	31
	Меры предосторожности при установке	31
	Компоненты для крепления на стену	31
11	Установка устройства Soundbar на подставку телевизора	33
12	Обновление программного обеспечения	34
	Как проверить версию микропрограммного обеспечения	34
	Процедура обновления	34
	Если UPDATE не отображается	35
13	Поиск и устранение неисправностей	36
14	Лицензия	38
15	Примечание относительно лицензии с открытым исходным кодом	39
16	Важное примечание об обслуживании	39
17	Спецификации и руководство	40
	Технические характеристики	40

01 ПРОВЕРКА КОМПОНЕНТОВ





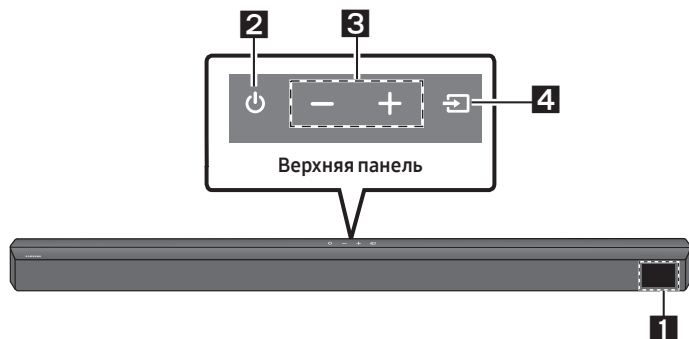

- Характеристики источника электропитания и потребления электроэнергии указаны на наклейке на корпусе устройства. (Наклейка : Нижняя часть основного устройства Soundbar)
- Для покупки дополнительных компонентов или кабелей обратитесь в сервис-центр Samsung или службу поддержки Samsung.
- В зависимости от региона внешний вид штепсельной вилки переменного тока может отличаться или вилка может поставляться встроенной в адаптер переменного/постоянного тока.
- Внешний вид принадлежностей может отличаться от изображений в настоящем руководстве.
- Конструкция и характеристики могут быть изменены без предварительного уведомления.

02 ОБЗОР УСТРОЙСТВА

Передняя панель / верхняя панель Soundbar



1	Дисплей Отображает статус устройства и текущий режим.												
2	Кнопка  (питание) Включение и выключение питания. <ul style="list-style-type: none">• Функция Auto Power Down Блок автоматически выключается в следующих случаях.<ul style="list-style-type: none">– Режим TV ARC / HDMI / BT / USB / D.IN: При отсутствии звукового сигнала в течение 18 минут.												
3	Кнопка  (громкость) Регулирует громкость. <ul style="list-style-type: none">• При регулировке, на переднем дисплее устройства Soundbar отображается уровень громкости.												
4	Кнопка  (Источник сигнала) Выбор режима входящего источника сигнала. <table border="1"><thead><tr><th>Режим ввода</th><th>Дисплей</th></tr></thead><tbody><tr><td>Вход ARC (HDMI OUT)</td><td>TV ARC</td></tr><tr><td>Вход HDMI</td><td>HDMI</td></tr><tr><td>Режим BLUETOOTH</td><td>BT</td></tr><tr><td>Режим USB</td><td>USB</td></tr><tr><td>Оптический цифровой вход</td><td>D.IN</td></tr></tbody></table> <ul style="list-style-type: none">• Чтобы включить режим "BT PAIRING", измените источник на режим "BT" в состоянии "BT READY", а затем нажмите и удерживайте кнопку  (Источник сигнала) более 5 секунд.	Режим ввода	Дисплей	Вход ARC (HDMI OUT)	TV ARC	Вход HDMI	HDMI	Режим BLUETOOTH	BT	Режим USB	USB	Оптический цифровой вход	D.IN
Режим ввода	Дисплей												
Вход ARC (HDMI OUT)	TV ARC												
Вход HDMI	HDMI												
Режим BLUETOOTH	BT												
Режим USB	USB												
Оптический цифровой вход	D.IN												

- При подключении кабеля питания переменного тока кнопка питания заработает через 4–6 секунд.
- После включения питания устройство сможет воспроизводить звук через 4 - 5 секунд.
- Если требуется прослушивать звук только через систему Soundbar, необходимо отключить динамики телевизора в меню настройки звука телевизора. См. руководство пользователя, прилагаемое к ТВ.

Нижняя панель устройства Soundbar

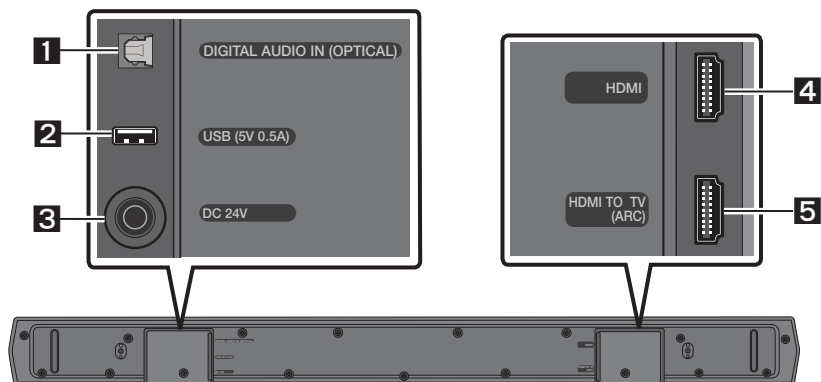

1	DIGITAL AUDIO IN (OPTICAL) Подключение к цифровому (оптическому) выходу внешнего устройства.
2	USB (5V 0.5A) Подключите устройство USB сюда для воспроизведения музыкальных файлов на устройстве USB через устройство Soundbar.
3	DC 24V (Вход подачи питания) Подключение адаптера питания переменного/постоянного тока.
4	HDMI Одновременный ввод цифровых видео- и аудиосигналов с помощью кабеля HDMI. Подключение к выходу HDMI внешнего устройства.
5	HDMI TO TV (ARC) Подключение к гнезду HDMI (ARC) на ТВ.

- При отсоединении кабеля питания сетевого адаптера переменного/постоянного тока от настенной розетки потяните за штепсельную вилку. Не тяните за кабель.
- Не подключайте данный блок или другие компоненты к розетке переменного тока, пока не выполнены все соединения между компонентами.

03 ИСПОЛЬЗОВАНИЕ ПУЛЬТА ДИСТАНЦИОННОГО УПРАВЛЕНИЯ

Установка батареек перед использованием пульта дистанционного управления (2 батарейки AAA)



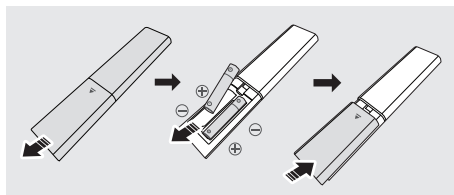

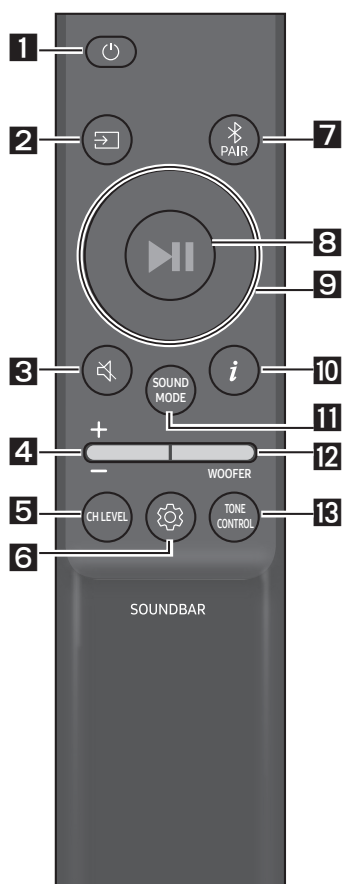

Сдвиньте заднюю крышку в направлении стрелки, пока она не будет полностью снята. Вставьте две батарейки AAA (1,5 В), соблюдая полярность. Установите заднюю крышку в исходное положение.









Как использовать пульт дистанционного управления



1	 Питание	Включение и выключение устройства Soundbar.
2	 Источник сигнала	Нажмите для выбор источника сигнала, подключенного к устройству Soundbar.
3	 Отключить звук	Нажмите кнопку  (Отключить звук), чтобы отключить звук. Нажмите эту кнопку еще раз, чтобы включить звук снова.
4	 Громкость	<p>Нажмите кнопку вверх или вниз для регулировки громкости звука.</p>  <ul style="list-style-type: none"> • Отключить звук Нажмите кнопку Громкость для отключения звука. Нажмите повторно для включения звука. 

<p>5</p>	 <p>CH LEVEL</p>	<p>Нажав кнопку, можно настроить громкость каждого динамика.</p> <ul style="list-style-type: none"> • Нажмите кнопку, чтобы выбрать CENTER LEVEL, и отрегулируйте громкость в диапазоне от -6 до +6, используя кнопки Вверх/Вниз. • Параметр REAR LEVEL поддерживается, если подключены задние динамики (приобретаются отдельно). Громкость для параметра REAR LEVEL регулируется в диапазоне от -6 до +6 с помощью кнопок Вверх/Вниз.
<p>9</p>	 <p>Вверх/Вниз/ Влево/ Вправо</p>	 <p>Нажмите на указанные зоны для выбора Вверх/Вниз/ Влево/Вправо.</p> <p>Нажмите одну из кнопок Вверх/Вниз/Влево/Вправо для выбора/установки функций.</p> <ul style="list-style-type: none"> • Повтор Для использования функции Повтор в режиме “USB”, нажмите кнопку Вверх. • Пропустить музыкальный файл Нажмите кнопку Вправо для выбора следующего музыкального файла. Нажмите кнопку Влево для выбора предыдущего музыкального файла. • ID SET Нажмите и удерживайте кнопку Вверх в течение 5 секунд, чтобы выполнить ID SET (при подключении беспроводного сабвуфера или беспроводных задних динамиков).
<p>6</p>	 <p>Управление звуком</p>	<p>Нажав кнопку, можно задать звуковую функцию. Нужные параметры можно настроить с помощью кнопок Вверх/Вниз.</p> <p>AUDIO SYNC → NIGHT MODE ON/OFF → VOICE ENHANCE ON/OFF</p> <ul style="list-style-type: none"> - AUDIO SYNC Если видео и аудио не синхронизируются между ТМ и системой Soundbar, нажмите кнопку  (Управление звуком), выберите элемент AUDIO SYNC, а затем установите аудио-задержку между 0~300 мс, используя кнопки Вверх/Вниз. (Не доступно в режиме “USB” или “BT”.) - NIGHT MODE ON/OFF Этот режим оптимизирован для просмотра в ночное время: громкость снижается, но речь остается хорошо различимой. - VOICE ENHANCE ON/OFF Этот режим помогает лучше слышать речь в фильмах и телепередачах. • Звуковые функции NIGHT MODE и VOICE ENHANCE можно включить и выключить ON/OFF с помощью кнопок Вверх/Вниз. • Нажмите и удерживайте кнопку  (Управление звуком) в течение примерно 5 секунд, чтобы настроить звук для каждого частотного диапазона. Можно выбирать частоты 150 Гц, 300 Гц, 600 Гц, 1,2 кГц, 2,5 кГц, 5 кГц и 10 кГц с помощью кнопок Влево/Вправо. Для каждой из частот можно задать значение от -6 до +6 с помощью кнопок Вверх/Вниз. (Убедитесь, что выбран звуковой режим “STANDARD”.)

7	 <p>Bluetooth PAIR</p>	<p>Переключите устройство Soundbar в режим сопряжения по Bluetooth. Нажмите кнопку  PAIR и дождитесь появления экрана “BT PAIRING” для подключения к новому устройству Bluetooth.</p>
8	 <p>Воспроизвести /приостановить</p>	<p>Нажмите кнопку  II, чтобы приостановить воспроизведение музыкального файла. Когда вы снова нажмете кнопку, воспроизведение музыкального файла возобновится.</p>
10	 <p>Информация</p>	<p>При нажатии появляется информация о каждом режиме. (См. стр. 7)</p>
11	 <p>SOUND MODE</p>	<p>Нажав эту кнопку, можно выбрать нужный режим звучания. SURROUND SOUND → GAME → ADAPTIVE → DTS VIRTUAL:X → BASS BOOST → STANDARD</p> <ul style="list-style-type: none"> – SURROUND SOUND Обеспечивает более широкое звуковое поле в сравнении со стандартным. – BASS BOOST Режим звукового поля с выраженными басами. – GAME Обеспечивает стереоскопический звук, способствующий погружению в экранное действие во время игры. – ADAPTIVE Анализирует содержимое в режиме реального времени и автоматически обеспечивает оптимальное звуковое поле на основе характеристик содержимого. – DTS VIRTUAL:X Объемный звук с эффектом присутствия для любого содержимого. – STANDARD Воспроизводит оригинальный звук. • DRC (Dynamic Range Control) Позволяет применить динамическое управление диапазоном для дорожек в формате Dolby Digital. Нажмите и удерживайте кнопку SOUND MODE дольше 5 секунд, когда устройство Soundbar выключено, чтобы включить или выключить функцию DRC (динамического управления диапазоном). Когда функция DRC включена, громкий звук заглушается. (Звук может воспроизводиться с искажением.) • Bluetooth Power Эта функция автоматически включает устройство Soundbar при получении запроса на подключение от ранее подключенного телевизора или устройства Bluetooth. Функция включена по умолчанию. <ul style="list-style-type: none"> – Чтобы отключить функцию Bluetooth Power, нажмите и удерживайте кнопку SOUND MODE более 5 секунд, когда устройство Soundbar включено.

<p>12</p> <p>WOOFER</p> <p>WOOFER (Уровень низких частот)</p>		<p>Нажмите кнопку вверх или вниз для регулировки громкости громкоговорителя (низкие частоты) на уровне -12 или в диапазоне от -6 до +6. Чтобы установить громкость громкоговорителя (низкие частоты) на 0 (по умолчанию), нажмите кнопку.</p>
<p>13</p> <p>WOOFER</p> <p>TONE CONTROL</p>		<p>Нажав эту кнопку, можно настроить громкость высоких или низких частот.</p> <ul style="list-style-type: none"> • Нажмите кнопку, чтобы выбрать TREBLE или BASS, и отрегулируйте громкость в диапазоне от -6 до +6, используя кнопки вверх/вниз.

Использование скрытых кнопок (кнопок с несколькими функциями)

Скрытая кнопка		Ссылочная страница
Кнопка пульта дистанционного управления	Функция	
WOOFER (Вверх)	Включение/выключение пульта дистанционного управления ТВ (режим ожидания)	Стр. 14
Влево	Автоподключение к ТВ ВКЛ./ВЫКЛ. (Готовое подключение BT)	Стр. 23
Вверх	ID SET	Стр. 10
 (Управление звуком)	7-частотный EQ	Стр. 10
SOUND MODE	DRC ON/OFF (режим ожидания)	Стр. 11
	Ativar/desativar Bluetooth Power	Стр. 11
 PAIR	Включить/выключить подключение нескольких устройств Bluetooth (режим ожидания)	Стр. 30

Выходные характеристики для различных режимов звукового эффекта

Эффект		Вход	Выход	
			Без комплекта беспроводных задних динамиков	С комплектом беспроводных задних динамиков
 SOUND MODE	SURROUND SOUND	2.0 канала	3.1 канала	5.1 канала
		5.1 канала	3.1 канала	5.1 канала
	GAME	2.0 канала	3.1 канала	5.1 канала
		5.1 канала	3.1 канала	5.1 канала
	ADAPTIVE	2.0 канала	3.1 канала	5.1 канала
		5.1 канала	3.1 канала	5.1 канала
	DTS VIRTUAL:X	2.0 канала	3.1 канала	5.1 канала
		5.1 канала	3.1 канала	5.1 канала
	BASS BOOST	2.0 канала	3.1 канала	5.1 канала
		5.1 канала	3.1 канала	5.1 канала
	STANDARD	2.0 канала	2.1 канала	2.1 канала
		5.1 канала	3.1 канала	5.1 канала

- Комплект беспроводных задних динамиков Samsung может быть приобретен отдельно. Чтобы приобрести комплект, обратитесь к поставщику, у которого было приобретено устройство Soundbar.







Регулировка громкости устройства Soundbar с помощью пульта дистанционного управления ТВ

Регулировка громкости устройства Soundbar с помощью пульта дистанционного управления ТВ

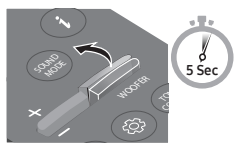
- Данная функция может быть использована только с ИК-пультами дистанционного управления. Пульты дистанционного управления Bluetooth (пульты, требующие сопряжения) не поддерживаются.
- Установите динамик телевизора на значение **Внеш. Ресивер.** для использования данной функции.
- Производители, поддерживающие данную функцию:
Samsung, VIZIO, LG, Sony, Sharp, PHILIPS, PANASONIC, TOSHIBA, Hisense, RCA

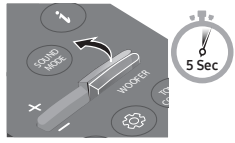
1. Отключите устройство Soundbar.
2. Нажмите и удерживайте кнопку **WOOFER** в течение 5 секунд.

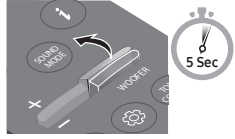
Каждый раз при нажатии и удержании кнопки **WOOFER** в течение 5 секунд режим устройства переключается в следующем порядке: “**OFF-TV REMOTE**” (Стандартный режим), “**SAMSUNG-TV REMOTE**”, “**ALL-TV REMOTE**”.

Кнопка пульта дистанционного управления	Дисплей	Состояние
	(Стандартный режим) 	Выключение пульта дистанционного управления ТВ.
		Включение ИК-пульта дистанционного управления телевизора Samsung.
		Включение ИК-пульта дистанционного управления телевизора сторонних производителей.

04 ПОДКЛЮЧЕНИЕ УСТРОЙСТВА SOUNDBAR

Подключение электропитания

Используйте компоненты питания для подключения сабвуфера и Soundbar к электрической розетке в следующем порядке.

1. Подсоедините сетевой шнур к сабвуферу.
2. Подключите выходной кабель питания к адаптеру питания, а затем к устройству Soundbar.
3. Подсоедините сетевой шнур к настенной розетке.

Смотрите иллюстрации ниже.

- Характеристики необходимого источника электропитания и потребления электроэнергии указаны на наклейке на корпусе устройства. (Наклейка: Нижняя панель основного устройства Soundbar)

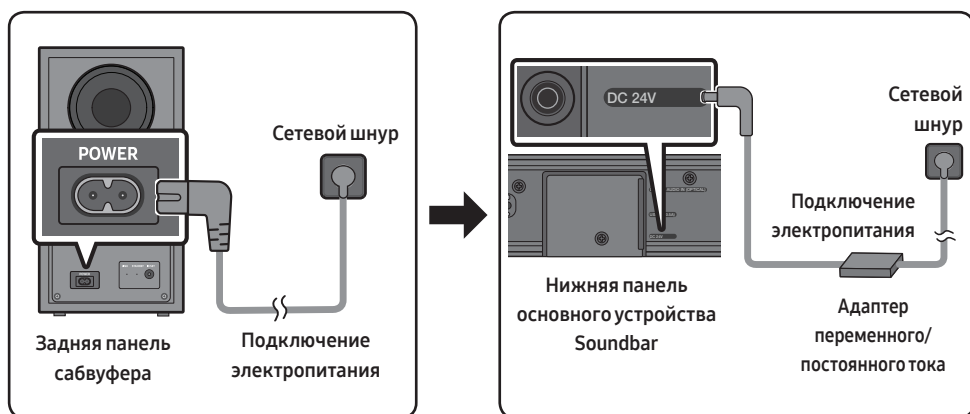

- Убедитесь в ровном положении адаптера переменного/постоянного тока на столе или на полу. Если поместить адаптер переменного/постоянного тока так, что он висит с направленным вверх входным сетевым шнуром, вода или другие посторонние вещества могут проникнуть в адаптер и привести к его неисправности.

Подключение устройства Soundbar к сабвуферу



Подключив сабвуфер, вы можете наслаждаться богатым звучанием басов.

Автоматическое соединение между сабвуфером и устройством Soundbar

При включении питания после подключения кабелей питания к устройству Soundbar и сабвуферу, сабвуфер автоматически подключается к устройству Soundbar.

- После завершения автоматического сопряжения загорается синий индикатор на задней панели сабвуфера.

Светодиодные индикаторные лампы на задней панели сабвуфера

Светодиодный индикатор	Статус	Описание	Решение
 Синий LINK STANDBY ID SET	Вкл.	Успешно подключен (обычный режим работы)	-
	Мигает	Восстановление соединения	Убедитесь, что кабель питания основного устройства Soundbar плотно вставлен, или подождите около 5 минут. Если светодиодный индикатор продолжает мигать, попробуйте подключить сабвуфер вручную. См. стр. 17.
 Красный LINK STANDBY ID SET	Вкл.	В режиме ожидания (основное устройство Soundbar выключено)	Проверьте правильность подключения кабеля питания к основному устройству Soundbar.
		Подключение не удалось	Подключите повторно. См. инструкции по ручному подключению на стр. 17.
 Красный и синий LINK STANDBY ID SET	Мигает	Сбой	См. контактную информацию сервисного центра Samsung в руководстве.

Подключение сабвуфера вручную при сбое автоматического подключения

Действия, которые необходимо выполнить перед подключением сабвуфера вручную:

- Проверьте правильность подключения кабелей питания к устройству Soundbar и сабвуферу.
- Убедитесь, что устройство Soundbar включено.

1. Нажмите и удерживайте кнопку **ID SET** на задней панели сабвуфера не менее 5 секунд.
 - Красный индикатор на задней панели сабвуфера выключается, а синий индикатор мигает.

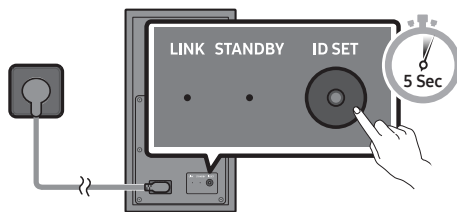

Задняя панель сабвуфера

2. Сначала нажмите кнопку на пульте дистанционного управления, чтобы включить дисплей. Нажмите и удерживайте кнопку **Вверх** на пульте дистанционного управления не менее 5 секунд.
 - На дисплее Soundbar кратковременно отобразится сообщение **ID SET**, которое через некоторое время исчезнет.
 - Soundbar включится автоматически после выполнения действия **ID SET**.

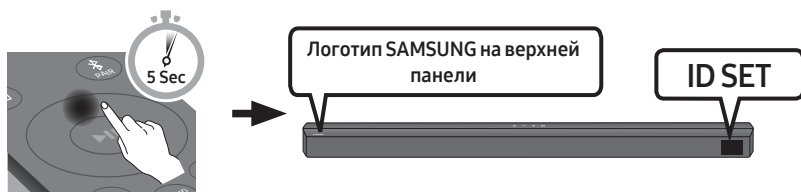

3. Убедитесь, что светодиод LINK непрерывно подсвечивается синим цветом (подключение выполнено).



Светодиодный индикатор LINK прекращает мигать и непрерывно подсвечивается синим цветом, когда между Soundbar и беспроводным сабвуфером установлено соединение.

ЗАМЕТКИ

- Не подключайте кабель питания данного устройства или телевизора к настенной розетке, пока не выполнены все соединения между компонентами.
- Перед перемещением или установкой данного устройства, не забудьте отключить питание и отсоединить кабель питания.
- Если основной блок выключен, беспроводной сабвуфер переходит в режим ожидания, а на задней панели загорается красный светодиодный STANDBY после того, как несколько раз загорится мигающий синий.
- Если вы используете устройство, которое использует одинаковую с устройством Soundbar частоту (5,8 ГГц), возле устройства Soundbar, помехи могут вызвать прерывание звука.
- Максимальное расстояние передачи беспроводного сигнала основного блока составляет около 10 метров, но может варьироваться в зависимости от рабочей среды. Если между основным блоком и беспроводным сабвуфером располагается бетонно-стальная или металлическая стена, система может полностью отказаться в работе, так как беспроводной сигнал не проходит через металл.

МЕРЫ ПРЕДОСТОРОЖНОСТИ

- Беспроводные приемные антенны встроены в беспроводной сабвуфер. Держите блоки подальше от воды и влаги.
- Для оптимального качества воспроизведения убедитесь, что область вокруг беспроводного сабвуфера и беспроводного модуля приемника (приобретается отдельно) свободна от каких-либо препятствий.

Подключение комплекта беспроводных задних динамиков Samsung к Soundbar

Расширение до настоящего беспроводного объемного звучания с помощью подключения комплекта беспроводных задних динамиков Samsung (SWA-9200S, приобретаются отдельно) к устройству Soundbar.

Подробную информацию о подключении см. в руководстве к комплекту беспроводных задних динамиков Samsung.

05 ПРОВОДНОЕ ПОДКЛЮЧЕНИЕ К ТЕЛЕВИЗОРУ

Прослушайте звук телевизора с устройства Soundbar с помощью проводной или беспроводной связи.

- Когда устройство Soundbar подключено к выбранным телевизорам Samsung, устройством Soundbar можно управлять с помощью пульта дистанционного управления телевизора.
 - Эта функция доступна на телевизорах Samsung Smart TV 2017 года и более поздних моделях, поддерживающих Bluetooth, если Soundbar подключен к ним с помощью оптического кабеля.
 - Данная функция также позволяет использовать меню телевизора для регулировки звукового поля и различных настроек, а также громкости и отключения звука.

Способ 1. Подключение ТВ с помощью кабеля HDMI

⚠ ВНИМАНИЕ

- При одновременном подключении кабеля HDMI и оптического кабеля сигнал HDMI принимается в первую очередь.
- Для подключения телевизора к устройству Soundbar с помощью кабеля HDMI, убедитесь в подключении к разъемам, отмеченным надписью ARC. В противном случае, воспроизведение звука с ТВ может отсутствовать.
- Рекомендуемый кабель: **High-Speed HDMI Cable with Ethernet**.

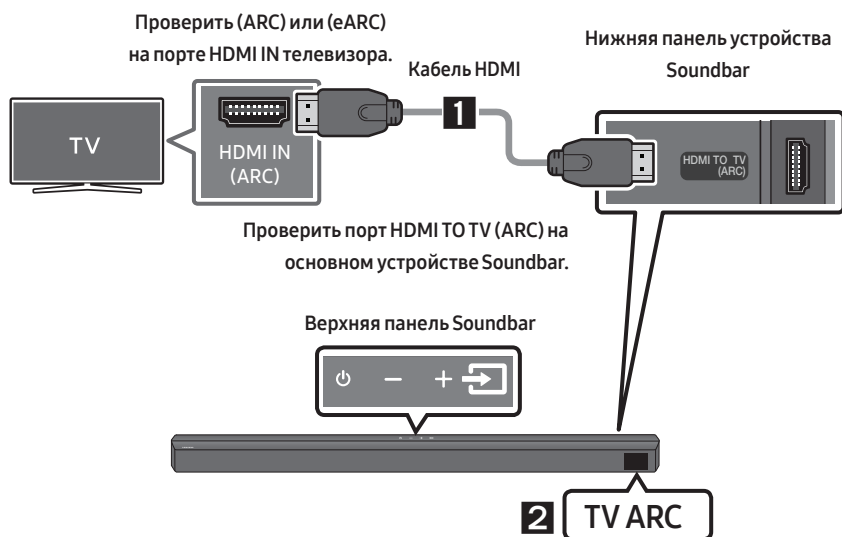

1. Включив устройство Soundbar и телевизор, подключите кабель HDMI, как показано на рисунке.
2. "TV ARC" отображается на окне дисплея основного устройства Soundbar и воспроизводится звук ТВ с устройства Soundbar.

- Если у телевизора отсутствует звук, нажмите кнопку  (**Источник сигнала**) на пульте дистанционного управления или на верхней панели Soundbar, чтобы переключиться в режим **“TV ARC”**. На экране отображается **“TV ARC”**, и воспроизводится звук ТВ.
- Если надпись **“TV ARC”** не отображается в окне дисплея основного устройства Soundbar, убедитесь, что кабель HDMI подключен к нужному порту.
- Используйте кнопки регулировки громкости на пульте дистанционного управления для изменения громкости на устройстве Soundbar.

ЗАМЕТКИ

- HDMI представляет собой интерфейс, который позволяет выполнять цифровую передачу видео- и аудиоданных с помощью всего одного разъема.
- Если на телевизоре имеется порт ARC, подключите кабель HDMI к порту HDMI IN (ARC).
- Рекомендуется по возможности использовать кабель HDMI без сердечника. В случае использования кабеля HDMI с сердечником, используйте тот кабель, диаметр которого меньше 14 мм.
- Данная функция не доступна, если кабель HDMI не поддерживает функцию ARC.
- Если звук трансляции закодирован по стандарту Dolby Digital, а для параметра “Формат цифрового аудиовывода” на вашем устройстве установлено значение PCM, рекомендуем изменить его на Dolby Digital. После изменения параметра качество звука устройства повысится (В меню телевизора пункты Dolby Digital и PCM могут называться по-разному в зависимости от производителя устройства.).

Способ 2. Подключение с помощью оптического кабеля

Перечень проверок перед подключением

- При одновременном подключении кабеля HDMI и оптического кабеля сигнал HDMI принимается в первую очередь.
- При использовании оптического кабеля и разъемов с защитными колпачками убедитесь, что защитные колпачки сняты.



- При использовании оптического кабеля установите для него режим "D.IN".

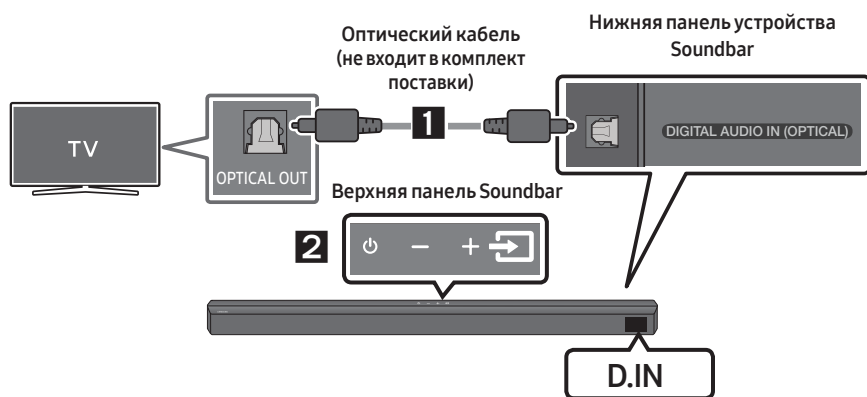

1. Подключите разъем **DIGITAL AUDIO IN (OPTICAL)** на устройстве Soundbar к разъему OPTICAL OUT на ТВ при помощи цифрового оптического кабеля (не входит в комплект поставки).
2. Нажмите кнопку  (**Источник сигнала**) на верхней панели устройства или на пульте дистанционного управления, а затем выберите режим "D.IN".

06 БЕСПРОВОДНОЕ ПОДКЛЮЧЕНИЕ К ТЕЛЕВИЗОРУ

Подключение по Bluetooth

При подключении телевизора с помощью Bluetooth, возможно прослушивание стерео звука без необходимости подключения кабелей.

- Возможно одновременное подключение только одного телевизора.

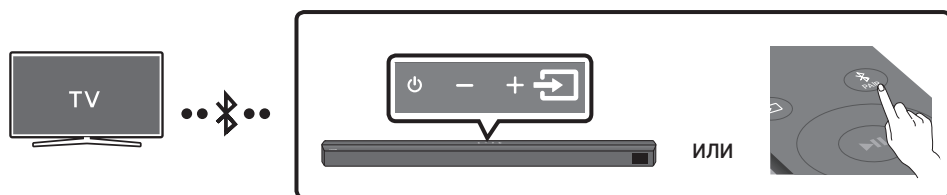

Начальное подключение

1. Нажмите кнопку **PAIR** на пульте управления, чтобы войти в режим **"BT PAIRING"**.
(ИЛИ)
 - a. Нажмите кнопку **Source** (Источник сигнала) на верхней панели и выберите **"BT"**. Через несколько секунд надпись **"BT"** автоматически изменится на **"BT PAIRING"** или **"BT READY"** при обнаружении ранее подключавшихся устройств.
 - b. Когда появится надпись **"BT READY"**, нажмите кнопку **Source** (Источник сигнала) на верхней панели Soundbar и удерживайте ее не менее 5 секунд до появления надписи **"BT PAIRING"**.
2. Выберите режим Bluetooth на ТВ. (Для дополнительной информации, см. руководство телевизора.)
3. Выберите **"B-Series Soundbar"** из списка на экране телевизора. Доступное устройство Soundbar отображается с сообщением **"Needs Pairing"** или **"Paired"** в списке устройств Bluetooth на ТВ. Для подключения к устройству Soundbar, выберите сообщение и установите соединение.
 - При подключении телевизора, на переднем дисплее устройства Soundbar отображается **[Имя ТВ] → "BT"**.
4. Теперь возможно прослушивание звука телевизора с устройства Soundbar.

При ошибке подключения устройства

- При появлении в списке ранее подключенного устройства Soundbar (например, **"B-Series Soundbar"**), удалите его.
- Затем повторите шаги с 1 по 3.

ПРИМЕЧАНИЕ

- После первого подключения устройства Soundbar к телевизору используйте для повторного подключения режим **"BT READY"**.

Отключение устройства Soundbar от телевизора

Нажмите кнопку  (Источник сигнала) на верхней панели или на пульте дистанционного управления, а затем включите любой режим за исключением "BT".

- Отключение требует времени, потому что телевизор должен получить ответ от устройства Soundbar. (Необходимое время может отличаться в зависимости от модели телевизора.)
- Чтобы отменить автоматическое подключение Soundbar к ТВ по Bluetooth, нажмите и удерживайте кнопку **Влево** на пульте дистанционного управления в течение 5 секунд, когда Soundbar находится в режиме "BT READY". (Переключение между режимами Вкл. → Выкл.)

В чем разница между режимами BT READY и BT PAIRING?

- **BT READY** : В этом режиме вы можете найти ранее подключенные телевизоры или подключить к Soundbar уже настроенное мобильное устройство.
- **BT PAIRING** : В этом режиме вы можете подключить новое устройство к Soundbar. Нажмите кнопку  PAIR на пульте дистанционного управления или нажмите и удерживайте кнопку  (Источник сигнала) на верхней панели Soundbar не менее 5 секунд, когда Soundbar находится в режиме "BT" и в состоянии "BT READY".)

ЗАМЕТКИ

- При запросе PIN-кода во время подключения устройства Bluetooth, введите <0000>.
- В режиме подключения Bluetooth, соединение Bluetooth может быть потеряно, если расстояние между устройством Soundbar и устройством Bluetooth превышает 10 м.
- Устройство Soundbar автоматически выключается через 18 минут в состоянии готовности.
- Устройство Soundbar может не выполнять поиск устройств Bluetooth или не подключаться должным образом в следующих условиях:
 - При наличии мощного электрического поля вокруг устройства Soundbar.
 - Если два или более двух устройств Bluetooth одновременно сопряжены с Soundbar.
 - При включенном либо находящемся не на месте устройстве Bluetooth или в случае сбоя.
- Электронные устройства могут вызывать радиопомехи. Устройства, генерирующие электромагнитные волны, следует держать подальше от основного устройства Soundbar, например, микроволновые печи, устройства беспроводной локальной сети и т.д.

07 ПОДКЛЮЧЕНИЕ К ВНЕШНЕМУ УСТРОЙСТВУ

Подключитесь к внешнему устройству с помощью проводного соединения или посредством соединения Bluetooth, чтобы воспроизвести звук с внешнего устройства через Soundbar.

Способ 1. Подключение с помощью кабеля HDMI

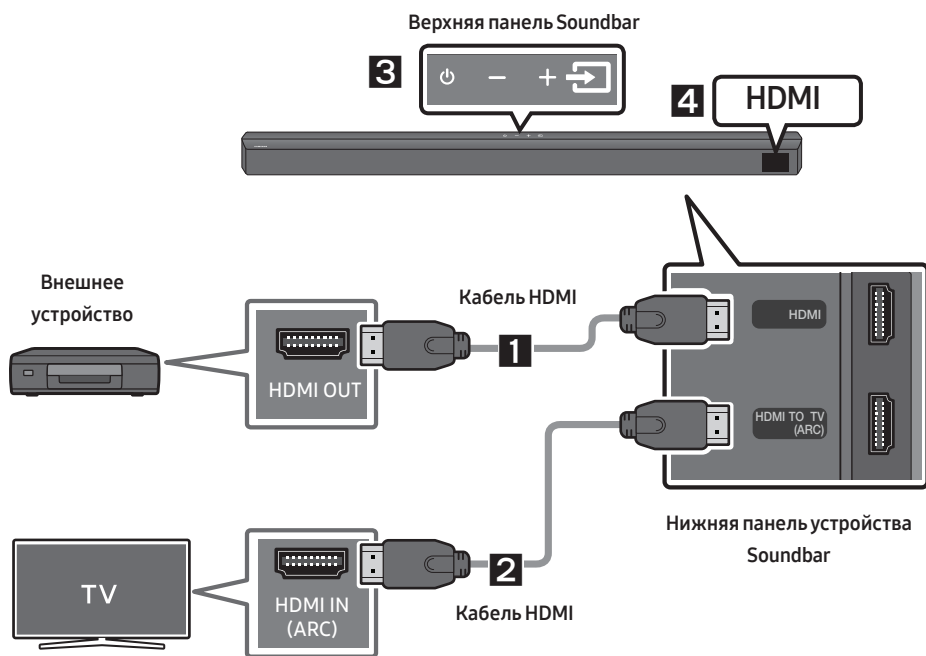

1. Подключите кабель HDMI к порту **HDMI** на нижней панели устройства Soundbar и к порту HDMI OUT на цифровом устройстве.
2. Подключите кабель HDMI к порту **HDMI TO TV (ARC)** на нижней панели устройства Soundbar и к порту HDMI IN на телевизоре.
3. Нажмите кнопку  (**Источник сигнала**) на верхней панели или на пульте дистанционного управления, а затем выберите **"HDMI"**.
4. Режим **"HDMI"** отображается на панели дисплея Soundbar и воспроизводится звук.

Способ 2. Подключение с помощью оптического кабеля

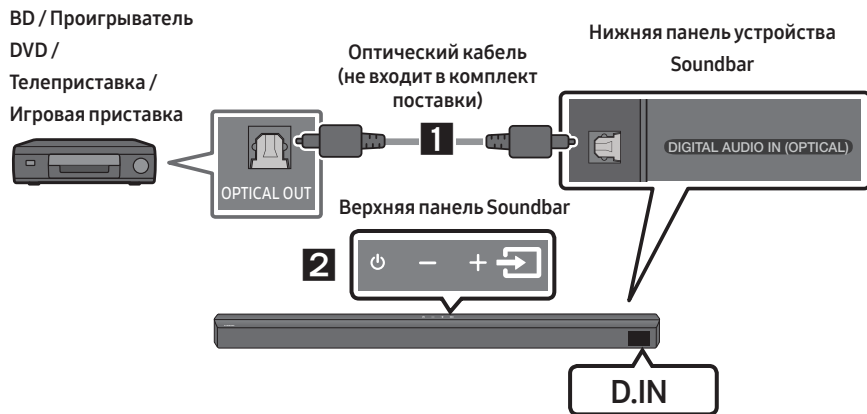

1. Подключите **DIGITAL AUDIO IN (OPTICAL)** на основном устройстве к разъему OPTICAL OUT на устройстве-источнике, используя оптический кабель (не входит в комплект поставки).
2. Выберите режим **"D.IN"**, нажав кнопку  (**Источник сигнала**) на верхней панели или на пульте дистанционного управления.

08 ПОДКЛЮЧЕНИЕ USB-НАКОПИТЕЛЯ

Вы можете воспроизводить музыкальные файлы, расположенные на устройствах хранения USB, через устройство Soundbar.

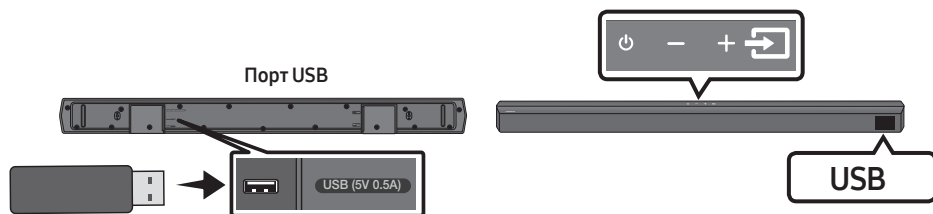

1. Подключите USB устройство к USB разъему на нижней панели устройства.
2. Нажмите кнопку  (**Источник сигнала**) на верхней панели или на пульте дистанционного управления, а затем выберите **"USB"**.
3. На экране дисплея отображается **"USB"**.
4. Воспроизведите музыкальные файлы с устройства хранения USB через устройство Soundbar.
 - Устройство Soundbar выключается автоматически (Auto Power Down) при отсутствии подключенных устройств USB более 18 минут.

Список совместимых устройств

Расширение	Кодек	Частота дискретизации	Скорость передачи битов
*.mp3	MPEG1 Layer2	32 кГц ~ 48 кГц	32 ~ 320 Кбит/с
	MPEG1 Layer3	32 кГц ~ 48 кГц	32 ~ 320 Кбит/с
	MPEG2 Layer3	16 кГц ~ 24 кГц	8 ~ 160 Кбит/с
	MPEG2.5 Layer3	8 кГц ~ 12 кГц	8 ~ 160 Кбит/с
*.ogg	Vorbis	32 кГц ~ 48 кГц	45 ~ 500 Кбит/с
*.aac *.m4a *.mp4 (Только аудио)	AAC-LC (MPEG2,/MPEG4)	32 кГц ~ 48 кГц	32 ~ 320 Кбит/с
*.wav	LPCM	32 кГц ~ 192 кГц	1024 ~ 9216 Кбит/с
*.flac	FLAC	32 кГц ~ 192 кГц	162 ~ 8100 Кбит/с
*.aiff	AIFF	32 кГц ~ 192 кГц	1024 ~ 9216 Кбит/с

- Если на устройстве USB находится слишком много папок (около 200) и файлов (около 2000), устройству Soundbar может потребоваться некоторое время, чтобы найти и воспроизвести файлы.
- Поддерживаемая файловая система USB-накопителей: FAT16, FAT32, NTFS

09 ПОДКЛЮЧЕНИЕ МОБИЛЬНОГО УСТРОЙСТВА

Подключение с помощью Bluetooth

При подключении мобильного устройства с помощью Bluetooth, возможно прослушивание стерео звука без необходимости подключения кабелей.

- Одновременно можно подключиться к одному ТВ или двум устройствам Bluetooth.

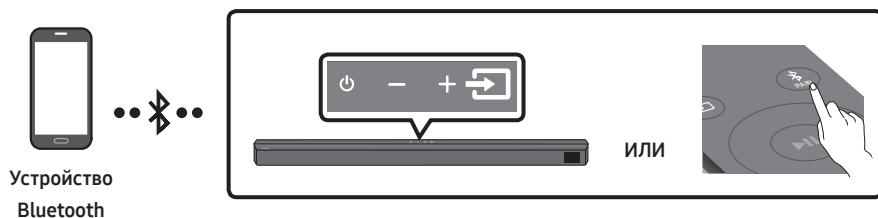

Начальное подключение

1. Нажмите кнопку **PAIR** на пульте управления, чтобы войти в режим **“BT PAIRING”**.
(ИЛИ) a. Нажмите кнопку **И** (**Источник сигнала**) на верхней панели и выберите **“BT”**.
Через несколько секунд надпись **“BT”** автоматически изменится на **“BT PAIRING”** или **“BT READY”** при обнаружении ранее подключаемых устройств.
b. Когда появится надпись **“BT READY”**, нажмите кнопку **И** (**Источник сигнала**) на верхней панели Soundbar и удерживайте ее не менее 5 секунд до появления надписи **“BT PAIRING”**.
2. Выберите **“[AV] B-Series Soundbar”** из списка.
 - При подключении устройства Soundbar к устройству Bluetooth, на переднем дисплее появляется **[Имя устройства Bluetooth] → “BT”**.
3. Воспроизведите музыкальные файлы с устройства, подключенного с помощью Bluetooth, через устройство Soundbar.

При ошибке подключения устройства

- При появлении в списке ранее подключенного устройства Soundbar (например, **“[AV] B-Series Soundbar”**), удалите его.
- Затем повторите шаги 1 и 2.

ПРИМЕЧАНИЕ

- После первого подключения устройства Soundbar к мобильного устройства используйте для повторного подключения режим **“BT READY”**.

В чем разница между режимами BT READY и BT PAIRING?

- **BT READY** : В этом режиме вы можете найти ранее подключенные телевизоры или подключить к Soundbar уже настроенное мобильное устройство.
- **BT PAIRING** : В этом режиме вы можете подключить новое устройство к Soundbar. Нажмите кнопку  PAIR на пульте дистанционного управления или нажмите и удерживайте кнопку  (Источник сигнала) на верхней панели Soundbar не менее 5 секунд, когда Soundbar находится в режиме “BT” и в состоянии “BT READY”.)

ЗАМЕТКИ

- При запросе PIN-кода во время подключения устройства Bluetooth, введите <0000>.
- В режиме подключения Bluetooth, соединение Bluetooth может быть потеряно, если расстояние между устройством Soundbar и устройством Bluetooth превышает 10 м.
- Устройство Soundbar автоматически выключается через 18 минут в состоянии готовности.
- Устройство Soundbar может не выполнять поиск устройств Bluetooth или не подключаться должным образом в следующих условиях:
 - При наличии мощного электрического поля вокруг устройства Soundbar.
 - При одновременном сопряжении нескольких устройств Bluetooth с устройством Soundbar.
 - При включенном либо находящемся не на месте устройстве Bluetooth или в случае сбоя.
- Электронные устройства могут вызывать радиопомехи. Устройства, генерирующие электромагнитные волны, следует держать подальше от основного устройства Soundbar, например, микроволновые печи, устройства беспроводной локальной сети и т.д.
- Система саундбар поддерживает данные в формате (44,1 кГц, 48 кГц).
- Соединение возможно только с устройством Bluetooth, которое поддерживает функцию A2DP (AV).
- После сопряжения системы Soundbar с устройством Bluetooth выберите параметр “[AV] B-Series Soundbar” в списке обнаруженных устройств, и режим автоматически изменится на “BT”.
 - Функция доступна, только если устройство Soundbar указано в списке устройств, сопряженных с устройством Bluetooth. (Необходимо, чтобы устройства Bluetooth и Soundbar были предварительно сопряжены хотя бы один раз.)
- Устройство Soundbar будет отображаться в списке устройств, в отношении которых выполнялся поиск, на устройстве Bluetooth, только если на дисплее Soundbar отображается индикация “BT PAIRING”.

Bluetooth Power вкл. (SOUND MODE)

Если ранее сопряженное устройство Bluetooth пытается выполнить сопряжение с устройством Soundbar при включенной функции Bluetooth Power вкл. и выключенном устройстве Soundbar, то устройство Soundbar включается автоматически.

1. Нажмите и удерживайте кнопку **SOUND MODE** на пульте управления более 5 секунд при включенной системе Soundbar.
2. На дисплее устройства Soundbar появится сообщение “ON-BLUETOOTH POWER”.

Отсоединение устройства Bluetooth от устройства Soundbar

Можно отключить устройство Bluetooth от системы Soundbar. Инструкции см. в руководстве пользователя устройства Bluetooth.

- Система Soundbar будет отключена.
- При отключении устройства Soundbar от устройства Bluetooth, на переднем дисплее устройства Soundbar отображается “**BT DISCONNECTED**”.

Отключение устройства Soundbar от устройства Bluetooth

Нажмите кнопку  (**Источник сигнала**) на верхней панели или на пульте дистанционного управления, а затем выберите любой режим за исключением “**BT**”.

- Отключение требует времени, потому что устройство Bluetooth должно получить ответ от устройства Soundbar. (Необходимое время для отключения может отличаться в зависимости от устройства Bluetooth)
- При отключении устройства Soundbar от устройства Bluetooth, на переднем дисплее устройства Soundbar отображается “**BT DISCONNECTED**”.

ЗАМЕТКИ

- В режиме подключения Bluetooth соединение Bluetooth будет прервано, если расстояние между системой Soundbar и устройством Bluetooth превысит 10 метров.
- В режиме готовности система Soundbar автоматически отключится через 18 минут.

Что такое Bluetooth?

Bluetooth - это технология, которая позволяет Bluetooth-совместимым устройствам легко взаимодействовать друг с другом с помощью беспроводного соединения на коротком расстоянии.

- Устройство Bluetooth может создавать помехи или приводить к неправильной работе в зависимости от следующих условий использования.
 - При контакте части тела с приемной или передающей системой устройства Bluetooth или системой Soundbar.
 - При отклонении электрических параметров из-за наличия препятствий для прохождения электромагнитных волн в виде стены, углов или офисных перегородок.
 - При возникновении электромагнитных помех от устройств, работающих в том же частотном диапазоне, включая медицинское оборудование, микроволновые печи и беспроводные сетевые устройства.
- В том случае, когда сопряжение системы Soundbar и устройства Bluetooth поддерживается на близком расстоянии.
- Чем больше расстояние между системой Soundbar и устройством Bluetooth, тем хуже качество связи.

Если расстояние превышает диапазон действия устройства Bluetooth, соединение прервется.

- В местах с плохими условиями приема связь Bluetooth может работать неправильно.
- Подключение Bluetooth работает только в непосредственной близости от устройства. Если расстояние превысит указанный диапазон, то связь автоматически отключится. Даже в пределах этого диапазона качество звука может ухудшаться из-за препятствий, например стен или дверей.
- Данное беспроводное устройство может привести к электрическим помехам во время работы.

Подключение нескольких устройств Bluetooth

К Soundbar можно подключить до 2-х устройств Bluetooth одновременно.



1. Подключайте до двух устройств Bluetooth к Soundbar. (См. стр. 27)
2. Воспроизводите музыку с одного из подключенных устройств Bluetooth при наличии соединения, установленного между двумя устройствами.
3. Если начать воспроизводить музыку на устройстве Bluetooth “B” во время воспроизведения музыки на устройстве “A”, музыка начнет воспроизводиться на устройстве “B”, а воспроизведение на устройстве “A” будет автоматически прекращено/приостановлено.
4. Время переключения устройства при воспроизведении музыки может осуществляться с задержкой в версиях ранее AVRCP V1.4.

Функция многократного сопряжения по Bluetooth

Как выполнить сопряжение нескольких устройств к Soundbar

1. Включите устройство Soundbar.
2. Только в режиме “BT”: нажмите и удерживайте кнопку  (Источник сигнала) на верхней панели устройства Soundbar не менее 5 секунд, чтобы включить на нем режим “BT PAIRING”, а затем включите Bluetooth на другом устройстве Bluetooth и выберите Soundbar из списка обнаруженных устройств для автоматического подключения к устройству Bluetooth.
3. 2-е устройство Bluetooth может быть сопряжено и подключено к устройству Soundbar таким же способом.
При попытке подключить 3-е устройство, Bluetooth-подключение к устройству, которое в данный момент не воспроизводит аудио, будет потеряно, но оно все еще будет сопряжено с устройством Soundbar.
4. Используя этот метод, можно выполнить сопряжение до 8 устройств Bluetooth, но подключение к устройству Soundbar будет одновременно активным только на 2 устройствах, подключенных в последнюю очередь.

ЗАМЕТКИ

- Только один телевизор Samsung или 2 устройства Bluetooth могут быть подключены к устройству Soundbar одновременно.
- Soundbar будет отключен от устройств Bluetooth при получении запроса на подключение телевизора Samsung.
- По умолчанию для устройства Soundbar задано значение “ON-BT MULTI CONNECTION”, но для возврата из режима подключения нескольких устройств можно, находясь в режиме ожидания, нажать и удерживать кнопку  PAIR на пульте ДУ не менее 5 секунд до появления на дисплее надписи “OFF-BT MULTI CONNECTION”.

10 УСТАНОВКА НАСТЕННОГО КРЕПЛЕНИЯ

Меры предосторожности при установке

- Разрешается только вертикальная установка на стене.
- Не устанавливайте в местах с высокой температурой или влажностью.
- Проверьте, достаточно ли крепка стена, чтобы выдержать вес устройства. В противном случае укрепите стену или выберите другую точку для установки.
- Необходимо приобрести и использовать крепежные винты или анкеры, подходящие для типа вашей стены (гипсокартон, металлическая доска, дерево и т.д.). Если это возможно, закрепите опорные винты в стойку каркаса стены.
- Необходимо приобрести винты для настенного крепления в зависимости от типа и толщины стены, на которой будет установлено устройство Soundbar.
 - Диаметр: M5
 - Длина: рекомендуемая длина – не менее 35 мм.
- Подключите кабели от блока к внешним устройствам, прежде чем установить устройство Soundbar на стене.
- Перед установкой убедитесь в том, что устройство выключено и отсоединено от источника питания. В противном случае возможно поражение электрическим током.

Компоненты для крепления на стену



Направляющая настенного крепления



Держатель



Винт



Кронштейн крепления к стене

1. Поместите **направляющую настенного крепления** на поверхность стены.
 - **Направляющая настенного крепления** должна быть ровной.
 - Если телевизор установлен на стене, установите устройство Soundbar хотя бы на 5 см ниже телевизора.



TV

5 см или более

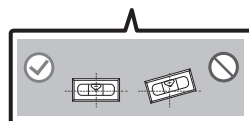
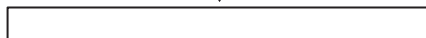

2. Совместите **центральную линию направляющей для настенного монтажа** с центром вашего телевизора (при монтаже устройства Soundbar под ТВ), а затем зафиксируйте **направляющую настенного крепления** на стене с помощью скотча.

- При монтаже не под ТВ, поместите **центровую линию** в центр монтажной поверхности.

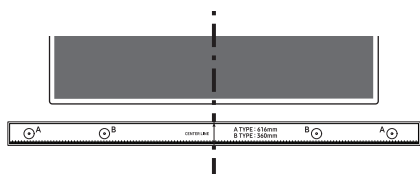

Центровую линию

3. Проткните центр изображений **A-TYPE** на каждом конце направляющей заостренным кончиком карандаша или ручкой для обозначения отверстий для крепежных винтов, а затем снимите **направляющую настенного крепления**.

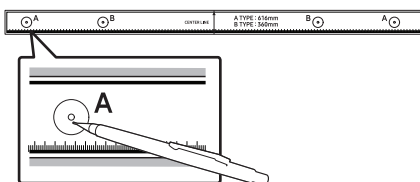

4. Используя сверло соответствующего размера, просверлите отверстие в стене на каждом обозначенном месте.

- Если обозначения не соответствуют положениям штифтов, прежде чем вставлять опорные винты, убедитесь в том, что в отверстия вставлены соответствующие анкеры. Убедитесь, что отверстия достаточно велики для анкеров, которые вы используете.

5. Просуньте шуруп (не входит в комплект поставки) через каждый **держатель**, а затем плотно завинтите каждый шуруп в отверстие опорного винта.

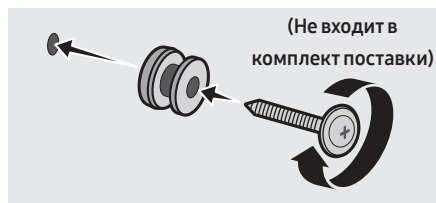

6. Установите 2 **кронштейна крепления к стене** в правильном направлении на нижнюю панель устройства Soundbar, используя 2 **Винта**.

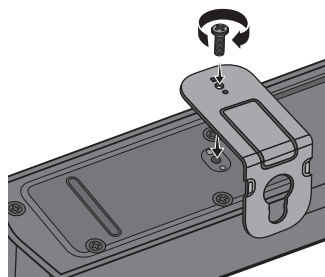

- Во время монтажа, убедитесь, что подвеска **кронштейнов крепления к стене** расположена за задней панелью устройства Soundbar.

Задняя панель
устройства Soundbar

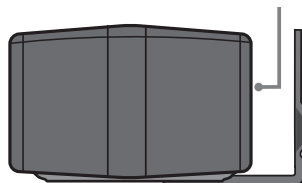

Правая панель устройства
Soundbar

7. Установите устройство Soundbar с прикрепленными **кронштейнами крепления к стене** посредством подвешивания кронштейнов на **держатели**.

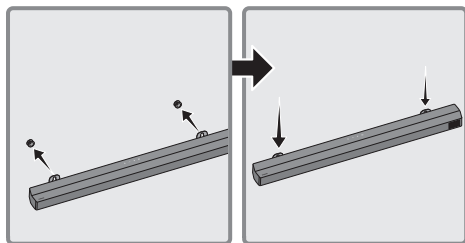

8. Передвиньте устройство Soundbar вниз, как показано ниже, так чтобы **кронштейны крепления к стене** плотно сели на **держатели**.

- Вставьте **держатели** в широкие (нижние) части **кронштейнов крепления к стене**, а затем переместите **кронштейны крепления к стене** вниз, так чтобы **кронштейны крепления к стене** плотно сели на **держатели**.

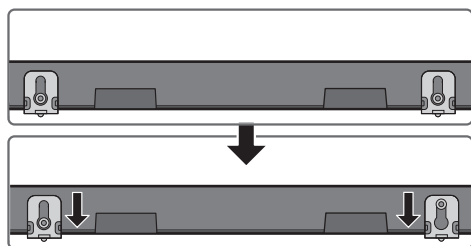

11 УСТАНОВКА УСТРОЙСТВА SOUNDBAR НА ПОДСТАВКУ ТЕЛЕВИЗОРА

Поместите устройство Soundbar на подставку телевизора.

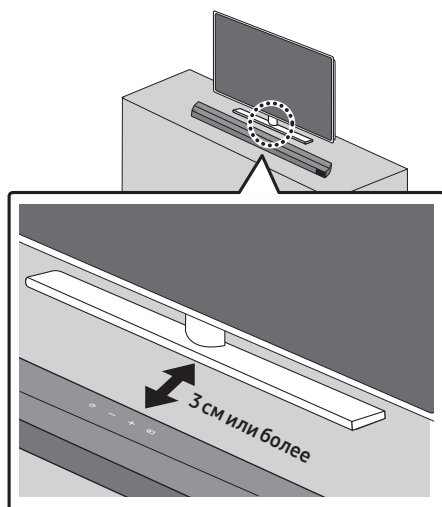

Совместите центр устройства Soundbar с центром телевизора в соответствии с рисунком, а затем осторожно расположите устройство Soundbar на подставке телевизора. Для обеспечения наилучшего качества звука размещайте устройство Soundbar на расстоянии не менее 3 см от передней части телевизора.

ПРИМЕЧАНИЕ

- Убедитесь, что устройство Soundbar расположено на ровной и прочной поверхности.

12 ОБНОВЛЕНИЕ ПРОГРАММНОГО ОБЕСПЕЧЕНИЯ

Компания Samsung может предлагать обновления для микропрограммы системы Soundbar в будущем.

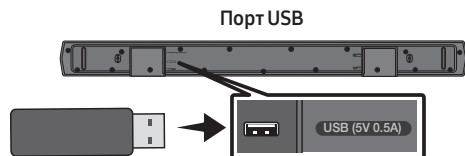

Если вам предложено обновление, вы можете обновить микропрограмму, подключив устройство USB с обновлением микропрограммы, которое хранится в нем, к USB-порту на устройстве Soundbar. Для получения дополнительной информации о загрузке файлов обновления, перейдите на веб-сайт Samsung Electronics (www.samsung.com) → Support. Затем выберите тип продукта или введите номер модели вашего устройства Soundbar, выберите пункт “Программное обеспечение и приложения”, а затем пункт “Загрузки”. Обратите внимание, что названия пунктов могут отличаться.

Как проверить версию микропрограммного обеспечения

1. Отключите устройство Soundbar.
2. Нажмите и удерживайте кнопку  (Управление звуком) в течении примерно 5 секунд на пульте дистанционного управления.
3. Описание каждой версии ПО появляется в следующем порядке на дисплее устройства Soundbar.
(Версия ПО → HDMI → Tx → Rx)
 - Tx : Беспроводной Tx модуль на устройстве Soundbar.
 - Rx : Беспроводной Rx модуль на Subwoofer.
 - ДИСПЛЕЙ ВЕРСИИ R2
 - Задняя R2--- не подключена
 - Задняя R2xxx подключена

Процедура обновления

Важно: Функция обновления сбрасывает все параметры пользователя. Рекомендуем записать параметры, чтобы можно было с легкостью восстановить их после обновления. Обратите внимание, что при обновлении микропрограммного обеспечения подключение к сабвуферу также будет восстановлено.

1. Подключите флэш-накопитель USB к порту USB вашего компьютера.
Важно: Убедитесь, что на флэш-накопителе USB нет музыкальных файлов. Это может привести к сбою обновления встроенного ПО.
2. Перейдите на страницу (www.samsung.com) и выберите “Ввести номер модели” и введите номер модели вашего устройства Soundbar. Выберите руководства и другие документы и скачайте последнюю версию программного обеспечения.
3. Сохраните загруженное программное обеспечение на USB-диск и выберите “Извлечь сюда”, чтобы извлечь папку из архива.
4. Отключите устройство Soundbar и подключите USB-накопитель, содержащий обновленное программное обеспечение, к разъему USB
5. Включите устройство Soundbar и переведите источник в режим “USB”. В течении 3 минут отобразится сообщение “UPGR” и начнется обновление. После окончания обновления устройство Soundbar выключится и снова включится автоматически.
6. Нажмите и удерживайте кнопку  + (Громкость) на верхней панели в течении 5 секунд. На дисплее появится надпись “INIT” → “OK”, после чего устройство Soundbar выключится. Обновление завершено.
 - Данное устройство обладает функцией DUAL BOOT. В случае ошибки обновления программного обеспечения, вы можете обновить встроенное ПО снова.
7. Восстановите настройки на Soundbar.

Если UPDATE не отображается

1. Выключите устройство Soundbar, отключите и снова подключите устройство хранения USB, содержащее файлы обновления, к USB-порту устройства Soundbar.
2. Отсоедините кабель питания устройства Soundbar, подключите заново, а затем включите устройство Soundbar.

ЗАМЕТКИ

- Обновление встроенного ПО может не работать должным образом, если аудиофайлы, поддерживаемые устройством Soundbar, хранятся на устройстве хранения USB.
- Не отключайте питание и не извлекайте устройство USB до применения обновлений. Основной блок выключается автоматически после завершения обновления встроенного ПО.
- По завершении обновления на устройстве Soundbar может быть запущена настройка пользовательских параметров. Рекомендуем записать текущие параметры, чтобы с легкостью восстановить их после обновления. Обратите внимание, что при обновлении встроенного ПО также происходит сброс соединения сабвуфера. Если подключение к сабвуферу не восстанавливается автоматически после обновления, см. стр. 16. В случае ошибки обновления программного обеспечения, проверьте USB-диск на наличие дефектов.
- Пользователи Mac OS должны использовать MS-DOS (FAT) в качестве формата USB.
- Обновление посредством USB может быть недоступно, в зависимости от производителя устройства хранения USB.

13 ПОИСК И УСТРАНЕНИЕ НЕИСПРАВНОСТЕЙ

Прежде чем обратиться в сервисный центр, проверьте следующее

Soundbar не включается.

- Проверьте, правильно ли подключен шнур питания устройства Soundbar в розетку.

Soundbar работает с перебоями.

- Отсоедините шнур питания и снова подсоедините его.
- Выключите и включите внешнее устройство и попробуйте еще раз.
- Если сигнал отсутствует, устройство Soundbar будет автоматически отключено после определенного периода времени. Включите питание. (См. стр. 7.)

Если пульт ДУ не работает.

- Наведите пульт ДУ непосредственно на Soundbar.
- Замените батарейки на новые.

Soundbar не выводит звук.

- Громкость устройства Soundbar слишком низкая или отключена. Отрегулируйте громкость.
- При подключении любого внешнего устройства (приставка цифрового телевидения, устройство Bluetooth, мобильное устройство и т.д.) отрегулируйте громкость внешнего устройства.
- Для вывода звука телевизора выберите устройство Soundbar. (Телевизор Samsung: Главная (🏠) → Меню → Настройки (⚙️) → Все настройки (⚙️) → Звук → Вывод звука → Выберите устройство Soundbar)
- Возможно, кабель плохо подключен к Soundbar. Отсоедините кабель и снова подключите его.
- Полностью отсоедините сетевой шнур, снова подключите и включите питание.
- Произведите инициализацию устройства и попробуйте еще раз. (См. стр. 34.)

Сабвуфер не выводит звук.

- Проверьте, горит ли синий светодиодный индикатор на задней панели сабвуфера. Отсоедините и снова подключите устройство Soundbar и сабвуфер, если индикатор мигает синим или красным цветом. (См. стр. 17.)
- Возможно возникновение неполадок если между устройством Soundbar и сабвуфером есть препятствие. Переместите устройство подальше от препятствий.
- Другие устройства, находящиеся вблизи и посылающие радиочастотные сигналы, могут прервать соединение. Держите ваш динамик подальше от таких устройств.
- Отсоедините и снова подключите шнур питания.

Громкость сабвуфера слишком низкая.

- Исходный уровень громкости воспроизводимого содержимого может быть низким. Попробуйте отрегулировать уровень громкости сабвуфера. (См. стр. 12.)
- Поднесите динамик сабвуфера ближе.

Устройства Soundbar нет в списке Bluetooth-устройств на телевизоре.

- Полностью отсоедините сетевой шнур устройства Soundbar, подключите заново, а затем выполните поиск еще раз. (См. стр. 22.)
- Подключите телевизор к устройству Soundbar с помощью оптического кабеля и выберите режим "D.IN", нажав кнопку  (Источник сигнала) в верхней части устройства Soundbar. Проверьте, правильно ли выводится звук, и выполните поиск еще раз. (См. стр. 22.)

Если ТВ не подключен через HDMI TO TV (ARC).

- Проверьте, правильно ли подключен кабель HDMI к разъему ARC. (См. стр. 19.)
- Подключение может быть невозможно из-за подключенного внешнего устройства (приставки цифрового телевидения, игровой приставки и т.д.) Подключитесь напрямую к устройству Soundbar.
- Функция HDMI-CEC может быть не активирована в телевизоре. Активируйте функцию CEC в меню ТВ. (Телевизор Samsung: Главная (🏠) → Меню → Настройки (⚙️) → Все настройки (⚙️) → Подключение → Диспетчер внешних устройств → Аппарат+ (HDMI-CEC) ВКЛ.)

При подключении к телевизору в режиме HDMI TO TV (ARC) звук отсутствует.

- Устройство не может воспроизвести входящий сигнал. Измените параметры вывода звука телевизора на PCM или AUTO. (Для телевизора Samsung: Главная (🏠) → Меню → Настройки (⚙️) → Все настройки (⚙️) → Звук → Дополнительные настройки → Формат выхода цифрового звука)

Soundbar не подключается по Bluetooth.

- При подключении нового устройства переключитесь в режим **"BT PAIRING"** для установления соединения. (Нажмите кнопку **PAIR** на пульте дистанционного управления или нажмите и удерживайте кнопку **📶 (Источник сигнала)** на верхней панели Soundbar не менее 5 секунд.)
- Если устройство Soundbar подключено к другому устройству, сначала отключите это устройство, чтобы переключить устройство.
- Подключите его снова после удаления списка динамиков Bluetooth на устройстве для подключения. (Телевизор Samsung: Главная (🏠) → Меню → Настройки (⚙️) → Все настройки (⚙️) → Звук → Вывод звука → Список динамиков Bluetooth)
- Автоматическое соединение с ТВ может быть отключено. Когда устройство Soundbar находится в режиме **"BT READY"**, нажмите и удерживайте кнопку **Влево** на пульте дистанционного управления Soundbar в течение 5 секунд для выбора **ON-TV CONNECT**. Если отображается надпись **OFF-TV CONNECT**, снова нажмите и удерживайте кнопку **Влево** в течение 5 секунд для переключения выбора.
- Отсоедините и снова подключите шнур питания, а затем попробуйте еще раз.
- Произведите инициализацию устройства и попробуйте еще раз. (См. стр. 34.)

Звук пропадает при подключении по Bluetooth.

- Если устройство, подключенное по Bluetooth, переместить слишком далеко от Soundbar, звук может пропасть. Поднесите устройство ближе к Soundbar.
- Если какая-либо часть вашего тела соприкасается с приемопередатчиком Bluetooth или устройство установлено на металлической мебели, звук может пропасть. Проверьте условия установки и эксплуатации.

Подключение нескольких устройств Bluetooth не работает.

- При подключении телевизора к Soundbar функция подключения нескольких устройств Bluetooth может не работать. Отключите Soundbar от телевизора и повторите попытку.
- Проверьте, включена ли функция подключения нескольких устройств Bluetooth. (См. раздел **“Soundbar не подключается по Bluetooth.”**).
- Отключите устройство, с которого воспроизводится содержимое, и выполните сопряжение с нужным устройством, после чего вновь подключите первое устройство.
- Если звук не слышно даже после правильного подключения устройств, см. раздел **“Звук пропадает при подключении по Bluetooth.”**.

Soundbar не включается автоматически вместе с телевизором.

- При выключении устройства Soundbar во время просмотра телевизора синхронизация питания с телевизором отключается.
В первую очередь отключите телевизор.

14 ЛИЦЕНЗИЯ



Manufactured under license from Dolby Laboratories. Dolby, Dolby Audio, and the double-D symbol are trademarks of Dolby Laboratories Licensing Corporation.



For DTS patents, see <http://patents.dts.com>.
Manufactured under license from DTS, Inc. or DTS Licensing Limited. DTS, Digital Surround, Virtual:X, and the DTS logo are registered trademarks or trademarks of DTS, Inc. in the United States and other countries. © 2021 DTS, Inc. ALL RIGHTS RESERVED.



The terms HDMI, HDMI High-Definition Multimedia Interface, HDMI Trade dress and the HDMI Logos are trademarks or registered trademarks of HDMI Licensing Administrator, Inc.



The Bluetooth® word mark and logos are registered trademarks owned by Bluetooth SIG, Inc. and any use of such marks by Samsung Electronics Co., Ltd. is under license. Other trademarks and trade names are those of their respective owners.



[ENERGY STAR]

ENERGY STAR qualified model only

- Your Samsung product is ENERGY STAR qualified in its factory default setting. Change to certain features, settings and functionality in this product can change the power consumption, possibly beyond the limits required for ENERGY STAR qualification.
- Environmental Protection Agency and Department of Energy. ENERGY STAR is a joint program of the Government agencies, designed to promote energy efficient products and practices.

Refer to www.energystar.gov for more information of the ENERGY STAR Program.

ENERGY STAR qualified model only (The other models)

- As an ENERGY STAR Partner, Samsung has determined that this product or product models meets the ENERGY STAR guideline for energy efficiency.
-

15 ПРИМЕЧАНИЕ ОТНОСИТЕЛЬНО ЛИЦЕНЗИИ С ОТКРЫТЫМ ИСХОДНЫМ КОДОМ

Открытый исходный код, использующийся в данном изделии, можно найти на следующей веб-странице (<https://opensource.samsung.com>).

16 ВАЖНОЕ ПРИМЕЧАНИЕ ОБ ОБСЛУЖИВАНИИ

- Рисунки и иллюстрации в данном руководстве пользователя представлены только для справки. Они могут отличаться от реального внешнего вида устройства.
- Плата за обслуживание может взиматься в следующих случаях.
 - (a) Если вы вызовете специалиста, и он не обнаружит неисправности устройства (это возможно, если вы не знакомы с настоящим руководством).
 - (b) Если вы передадите устройство в ремонтный центр, и его специалисты не обнаружат неисправности (это возможно, если вы не знакомы с настоящим руководством).
- Размер этой платы будет сообщен вам перед тем, как сотрудник компании выедет на место.

17 СПЕЦИФИКАЦИИ И РУКОВОДСТВО

Технические характеристики

Акустическая система- устройство, предназначенное для организации эффективного звукового сопровождения при просмотре видеофильмов, видеопрограмм или прослушивании аудиоконпозиций в домашних условиях.

Акустическая система

Название модели	HW-B650D
Источник питания	Постоянный ток 24В
Потребление электроэнергии	25Вт
USB	5V/0,5A
Вес	2,0 кг
Размеры (Ш x В x Г)	860,0 x 59,4 x 75,0 мм
Рабочая температура	от +10°C до +40°C
Диапазон допустимой влажности при работе	от 10% до 80%, без конденсации
Диапазон температуры хранения	от -20°C до +45°C
Диапазон влажности хранения	от 5% до 95%, без конденсации
УСИЛИТЕЛЬ Потребление электроэнергии	40Вт x 3, 6 ом
Поддерживаемые форматы воспроизведения	LPCM 2ch, Dolby Audio™ (поддерживает Dolby® Digital), DTS, DTS Virtual:X

Название сабвуфера	PS-WD75B
Источник питания	Переменный ток 110-240В~50/60Гц
Потребление электроэнергии	45Вт
Вес	5,0 кг
Размеры (Ш x В x Г)	184,0 x 343,0 x 295,0 мм
УСИЛИТЕЛЬ Потребление электроэнергии	250Вт

Bluetooth Способ отключения	Нажмите и удерживайте кнопку SOUND MODE более 5 секунд, чтобы отключить функцию управления Bluetooth Power.
--------------------------------	--

ЗАМЕТКИ

- Компания Samsung Electronics Co., Ltd оставляет за собой право изменять технические характеристики без дополнительного уведомления.
- Указанные размеры и вес приблизительны.



- Импортер : ООО «Самсунг Электроникс Рус Компани»
123242, г. Москва, Новинский бульвар, д. 31, помещение 1, 2, Российская Федерация
- Изготовитель : Самсунг Электроникс Ко., Лтд.
129, Самсунг-ро, Енгтонг-гу, Сувон-си, Кёнги-до, 16677, Республика Корея
- Настоящий продукт произведен под полным производственным контролем «SAMSUNG ELECTRONICS CO., LTD.». Наименование производителя (зависит от модели и указано на изделии):
 1. HUIZHOU CITY BUMJIN TECHNOLOGY CO., LTD
Китай, B Block, JinHerui High Tech Industrial Park, ShanPo Village, LiLin Town, Zhongkai High Tech Zone, Huizhou City, Guangdong Province
 2. BUMJIN ELECTRONICS VINA Co., Ltd.
Вьетнам, Lot 04, Dong Mai Industrial Zone, Dong Mai Ward, Quang Yen Town, Quang Ninh Province
 3. Eastech Systems (Huiyang) Co., Ltd.
Китай, DongFeng District Xin Xu, Hui Yang, GuangDong
 4. EASTECH (VN) COMPANY LIMITED
Вьетнам, Lot B2-4, Cong Hoa industrial park, Cong Hoa ward, Chi Linh city, Hai Duong province
 5. Tonly Technology Co., Ltd. Tongqiao Factory
Китай, No. 88, North Of Luen Fat Road, Tongqiao Industrial Base, ZhongKai High-tech Development Zone, Huizhou City, Guangdong Province
 6. TONLY ELECTRONICS TECHNOLOGY VIETNAM CO., LTD
Вьетнам, Lot CN-02, Dong Mai Industrial Zone, Dong Mai Ward, Quang Yen Town, Quang Ninh Province
 7. TCL Technoly Electronics (Huizhou) Co., Ltd. Zhongkai The Third Factory
Китай, No. 88, North Of Luen Fat Road, Tongqiao Industrial Base, ZhongKai High-tech Development Zone, Huizhou City, Guangdong Province
- Дату изготовления см. на этикетке продукта.



[Правильная утилизация аккумуляторов]

(Действительно для стран, использующих систему раздельного сбора отходов)

Наличие этого символа на аккумуляторе, на его упаковке или в сопроводительной документации указывает на то, что по окончании срока службы изделие не должно выбрасываться с другими бытовыми отходами. Наличие обозначений химических элементов Hg, Cd и Pb означает, что аккумулятор содержит ртуть, кадмий или свинец, количество которых превышает эталонный уровень, определенный в Директиве ЕС 2006/66.

Неправильная утилизация аккумуляторов может привести к нанесению вреда здоровью человека или окружающей среде.

Чтобы защитить природные ресурсы и обеспечить повторное использование материалов, пожалуйста не выбрасывайте аккумуляторы с другими отходами, а сдавайте их на переработку в местную бесплатную службу приема аккумуляторов.



Правильная утилизация изделия

(Использованное электрическое и электронное & оборудование)

(Действительно для стран, использующих систему раздельного сбора отходов)

Наличие данного значка показывает, что изделие и его электронные аксессуары (например, зарядное устройство, гарнитура, кабель USB) по окончании их срока службы нельзя утилизировать вместе с другими бытовыми отходами. Во избежание нанесения вреда окружающей среде и здоровью людей при неконтролируемой утилизации, а также для обеспечения возможности переработки для повторного использования, утилизируйте изделие и его электронные аксессуары отдельно от прочих отходов.

Сведения о месте и способе утилизации изделия в соответствии с нормами природоохранного законодательства можно получить у продавца или в соответствующей государственной организации.

Бизнес-пользователи должны обратиться к своему поставщику и ознакомиться с условиями договора купли-продажи. Запрещается утилизировать изделие и его электронные аксессуары вместе с другими производственными отходами.

© Samsung Electronics Co., Ltd., 2024. Все права защищены.

Связывайтесь с SAMSUNG по всему миру

Если у вас есть предложения или вопросы по продукции Samsung, обращайтесь, пожалуйста, в информационный центр компании Samsung.

Страна/Регион	Сервисный центр Samsung ☎	Веб-сайт
RUSSIA	8-800-555-55-55	www.samsung.com/ru/support
BELARUS	810-800-500-55-500	www.samsung.com/ru/support
GEORGIA	0-800-555-555	www.samsung.com/ge/support
ARMENIA	0-800-05-555	www.samsung.com/ru/support
AZERBAIJAN	0-88-555-55-55	www.samsung.com/az/support
KAZAKHSTAN	8-10-800-500-55-500 (GSM: 7799)	www.samsung.com/kz_ru/support
UZBEKISTAN	00-800-500-55-500 (GSM: 7799, 0799 (Uztelecom))	www.samsung.com/uz_ru/support
KYRGYZSTAN	00-800-500-55-500 (GSM: 9977)	www.samsung.com/kz_ru/support
TAJKISTAN	8-10-800-500-55-500 (GSM: 7779)	
MONGOLIA	1800-25-55	

Дата выпуска

SAMSUNG

Пайдаланушы нұсқаулығы

HW-B650D









Осы Samsung өнімін сатып алғаныңызға рақмет.

Толығырақ қызмет алу үшін, өнімді www.samsung.com торабында тіркеңіз.

ҚАУІПСІЗДІК ТУРАЛЫ АҚПАРАТ

ҚАУІПСІЗДІК ЕСКЕРТУЛЕРІ

ТОК СОҒУ ҚАУІПІН АЗАЙТУ ҮШІН, ҚАҚПАҒЫН (НЕМЕСЕ АРТҚЫ ПАНЕЛІН) АШПАҢЫЗ. ІШІНДЕ ПАЙДАЛАНУШЫ ЖӨНДЕЙТІН БӨЛШЕКТЕР ЖОҚ. БІЛІКТІ ҚЫЗМЕТ КӨРСЕТУШІ МАМАНҒА ЖӨНДЕТІҢІЗ. Samsung құрылғысында болуы мүмкін белгілердің түсініктемесін төмендегі кестеден қараңыз.

	ЕСКЕРТУ ТОК СОҒУ ҚАУІПІ АШПАҢЫЗ	
	Бұл белгіше құрылғының ішінде жоғары кернеу бар екенін көрсетеді. Осы өнімнің ішкі бөлшектеріне қол тигізу қауіпті.	
	Бұл белгі осы құрылғыны іске пайдалануға және күтіп ұстауға қатысты маңызды нұсқаулар кітапшасының жинаққа кіргенін көрсетеді.	
	ІІ сынып өнімі: Бұл белгі жерге қосу (тұйықтау) үшін қауіпсіз қосылымның қажет емес екенін көрсетеді. Егер бұл белгі желілік сымы бар құрылғыда жоқ болса, құрылғы қорғаныш жерге тұйықталуға сенімді түрде қосылуы тиіс.	
	АТ кернеуі: Бұл белгі осы белгімен көрсетілген номиналды кернеудің АТ кернеуі екенін көрсетеді	
	ТТ кернеуі: Бұл белгі осы белгімен көрсетілген номиналды кернеудің ТТ кернеуі екенін көрсетеді.	
	Назар аударыңыз, Пайдалану үшін нұсқауларды қараңыз: Бұл белгі пайдаланушыға қосымша қауіпсіздік ақпаратын пайдаланушы нұсқаулығынан қарау керек деп нұсқайды.	

	Белгі Кедендік одақтың 005/2011 техникалық регламентіне сәйкес қолданылады және осы өнімнің қаптамасын екінші рет пайдалануға арналмағанын және жоюға жататынын көрсетеді. Осы өнімнің қаптамасын азық-түлік өнімдерін сақтау үшін пайдалануға тыйым салынады.
	Белгі қаптаманы жою мүмкіндігін көрсетеді. Белгі сандық код және/немесе әріп белгілері түріндегі қаптама материалының белгісімен толықтырылуы мүмкін.

АБАЙЛАҢЫЗ

- Өрт шығуын немесе ток соғуын болдырмау үшін, құрылғыны жаңбырда қалдырмаңыз немесе ішіне ылғалдың кіруіне жол бермеңіз.

ЕСКЕРТУ

- ТОК СОҒУЫН БОЛДЫРМАУ ҮШІН, КЕҢ ШТЕПСЕЛДІ ҰШТЫ КЕҢ ҰЯҒА КЕЛТІРІП, ТОЛЫҚ ЕНГІЗІҢІЗ.
- Бұл өнім әрқашан жерге қосылған ауыспалы ток розеткасына қосылуы тиіс.
- Аппаратты ток көзінен ажырату үшін, штепсельдік ұшты розеткадан суырып алу керек, сондықтан розетка ыңғайлы жерде орналасуы тиіс.
- Бұл құрылғыға еш нәрсе тамбауы немесе шашырамауы тиіс. Өнімге ваза сияқты сұйықтық құйылған бұйымдарды қоймаңыз.
- Құрылғыны толығымен өшіру үшін қуат ашасын розеткадан суыру керек. Сондықтан, қуат ашасына әрқашан қол жеткізу оңай болуы тиіс.

САҚТЫҚ ШАРАЛАРЫ

1. Үйіңздегі АТ қуат көзі өнімнің астыңғы жағында орналасқан идентификациялық жапсырмада тізімделген қуат талаптарына сәйкес келетініне көз жеткізіңіз. Өнімді ыңғайлы жерге (жиһаздың үстіне), айналасында желдетуге жеткілікті бос орын 7-10 см қалдырып, көлденең қойыңыз. Желдеткіш ұялардың жабылып қалмауын қадағалаңыз. Ойнатқышты күшейткіштердің немесе басқа ысып кететін жабдықтың үстіне қоймаңыз. Бұл өнім ұзақ пайдалануға арналған. Құрылғыны толығымен өшіру үшін айнымалы ток штепсельдік ұшын розеткадан суырып алыңыз. Ұзақ уақыт пайдаланбайтын болсаңыз, құрылғыны ажыратыңыз.
2. Найзағайлы дауыл болғанда айнымалы ток штепсельдік ұшын розеткадан суырыңыз. Найзағайдан кернеудің барынша күрт жоғарылауы құрылғыны зақымдауы мүмкін.
3. Құрылғыға күн сәулесін немесе басқа жылу көздерін түсірмеңіз. Бұл құрылғының шамадан тыс қызуына және дұрыс жұмыс істемеуіне әкелуі мүмкін.
4. Өнімді ылғалдан (мысалы, құмыралардан), шамадан тыс жылудан (мысалы, камин) және күшті магниттік немесе электр өрістерін тудыратын жабдықтардан қорғаңыз. Өнім жұмысында ақаулық пайда болса, қуат кабелін айнымалы ток көзінен ажыратыңыз. Өнім өндірістік мақсатта пайдалануға арналмаған. Бұл өнім тек жеке пайдалануға арналған. Өнім суық жерде сақталған болса, конденсация орын алуы мүмкін. Егер құрылғы қыста тасымалданған болса, пайдалану алдында ол бөлме температурасына жеткенше шамамен 2 сағат күтіңіз.
5. Осы өнімнің батареяларында қоршаған ортаға зиянды химиялық заттар бар. Батареяларды үй қоқысымен бірге тастамаңыз. Батареяларды отқа тастамаңыз. Батареяларды қысқа тұйықтауға, бөлшектеуге немесе қатты қыздыруға болмайды.
ЕСКЕРТУ : Батареяны дұрыс салмаған кезде жарылыс шығу қаупі бар. Батареяның орнына, дәл осындай батареяны салыңыз.

МАЗМҰНЫ

01	Құрамдастарды Тексеру	6
02	Өнімге Шолу	7
	Soundbar құрылғысының алдыңғы панелі / үстіңгі панелі	7
	Soundbar құрылғысының түп жағындағы панелі	8
03	Қашықтан Басқару Пультін Пайдалану	9
	Қашықтан басқару пультін пайдаланбас бұрын батареяларды (AAA батареялары X 2) салу	9
	Қашықтан басқару пультін пайдалану жолы	9
	Жасырын түймелерді пайдалану (бірнеше функциясы бар түймелер)	13
	Әртүрлі дыбыс әсері режимдерінің шығыс техникалық сипаттамалары	13
	Теледидардың қашықтан басқару пульті арқылы Soundbar құрылғысының дыбыс деңгейін реттеу	14
04	Soundbar Құрылғысын Қосу	15
	Электр қуатын қосу	15
	Soundbar құрылғысын Сабвуферге жалғау	16
	Samsung сымсыз артқы колонка жинағын Soundbar құрылғысына жалғау	18
05	Теледидарға сымды қосылымды пайдалану	19
	1-әдіс. HDMI кабелімен теледидар қосу	19
	2-әдіс. Оптикалық кабельмен жалғау	21
06	Теледидарға сымсыз қосылымды пайдалану	22
	Bluetooth арқылы қосылу	22

07	Сыртқы Құрылғыға Жалғау	24
	1-әдіс. HDMI кабелімен жалғау	24
	2-әдіс. Оптикалық кабельмен жалғау	25
08	USB Жад құрылғысын қосу	26
09	Мобильді Құрылғыны Жалғау	27
	Bluetooth арқылы байланыстыру	27
10	Қабырғаға Бекіткішті Орнату	31
	Орнатуға байланысты сақтық шаралары	31
	Қабырғаға орнату құрамдастары	31
11	Soundbar құрылғысын ТД тұғырына қою	33
12	Бағдарламалық Жасақтаманы Орнату	34
	Микробағдарлама нұсқасын тексеру әдісі	34
	Жаңарту процедурасы	34
	UPDATE көрсетілмесе	35
13	Ақаулықтарды Жою	36
14	Лицензия	38
15	Ашық Көз Лицензиясы Туралы Ескерту	39
16	Қызмет Туралы Маңызды Ескерту	39
17	Техникалық Сипаттамалар Және Нұсқаулық	40
	Техникалық Сипаттар	40

01 ҚҰРАМДАСТАРДЫ ТЕКСЕРУ

			
Soundbar негізгі құрылғысы	Сабвуфер	Қашықтан басқару пульті / батареялар	
 x 2			
Қуат сымы (Сабвуфер, Soundbar)	АТ/ТТ адаптері (Soundbar)	HDMI кабелі	
	 x 2	 x 2 (M4 x L10)	 x 2
Қабырғаға бекіткіш бағыттаушы	Тұтқыш бұранда	Бұранда	Қабырғаға бекіткіш кронштейн

- Қуат көзі мен қуат шығын туралы қосымша ақпарат алу үшін, өнімге жапсырылған жапсырманы қараңыз. (Жапсырма : Soundbar негізгі құрылғысының түбі)
- Қосымша құрамдас бөлшектерді немесе қосымша кабельдерді сатып алу үшін, Samsung қызмет көрсету орталығына немесе Samsung тұтынушыларға қолдау көрсету орталығына хабарласыңыз.
- Аймаққа байланысты АТ қуат ашасының сыртқы түрі өзгешеленуі немесе ол АТ/ТТ адаптеріне кіріктіріліп жеткізілуі мүмкін.
- Құрал-жабдықтардың сыртқы түрі жоғарыдағы суреттерден кішкене өзгеше болуы мүмкін.
- Дизайны мен сипаттамалары ескертусіз өзгертілуі мүмкін.

02 ӨНІМГЕ ШОЛУ

Soundbar құрылғысының алдыңғы панелі / үстіңгі панелі

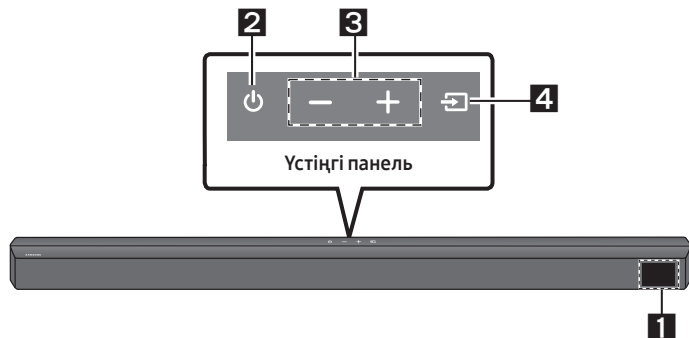

1	Дисплей Өнімнің күйі мен ағымдағы режимін көрсетеді.												
2	⏻ (Қуат) түймесі Қуатты қосады және өшіреді. <ul style="list-style-type: none">• Auto Power Down функциясы Құрылғы төмендегі жағдайларда автоматты түрде өшеді.<ul style="list-style-type: none">– TV ARC / HDMI / BT / USB / D.IN режимі : 18 минут бойы аудио сигнал шықпаса.												
3	– + (Дыбыс деңгейі) түймесі Дыбыс деңгейін реттейді. <ul style="list-style-type: none">• Реттелген кезде, дыбыс деңгейі Soundbar құрылғысының алдыңғы дисплейінде көрінеді.												
4	↶ (Бастапқы көз) түймесі Бастапқы енгізу режимін таңдайды. <table border="1"><thead><tr><th>Енгізу режимі</th><th>Дисплей</th></tr></thead><tbody><tr><td>ARC (HDMI OUT) кірісі</td><td>TV ARC</td></tr><tr><td>HDMI кірісі</td><td>HDMI</td></tr><tr><td>BLUETOOTH режимі</td><td>BT</td></tr><tr><td>USB режимі</td><td>USB</td></tr><tr><td>Оптикалық сандық кіріс</td><td>D.IN</td></tr></tbody></table> <ul style="list-style-type: none">• “BT PAIRING” режимін қосу үшін сигнал көзін “BT” режиміне “BT READY” күйіне, содан соң ↶ (Бастапқы көз) түймесін 5 секундтан артық басып тұрыңыз.	Енгізу режимі	Дисплей	ARC (HDMI OUT) кірісі	TV ARC	HDMI кірісі	HDMI	BLUETOOTH режимі	BT	USB режимі	USB	Оптикалық сандық кіріс	D.IN
Енгізу режимі	Дисплей												
ARC (HDMI OUT) кірісі	TV ARC												
HDMI кірісі	HDMI												
BLUETOOTH режимі	BT												
USB режимі	USB												
Оптикалық сандық кіріс	D.IN												

- Айнымалы ток сымына жалғағанда, қуат пернесі 4-6 секунд жұмыс істейді.
- Құрылғының қуатын қосқан кезде ол дыбыс шығарғанша 4-5 секундтай кідіріс болады.
- Егер дыбыстың тек Soundbar құрылғысынан шыққанын қаласаңыз, теледидардың Дыбысты орнату мәзірінен теледидар динамиктерін өшіріп тастауыңыз керек. Теледидармен бірге берілетін пайдаланушы нұсқаулығын қараңыз.

Soundbar құрылғысының түп жағындағы панелі

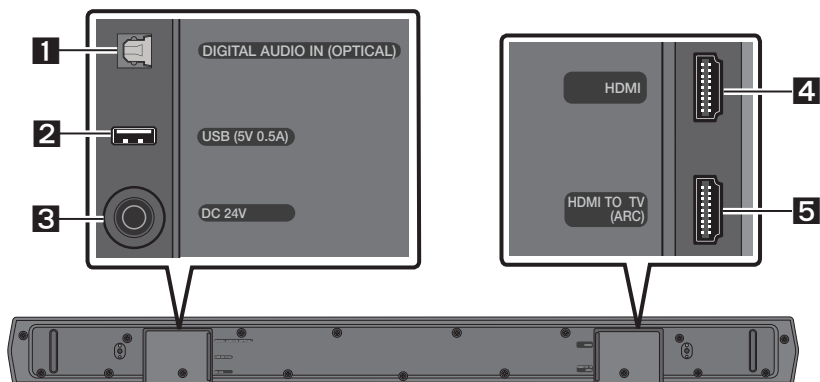

1	DIGITAL AUDIO IN (OPTICAL) Сыртқы құрылғының сандық (оптикалық) шығысына қосыңыз.
2	USB (5V 0.5A) Soundbar құрылғысы арқылы USB құрылғысында музыкалық файлдарды ойнату үшін USB құрылғысын мына жерге қосыңыз.
3	DC 24V (қуат көзінің кірісі) АТ/ТТ қуат адаптерін қосу.
4	HDMI HDMI кабелі арқылы сандық бейнені және дыбыстық сигналдарды бір уақытта енгізеді. Сыртқы құрылғының HDMI шығысына қосыңыз.
5	HDMI TO TV (ARC) Теледидардағы HDMI (ARC) жалғағышына қосу.

- АТ/ТТ қуат адаптерінің қуат кабелін қабырғадағы розеткадан ажыратқанда, штепсельді тартыңыз. Кабельді тартуға болмайды.
- Бұл құрылғы немесе басқа құрамдастарды АТ розеткасына құрамдастар арасындағы барлық байланыстар орнатылғанша жалғауға болмайды.

03 ҚАШЫҚТАН БАСҚАРУ ПУЛЬТІН ПАЙДАЛАНУ





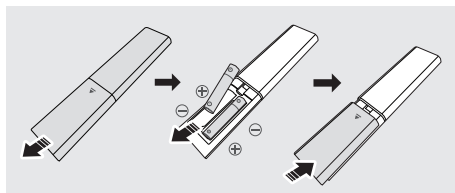

Қашықтан басқару пультіні пайдаланбас бұрын батареяларды (AAA батареялары X 2) салу







Артқы қақпақ толығымен алынғанша, оны көрсеткінің бағытымен сырғытыңыз.
2 AAA батареяларын (1,5 В) бағыты дұрыс болатындай етіп салыңыз. Содан кейін артқы қақпақты орнына кері сырғытыңыз.





Қашықтан басқару пультіні пайдалану жолы

	1		Қуат	Soundbar құрылғысын іске қосады және өшіреді.
	2		Бастапқы көз	Soundbar құрылғысына қосылған құрылғыны таңдау үшін басыңыз.
	3		Дыбысты өшіру	Дыбысты өшіру үшін (Дыбысты өшіру) түймесін басыңыз. Дыбысты қосу үшін, түймені қайта басыңыз.
	4		Дыбыс деңгейі	Дыбыс деңгейін реттеу үшін түймені жоғары немесе төмен қарай басыңыз. <ul style="list-style-type: none">• Дыбысты өшіру Дыбыс деңгейі түймесін бассаңыз, дыбыс өшеді. Қайта бассаңыз, дыбыс қалпына келеді.

<p>5</p>	 <p>CH LEVEL</p>	<p>Түймені басу арқылы әр колонканың дыбыс деңгейін реттей аласыз.</p> <ul style="list-style-type: none"> • CENTER LEVEL параметрін таңдау үшін түймені басыңыз, содан кейін Жоғары/Төмен түймелерін пайдалана отырып дыбыс деңгейін -6~+6 арасында реттеңіз. • Артқы колонкалар (бөлек сатылады) жалғанған болса, REAR LEVEL параметріне қолдау көрсетіледі. Жоғары/Төмен түймелерін пайдалана отырып REAR LEVEL дыбыс деңгейін -6 және +6 аралығында реттеу үшін.
<p>9</p>	 <p>Жоғары/ Төмен/Солға/ Оңға</p>	 <p>Жоғары/Төмен/Солға/Оңға жылжыту үшін, көрсетілген аймақтарды басыңыз.</p> <p>Функцияларды таңдау немесе орнату үшін, түймедегі Жоғары/Төмен/Солға/Оңға бағыттарын басыңыз.</p> <ul style="list-style-type: none"> • Қайталау “USB” режимінде Қайталау функциясын пайдалану үшін, Жоғары түймесін басыңыз. • Әуенді өткізіп жіберу Келесі әуендік файлды таңдау үшін, Оңға түймесін басыңыз. Алдыңғы әуендік файлды таңдау үшін, Солға түймесін басыңыз. • ID SET ID SET процедурасын аяқтау үшін (сымсыз сабуфер немесе сымсыз артқы колонкаларды қосқанда), Жоғары түймесін 5 секунд басып тұрыңыз.
<p>6</p>	 <p>Дыбыс деңгейін басқару</p>	<p>Түймені басу арқылы аудио функциясын орната аласыз. Қажетті параметрлерді Жоғары/Төмен түймелерінің көмегімен реттеуге болады.</p> <p>AUDIO SYNC → NIGHT MODE ON/OFF → VOICE ENHANCE ON/OFF</p> <ul style="list-style-type: none"> – AUDIO SYNC Теледидардағы бейне және Soundbar құрылғысындағы аудио синхрондалмаса,  (Дыбыс деңгейін басқару) түймесін басып, AUDIO SYNC параметрін таңдаңыз, содан кейін Жоғары/Төмен түймелерінің көмегімен аудио кідірісін 0~300 миллисекундқа орнатыңыз. (“USB” немесе “BT” режимінде қолжетімді емес.) – NIGHT MODE ON/OFF Бұл режим түнгі уақытта көруге оңтайландырылған: параметрлер дыбыс деңгейін төмендету, бірақ диалогты анық етіп сақтау үшін реттеледі. – VOICE ENHANCE ON/OFF Бұл режим фильмдерде және теледидарда дауыстық диалогты естуді оңайырақ етеді. • NIGHT MODE және VOICE ENHANCE функциясын ON/OFF күйіне Жоғары/Төмен түймелерін пайдаланып орнатуға болады. • Әр жиіліктер диапазоны үшін дыбысты реттеу үшін,  (Дыбыс деңгейін басқару) түймесін 5 секундтай басып тұрыңыз. 150 Гц, 300 Гц, 600 Гц, 1,2 кГц, 2,5 кГц, 5 кГц және 10 кГц жиіліктерін Солға/Оңға түймелері арқылы таңдауға және әрқайсысын Жоғары/Төмен түймелері арқылы -6 және +6 арасындағы параметрге реттеуге болады. (Дыбыс режимі “STANDARD” күйіне орнатылғанына көз жеткізіңіз.)

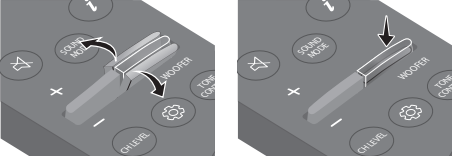
7	 <p>Bluetooth PAIR</p>	<p>Soundbar құрылғысын Bluetooth бойынша жұптастыру режиміне ауыстырыңыз. Жаңа Bluetooth құрылғысына қосылу үшін  PAIR түймесін басып, “BT PAIRING” экранының пайда болуын күтіңіз.</p>
8	 <p>Ойнату/ уақытша тоқтату</p>	<p>Әуендік файлды уақытша тоқтату үшін,  түймесін басыңыз. Түймені тағы бір рет басқан кезде музыкалық файл қайтадан ойнайды.</p>
10	 <p>Ақпарат</p>	<p>Түймені басқанда, әр режим туралы ақпарат пайда болады. (7-бетті қараңыз).</p>
11	 <p>SOUND MODE</p>	<p>Түймені басу арқылы, қажетті дыбыс режимін таңдай аласыз.</p> <p>SURROUND SOUND → GAME → ADAPTIVE → DTS VIRTUAL:X → BASS BOOST → STANDARD</p> <ul style="list-style-type: none"> – SURROUND SOUND Стандартты дыбысқа қарағанда кеңірек акустикалық аймақпен қамтамасыз етеді. – BASS BOOST Бас дыбысына баса назар аудартатын дыбыстық өріс режимі. – GAME Ойын ойнау кезінде ұмытылмайтындей әсер алуыңыз үшін, стереоскоптық дыбыспен қамтамасыз етеді. – ADAPTIVE Шынайы уақыттағы мазмұнды талдап, мазмұн сипаттамалары негізінде оңтайлы дыбыс өрісін түзеді. – DTS VIRTUAL:X Кез келген контенттен иммерсивті 3D дыбысы. – STANDARD Бастапқы дыбысты шығарады. • DRC (Dynamic Range Control) Dolby Digital тректеріне динамикалық ауқымды басқаруды қолдануға мүмкіндік береді. DRC (динамикалық ауқымды басқару) функциясын қосу немесе өшіру үшін Soundbar өшірілген кезде SOUND MODE түймесін 5 секундтан артық басып тұрыңыз. DRC қосылған кезде, қатты дыбыс азаяды. (Дыбыс бұрмалануы мүмкін.) • Bluetooth Power Бұл мүмкіндік алдында қосылған теледидар немесе Bluetooth құрылғысынан қосылу сұрауын алғанда, Soundbar құрылғысын автоматты түрде іске қосады. Параметр әдепкі бойынша қосылу болады. <ul style="list-style-type: none"> – Bluetooth Power мүмкіндігін өшіру үшін Soundbar құрылғысы қосылған кезде SOUND MODE түймесін 5 секундтан артық басып тұрыңыз.

<p>12</p>	 <p>WOOFER</p> <p>WOOFER (БАС) ДЕҢГЕЙІ</p>	 <p>Сабвуфер (төменгі жиілік) деңгейін -12 немесе -6 және +6 аралығында реттеу үшін түймені жоғары немесе төмен қарай басыңыз. Сабвуфер (төменгі жиілік) дыбыс деңгейін 0-ге (әдепкі) орнату үшін түймені басыңыз.</p>
<p>13</p>	 <p>TONE CONTROL</p> <p>TONE CONTROL</p>	<p>Түймені басу арқылы төмен жиіліктегі дыбыстың немесе бас дыбысының деңгейін реттей аласыз.</p> <ul style="list-style-type: none"> • TREBLE немесе BASS параметрін таңдау үшін түймені басыңыз, содан кейін Жоғары/Төмен түймелерін пайдалана отырып дыбыс деңгейін -6~+6 арасында реттеңіз.

Жасырын түймелерді пайдалану (бірнеше функциясы бар түймелер)

Жасырын түйме		Сілтемелік бет
Қашықтан басқару пультінің түймесі	Функциясы	
WOOFER (Жоғары)	Теледидардың қашықтан басқару пультіні Қосу/Өшіру (Күту режимі)	14-бет
Солға	Теледидарды автоматты түрде Қосу/Өшіру (BT дайын)	23-бет
Жоғары	ID SET	10-бет
 (Дыбыс деңгейін басқару)	7 жиілікті EQ	10-бет
SOUND MODE	DRC ON/OFF (Күту режимі)	11-бет
	Bluetooth Power қызметін Қосу/Өшіру	11-бет
 PAIR	Bluetooth көп арналы қосылымын Қосу/Өшіру (Күту режимі)	30-бет

Әртүрлі дыбыс әсері режимдерінің шығыс техникалық сипаттамалары

Әсер		Кіріс	Шығыс	
			Сымсыз артқы динамиктер жинағынсыз	Сымсыз артқы динамиктер жинағымен
 SOUND MODE	SURROUND SOUND	2.0 арна	3.1 арна	5.1 арна
		5.1 арна	3.1 арна	5.1 арна
	GAME	2.0 арна	3.1 арна	5.1 арна
		5.1 арна	3.1 арна	5.1 арна
	ADAPTIVE	2.0 арна	3.1 арна	5.1 арна
		5.1 арна	3.1 арна	5.1 арна
	DTS VIRTUAL:X	2.0 арна	3.1 арна	5.1 арна
		5.1 арна	3.1 арна	5.1 арна
	BASS BOOST	2.0 арна	3.1 арна	5.1 арна
		5.1 арна	3.1 арна	5.1 арна
	STANDARD	2.0 арна	2.1 арна	2.1 арна
		5.1 арна	3.1 арна	5.1 арна

- Samsung сымсыз артқы динамиктер жинағын бөлек сатып алуға болады. Жинақты сатып алу үшін, сізге Soundbar құрылғысын сатқан жабдықтаушыға хабарласыңыз.

Теледидардың қашықтан басқару пульті арқылы Soundbar құрылғысының дыбыс деңгейін реттеу

Теледидардың қашықтан басқару пульті арқылы Soundbar құрылғысының дыбыс деңгейін реттеңіз.

- Бұл функцияны тек ИҚ қашықтан басқару пульттерімен пайдалануға болады. Bluetooth қашықтан басқару пультеріне (жұптастыруды талап ететін қашықтан басқару пультері) қолдау көрсетілмейді.
- Осы функцияны пайдалану үшін теледидардың динамигін **Сыртқы динамик** күйіне орнатыңыз.
- Бұл функцияға қолдау көрсететін өндірушілер:
Samsung, VIZIO, LG, Sony, Sharp, PHILIPS, PANASONIC, TOSHIBA, Hisense, RCA

1. Soundbar құрылғысын өшіріңіз.

2. **WOOFER** түймесін 5 секунд басып тұрыңыз.

WOOFER түймесін әр басқан және оны 5 секунд басып тұрған сайын, режим мынадай реттілікпен ауысады: “**OFF-TV REMOTE**” (әдепкі режим), “**SAMSUNG-TV REMOTE**”, “**ALL-TV REMOTE**”.

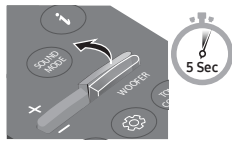
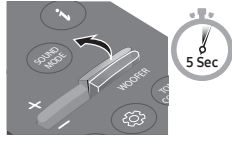
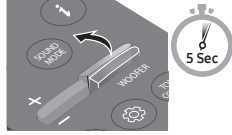
Қашықтан басқару пультінің түймесі	Дисплей	Күйі
	(Әдепкі режим) OFF-TV REMOTE	Теледидардың қашықтан басқару пультіні өшіріңіз.
	SAMSUNG-TV REMOTE	Samsung теледидарының ИҚ қашықтан басқару пультіні қосыңыз.
	ALL-TV REMOTE	Басқа теледидардың ИҚ қашықтан басқару пультіні қосыңыз.

04 SOUNDBAR ҚҰРЫЛҒЫСЫН ҚОСУ

Электр қуатын қосу

Сабвуферді және Soundbar құрылғысын розеткаға жалғау үшін қуат құрамдастырын мына ретпен пайдаланыңыз:

1. Қуат кабелін Сабвуферге жалғаңыз.
2. Шығыс қуат кабелін қуат адаптеріне, содан кейін Soundbar құрылғысына жалғаңыз.
3. Қуат кабелін розеткасына жалғаңыз.

Төмендегі суреттерді қараңыз.

- Қажетті электр қуаты мен тұтынылатын қуат туралы қосымша ақпаратты өнімге жапсырылған жапсырмадан қараңыз. (Жапсырма: Soundbar негізгі құрылғысының түбі)

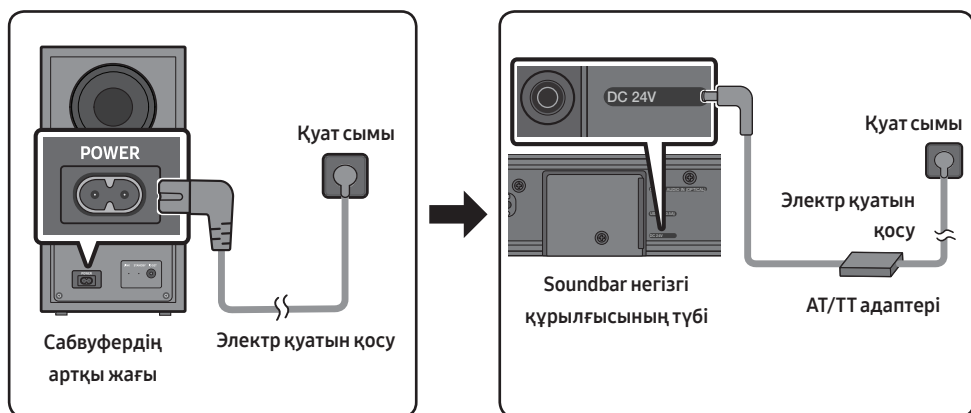

- АТ/ТТ адаптерінің үстелге немесе еденге тегіс қойылғанына көз жеткізіңіз. Егер АТ/ТТ адаптерін АТ сымының кірісі жоғары қаратылып ілінгендей етіп қойсаңыз, адаптер ішіне су не басқа да бөгде заттар еніп, адаптердің ақаулығын тудыруы мүмкін.

Soundbar құрылғысын Сабуферге жалғау







Сабуфер жалғанған кезде төменгі жиіліктегі кең ауқымды дыбысты тыңдауға болады.

Сабуфер және Soundbar құрылғысы арасындағы автоматты байланыс

Қуат кабельдерін Soundbar құрылғысына және сабуферге жалғағаннан кейін қуатты қосқанда, сабуфер Soundbar құрылғысына автоматты түрде қосылады.

- Автоматты түрде жұптастыру аяқталған кезде, сабуфердің артқы жағындағы көк индикатор жанады.

Сабуфердің артқы жағындағы жарық диоды индикаторының шамдары

Жарық диоды	Күйі	Сипаттамасы	Шешім
 Көк 	Қосулы	Сәтті қосылды (қалыпты жұмыс)	-
	Жыпылықтау	Қосылымды қалпына келтіру	Soundbar негізгі құрылғысына жалғанған қуат кабелінің дұрыс қосылғанын тексеріңіз немесе 5 минут күтіңіз. Егер жыпылықтап тұрса, сабуферді қолмен қосып көріңіз. 17-бетті қараңыз.
 Қызыл 	Қосулы	Күту режимі (Soundbar негізгі құрылғысы өшірулі болғанда)	Қуат кабелінің Soundbar негізгі құрылғысына тиісті түрде жалғанғанын тексеріңіз.
		Байланыс орындалмады	Қайта жалғаңыз. Қолмен қосу үшін 17-беттегі нұсқауларды қараңыз.
 Қызыл және көк 	Жыпылықтау	Ақаулық	Samsung қызмет көрсету орталығының байланыс ақпаратын нұсқаулықтан қараңыз.

Автоматты байланыс орындалмаған жағдайда сабвуферді қолмен қосу

Қолмен қосу процедурасын орындау алдында төмендегі әрекеттер орындалады:

- Soundbar құрылғысының және сабвуфердің қуат кабельдерінің тиісті түрде жалғанғанын тексеріңіз.
- Soundbar құрылғысының қосылғанына көз жеткізіңіз.

1. Сабвуфердің артқы жағындағы **ID SET** түймесін кемінде 5 секунд басып тұрыңыз.
 - Сабвуфердің артқы жағындағы қызыл түсті индикатор өшеді, ал көк түсті индикатор жыпылықтайды.

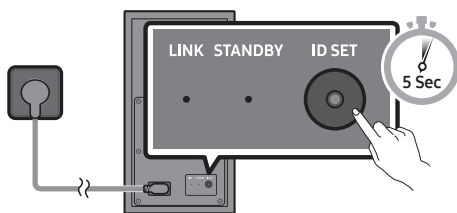

Сабвуфердің артқы жағы

2. Ең алдымен, күту режимінде дисплейді қосу үшін қашықтан басқару пультіндегі кез келген түймені басыңыз. Қашықтан басқару пультіндегі **Жоғары** түймесін кемінде 5 секунд басып тұрыңыз.
 - Soundbar құрылғысының дисплейінде **ID SET** хабары пайда болады, содан кейін жоғалады.
 - **ID SET** аяқталған кезде, Soundbar құрылғысы автоматты түрде қосылады.

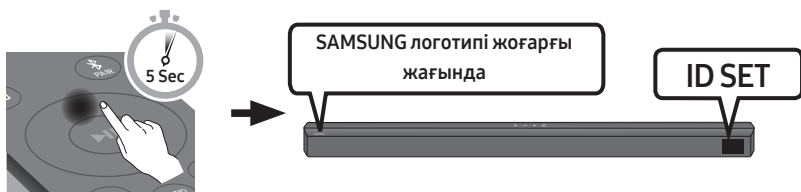

3. LINK LED қою көк түсте (қосылым аяқталды) жанып тұрғанына көз жеткізіңіз.



LINK LED индикаторы жыпылықтауын тоқтатады, Soundbar құрылғысы мен сымсыз сабвуфер арасында байланыс орнатылғанда қою көк түсте жанады.

ЕСКЕРТПЕЛЕР

- Осы өнімнің қуат сымы немесе теледидарды қабырғадағы розеткаға құрамдастар арасындағы барлық байланыстар орнатылғанша жалғауға болмайды.
- Осы өнімді жылжытпас немесе орнатпас бұрын, қуат көзі өшіріліп, қуат сымының ажырағанын тексеріңіз.
- Негізгі құрылғы өшірулі болса, сымсыз сабвуфер күту режиміне ауысып, артқы жағындағы STANDBY LED бірнеше рет көк түсте жыпылықтаған соң, қызыл түсті болады.
- Soundbar құрылғысының жанында Soundbar ретінде бірдей жиілікте (5,8 ГГц) пайдаланылатын құрылғыны пайдалансаңыз, кедергі дыбыстың үзіліп шығуына себеп болуы мүмкін.
- Негізгі құрылғының сымсыз сигналының максималды беріліс қашықтығы шамамен 10 метр болады, бірақ жұмыс ортаңызға байланысты басқаша болуы мүмкін. Негізгі құрылғы мен сымсыз сабвуфер арасында темірбетон немесе металдан жасалған қабырға болса, жүйе мүлдем жұмыс істемеуі мүмкін, себебі металл сымсыз сигналды өткізбейді.

САҚТЫҚ ШАРАЛАРЫ

- Сымсыз қабылдау антенналары сымсыз сабвуферге кіріктірілген. Құрылғыларды су және ылғал тимейтін жерде ұстаңыз.
- Оңтайлы ойнату өнімділігіне қол жеткізу үшін, сымсыз сабвуфер мен сымсыз қабылдағыш модулінің (бөлек сатылады) арасындағы кеңістікте ешқандай кедергілер жоқ екендігіне көз жеткізіңіз.

Samsung сымсыз артқы колонка жинағын Soundbar құрылғысына жалғау

Samsung сымсыз артқы колонка жинағын (SWA-9200S; бөлек сатылады) Soundbar құрылғысына жалғау арқылы шынайы сымсыз көлемдік дыбысқа дейін кеңейтіңіз.

Қосылымдар туралы толық ақпаратты Samsung сымсыз артқы колонка жинағының нұсқаулығынан қараңыз.

05 ТЕЛЕДИДАРҒА СЫМДЫ ҚОСЫЛЫМДЫ ПАЙДАЛАНУ

Сымды немесе сымсыз қосылымдар арқылы Soundbar құрылғысынан теледидар дауысын тыңдаңыз.

- Soundbar құрылғысы таңдалған Samsung теледидарларына қосылған кезде, Soundbar құрылғысын теледидардың қашықтан басқару пульті арқылы басқаруға болады.
 - Бұл функция Soundbar құрылғысын оптикалық кабель арқылы теледидарға жалғаған кезде Bluetooth функциясына қолдау көрсететін 2017 жылғы және одан кейінгі Samsung Smart TV теледидарларында қолжетімді болады.
 - Бұл функция ТД мәзірін пайдаланып, дыбыс өрісін және әртүрлі параметрлерді, сондай-ақ дыбыс деңгейі мен дыбыссыз режимді реттеуге мүмкіндік береді.

1-әдіс. HDMI кабелімен теледидар қосу

⚠ ЕСКЕРТУ

- HDMI кабелі және оптикалық кабель жалғанған кезде, алдымен HDMI сигналы қабылданады.
- Теледидар мен Soundbar құрылғысы арасында HDMI кабелін жалғау үшін ARC деп белгіленген клеммаларды міндетті түрде жалғаңыз. Әйтпесе теледидар дыбысы шықпауы мүмкін.
- Ұсынылатын кабель — **High-Speed HDMI Cable with Ethernet**.

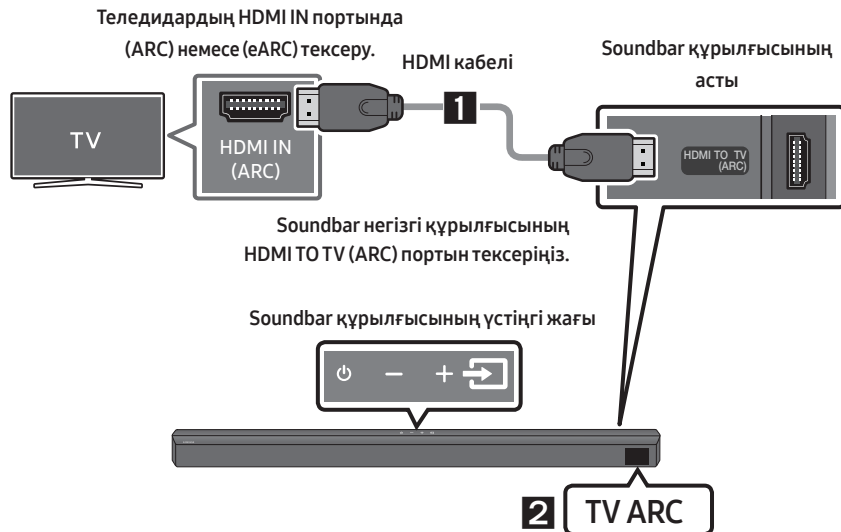

1. Soundbar құрылғысы мен теледидар қосулы болғанда, HDMI кабелін суретте көрсетілгендей жалғаңыз.
2. Soundbar негізгі құрылғысының дисплей терезесінде “TV ARC” жазуы пайда болады және Soundbar құрылғысынан теледидардың дауысы шығады.

- Егер теледидардың дауысы естілмей тұрса, қашықтан басқару құралындағы немесе Soundbar құрылғысының үстіңгі жағындағы  (Бастапқы көз) түймесін “TV ARC” режиміне ауысу үшін басыңыз. Экранда “TV ARC” функциялары көрсетіледі және теледидардың дыбысы шығады.
- Soundbar негізгі құрылғысының дисплей терезесінде “TV ARC” жазуы пайда болмаса, HDMI кабелінің дұрыс портқа жалғанғандығын тексеріңіз.
- Soundbar құрылғысындағы дыбыс деңгейін өзгерту үшін теледидардың қашықтан басқару пультіндегі дыбыс деңгейінің түймелерін пайдаланыңыз.

ЕСКЕРТПЕЛЕР

- HDMI – бір ғана коннекторы бар бейне және аудио деректерінің сандық берілісін іске қосатын интерфейс.
- Теледидарда ARC порты болса, HDMI кабелін HDMI IN (ARC) портына жалғаңыз.
- Мүмкіндігінше біліксіз HDMI кабелін пайдаланған жөн. Білігі бар HDMI кабелін пайдалансаңыз, диаметрі 14 мм-ден аспайтын кабельді пайдаланыңыз.
- HDMI кабелі ARC портына қолдау көрсетпесе, бұл функция қолжетімді болмайды.
- Хабар таратудағы аудио дыбыс Dolby Digital жүйесінде кодталған кезде және теледидардағы “Сандық шығыс аудио пішімі” параметрі PCM режиміне орнатылғанда, параметрді Dolby Digital жүйесіне өзгерткен жөн. Теледидардағы параметр өзгертілген кезде, дыбыстың сапасы жақсарады. (Теледидар мәзірінде теледидардың өндірушісіне байланысты Dolby Digital және PCM үшін басқа сөздерді пайдаланылуы мүмкін.)

2-әдіс. Оптикалық кабельмен жалғау

Алдын ала бақылау тізімі

- HDMI кабелі және оптикалық кабель жалғанған кезде, алдымен HDMI сигналы қабылданады.
- Оптикалық кабельді пайдаланған кезде, клеммалардың қақпақтары бар болған жағдайда, қақпақтарды міндетті түрде алып тастаңыз.



- Оптикалық кабельді пайдаланғанда, ол “**D.IN**” режимінде болуы тиіс.

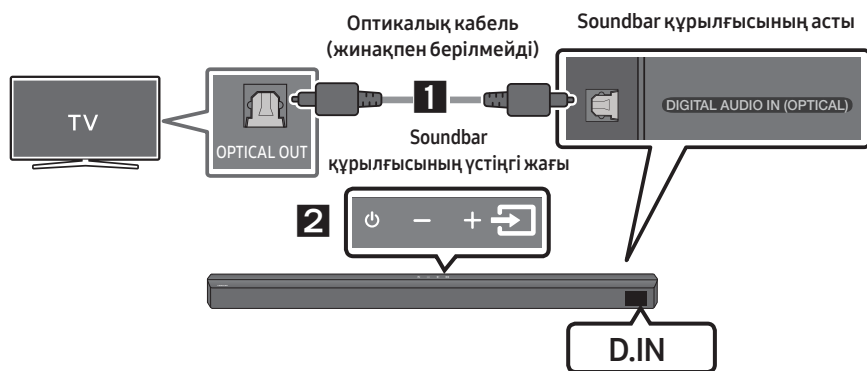

1. Soundbar құрылғысындағы **DIGITAL AUDIO IN (OPTICAL)** жалғағышын сандық оптикалық кабелі (жинақта берілмейді) бар теледидардың OPTICAL OUT розеткасына қосыңыз.
2. Үстіңгі панельдегі немесе қашықтан басқару құралындағы  (**Бастапқы көз**) түймесін басыңыз, содан кейін “**D.IN**” режимін таңдаңыз.

06 ТЕЛЕДИДАРҒА СЫМСЫЗ ҚОСЫЛЫМДЫ ПАЙДАЛАНУ

Bluetooth арқылы қосылу

Теледидар Bluetooth құрылғысы арқылы қосылғанда, кабельдерді жалғамай-ақ, стереодыбысты естуге болады.

- Бір уақытта тек бір ғана теледидарға қосуға болады.

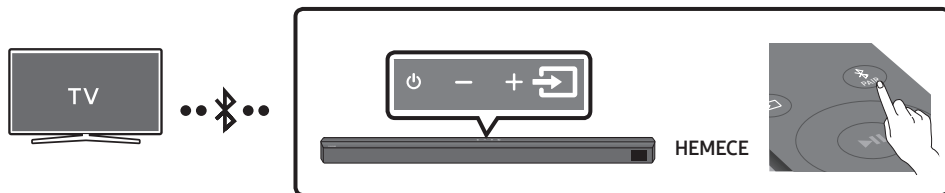

Бастапқы байланыс

1. “BT PAIRING” режиміне өту үшін, қашықтан басқару пультіңдегі PAIR түймесін басыңыз.

(HEMЕСЕ) a. Үстіңгі панельдегі (Бастапқы көз) түймесін басып, содан кейін “BT” режимін таңдаңыз.

“BT” режимі “BT PAIRING” режиміне бірер секунд ішінде автоматты түрде ауысады немесе қосылу жазбасы бар болса, “BT READY” күйіне ауысады.

- b. “BT READY” хабары пайда болғанда Soundbar құрылғысының үстіңгі панеліндегі (Бастапқы көз) түймесін “BT PAIRING” режимін көрсету үшін 5 секундтан ұзақ басып тұрыңыз.

2. Теледидардағы Bluetooth режимін таңдаңыз. (Қосымша ақпаратты ТД пайдаланушы нұсқаулығын қараңыз.)

3. ТД экранындағы тізімнен “B-Series Soundbar” таңдаңыз.

Қолжетімді Soundbar құрылғысы ТД Bluetooth құрылғысының тізімінде “Needs Pairing” немесе “Paired” жазуымен көрсетіледі.

Soundbar құрылғысына қосылу үшін хабар таңдап, байланыс орнатыңыз.

- Теледидар қосылғанда, Soundbar құрылғысының алдыңғы дисплейінде [ТД атауы] → “BT” хабары пайда болады.

4. Енді Soundbar құрылғысынан теледидар дауысын естуге болады.

Егер құрылғыны қосу сәтсіз аяқталса

- Алдында қосылған Soundbar тізімінде (мыс. “B-Series Soundbar”) атауы пайда болса, оны жойыңыз.
- Содан кейін 1 және 3 аралығындағы қадамдарды қайталаңыз.

ЕСКЕРТПЕ



- Soundbar құрылғысы теледидарға алғашқыда қосылған соң, қайта қосылу үшін “BT READY” режимін пайдаланыңыз.

Soundbar құрылғысын теледидардан ажырату

Үстіңгі панельдегі немесе қашықтан басқару құралындағы  (Бастапқы көз) түймесін басыңыз, содан кейін “BT” режимінен басқа кез келген режимге қосыңыз.

- Ажырау процесі біраз уақыт алады, себебі теледидар Soundbar құрылғысынан жауап алуы керек. (Қажетті уақыт теледидар үлгісіне байланысты әртүрлі болуы мүмкін.)
- Soundbar құрылғысы мен теледидар арасындағы автоматты Bluetooth байланысынан бас тарту үшін, Soundbar құрылғысы “BT READY” күйінде тұрғанда, қашықтан басқару пультіңдегі **Солға** түймесін 5 секунд басып тұрыңыз. (Қосу → Өшіру)

BT READY және BT PAIRING режимдерінің айырмашылығы қандай?

- **BT READY** : Бұл режимде алдында жалғанған теледидарларды іздеуге немесе алдында жалғанған ұялы құрылғыларды Soundbar құрылғысына қосуға болады.
- **BT PAIRING** : Бұл режимде жаңа құрылғыны Soundbar құрылғысына жалғауыңызға болады. (Soundbar құрылғысы “BT” режимінде және “BT READY” күйінде болғанда қашықтан басқару пультіңдегі  **PAIR** түймесін басыңыз немесе Soundbar құрылғысы жоғарғы жағындағы  (Бастапқы көз) түймесін 5 секундтан артық басып тұрыңыз.)

ЕСКЕРТПЕЛЕР

- Bluetooth құрылғысын қосып жатқанда PIN код сұраса, <0000> мәнін енгізіңіз.
- Bluetooth байланысы режимінде, егер Soundbar мен Bluetooth құрылғысы арасындағы қашықтық 10 м асса, Bluetooth байланысы жоғалады.
- Дайын күйде болғанда 18 минут өтсе, Soundbar автоматты түрде өшеді.
- Мына жағдайларда Soundbar құрылғысы Bluetooth құрылғысын іздемеуі мүмкін немесе оған дұрыс қосылмауы мүмкін:
 - Soundbar құрылғысының айналасында күшті электр өрісі болса.
 - Екі немесе бірнеше Bluetooth құрылғылары Soundbar құрылғысымен үздіксіз жұптасқан жағдайда.
 - Егер Bluetooth құрылғысы өшірулі болса, өз орнында болмаса және дұрыс жұмыс істемесе.
- Электрондық құрылғылар радиокедергілердің пайда болуына себеп болуы мүмкін. Микротолқынды пеш, сымсыз LAN құрылғылары және басқа да электромагниттік толқын шығаратын құрылғыларды Soundbar негізгі құрылғысынан алшақ ұстаңыз.

07 СЫРТҚЫ ҚҰРЫЛҒЫҒА ЖАЛҒАУ

Сыртқы құрылғының дыбысын Soundbar арқылы ойнату үшін сыртқы құрылғыға сымды байланыспен немесе Bluetooth байланысымен қосылыңыз.

1-әдіс. HDMI кабелімен жалғау

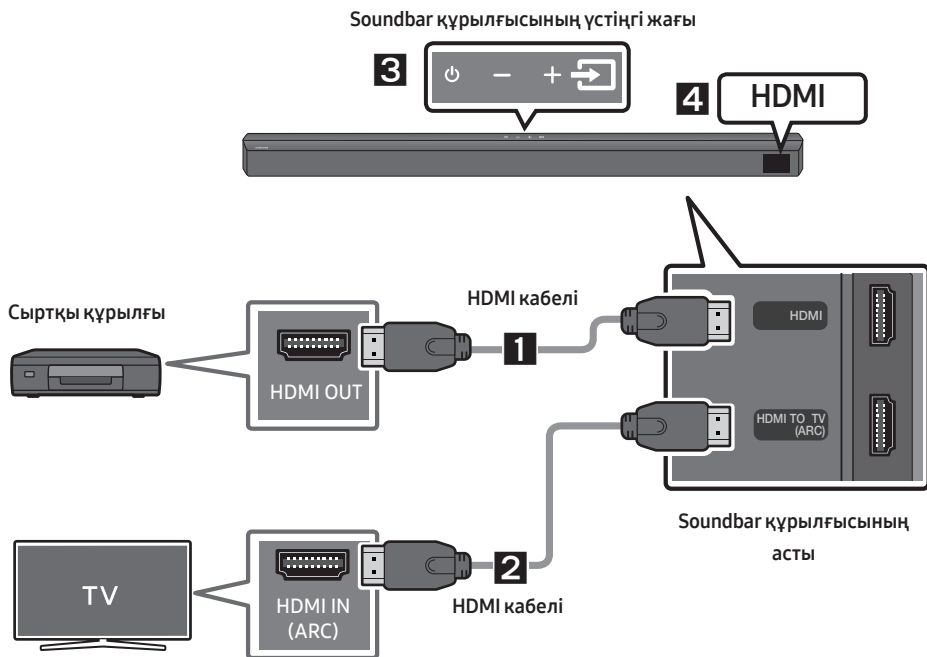

1. Soundbar құрылғысының астындағы **HDMI** портынан шығатын HDMI кабелін сандық құрылғыдағы HDMI OUT портына жалғаңыз.
2. Soundbar құрылғысының астындағы **HDMI TO TV (ARC)** портынан шығатын HDMI кабелін теледидардағы HDMI IN портына жалғаңыз.
3. Үстіңгі панельдегі немесе қашықтан басқару құралындағы  (**Бастапқы көз**) түймесін басыңыз, содан кейін **"HDMI"** режимін таңдаңыз.
4. **"HDMI"** режимі Soundbar дисплей панелінде көрсетіледі және дыбыс ойнатылады.

2-әдіс. Оптикалық кабельмен жалғау

BD / DVD ойнатқышы /
кабельді
теледидарының
арналар декодері /
ойын консолі

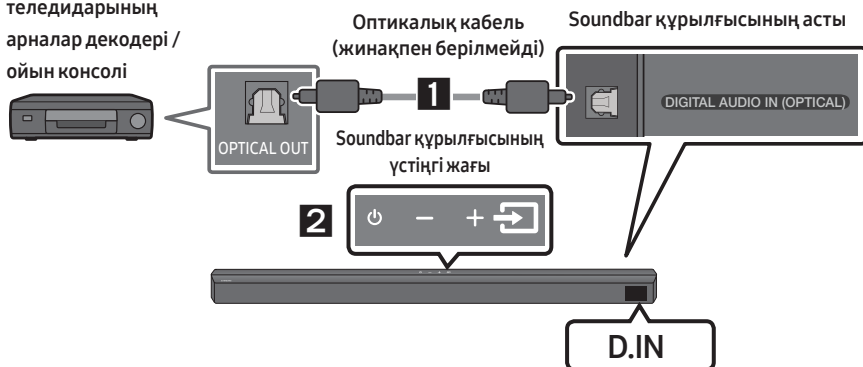

1. Негізгі құрылғыдағы **DIGITAL AUDIO IN (OPTICAL)** жалғағышын бастапқы құрылғының OPTICAL OUT жалғағышына сандық оптикалық кабелі (жинақпен берілмейді) арқылы жалғаңыз.
2. “D.IN” режимін үстіңгі панельдегі немесе қашықтан басқару құралындағы  (Бастапқы көз) түймесін басу арқылы таңдаңыз.

08 USB ЖАД ҚҰРЫЛҒЫСЫН ҚОСУ

Soundbar құрылғысынан сақтау құрылғыларындағы әуендік файлдарды ойнатуға болады.

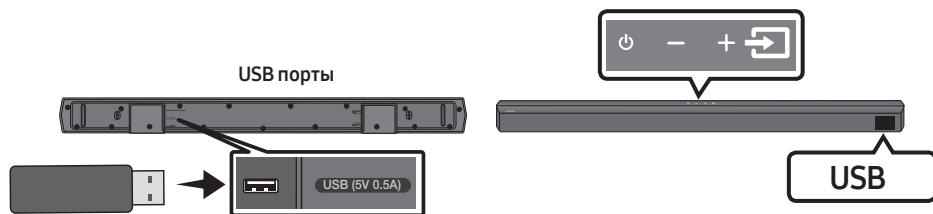

1. USB құрылғысын өнімнің төменгі жағындағы USB портына қосыңыз.
2. Үстіңгі панельдегі немесе қашықтан басқару құралындағы  (Бастапқы көз) түймесін басыңыз, содан кейін “USB” режимін таңдаңыз.
3. Дисплей экранында “USB” пайда болады.
4. Soundbar құрылғысы арқылы сақтау құрылғысынан әуендік файлдарды ойнатыңыз.
 - 18 минуттан ұзақ уақыт бойы ешқандай USB құрылғысы қосылмаса, Soundbar құрылғысы автоматты түрде өшеді (Auto Power Down).

Үйлесімділік тізімі

Keңейтім	Кодек	Дискретизация жиілігі	Бит жылдамдығы
*.mp3	MPEG1 Layer2	32 кГц ~ 48 кГц	32 ~ 320 кбит/с
	MPEG1 Layer3	32 кГц ~ 48 кГц	32 ~ 320 кбит/с
	MPEG2 Layer3	16 кГц ~ 24 кГц	8 ~ 160 кбит/с
	MPEG2.5 Layer3	8 кГц ~ 12 кГц	8 ~ 160 кбит/с
*.ogg	Vorbis	32 кГц ~ 48 кГц	45 ~ 500 кбит/с
*.aac *.m4a *.mp4 (Тек аудио)	AAC-LC (MPEG2, /MPEG4)	32 кГц ~ 48 кГц	32 ~ 320 кбит/с
*.wav	LPCM	32 кГц ~ 192 кГц	1024 ~ 9216 кбит/с
*.flac	FLAC	32 кГц ~ 192 кГц	162 ~ 8100 кбит/с
*.aiff	AIFF	32 кГц ~ 192 кГц	1024 ~ 9216 кбит/с

- Егер USB құрылғысында тым көп қалта (шамамен 200) және файл (шамамен 2000) сақталса, Soundbar панеліне файлдарға қол жеткізуге және ойнатуға біраз уақыт кетуі мүмкін.
- Қолдау көрсетілетін USB файлдық жүйесі: FAT16, FAT32, NTFS

09 МОБИЛЬДІ ҚҰРЫЛҒЫНЫ ЖАЛҒАУ

Bluetooth арқылы байланыстыру

Мобильді құрылғы Bluetooth арқылы қосылғанда, кабельдерді жалғамай-ақ, стерео дыбысты естуге болады.

- Байланыс бір теледидармен немесе екі Bluetooth құрылғысымен бір уақытта шектеледі.

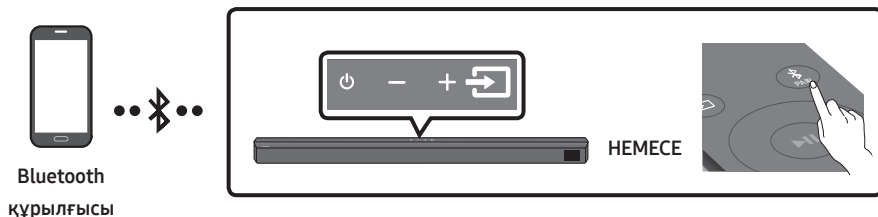

Бастапқы байланыс

1. “BT PAIRING” режиміне өту үшін, қашықтан басқару пультіндегі **PAIR** түймесін басыңыз.
(HEMECE) a. Үстіңгі панельдегі **BT** (Бастапқы көз) түймесін басып, содан кейін “BT” режимін таңдаңыз.
“BT” режимі “BT PAIRING” режиміне бірер секунд ішінде автоматты түрде ауысады немесе қосылу жазбасы бар болса, “BT READY” күйіне ауысады.
b. “BT READY” хабары пайда болғанда Soundbar құрылғысының үстіңгі панеліндегі **BT** (Бастапқы көз) түймесін “BT PAIRING” режимін көрсету үшін 5 секундтан ұзақ басып тұрыңыз.
2. Тізімнен “[AV] B-Series Soundbar” таңдаңыз.
 - Soundbar құрылғысы Bluetooth құрылғысына қосылғанда, алдыңғы дисплейде [Bluetooth құрылғысы атауы] → “BT” пайда болады.
3. Soundbar құрылғысынан Bluetooth арқылы байланысқан құрылғыдағы әуендік файлдарды ойнатыңыз.



Егер құрылғыны қосу сәтсіз аяқталса

- Алдында қосылған Soundbar тізімінде (мыс. “[AV] B-Series Soundbar”) атауы пайда болса, оны жойыңыз.
- Содан кейін 1 және 2 қадамдарын қайталаңыз.

ЕСКЕРТПЕ

- Soundbar құрылғысы Мобильді құрылғы алғашқыда қосылған соң, қайта қосылу үшін “BT READY” режимін пайдаланыңыз.

BT READY және BT PAIRING режимдерінің айырмашылығы қандай?

- **BT READY** : Бұл режимде алдында жалғанған теледидарларды іздеуге немесе алдында жалғанған ұялы құрылғыларды Soundbar құрылғысына қосуға болады.
- **BT PAIRING** : Бұл режимде жаңа құрылғыны Soundbar құрылғысына жалғауыңызға болады. (Soundbar құрылғысы “**BT**” режимінде және “**BT READY**” күйінде болғанда қашықтан басқару пультіндегі  **PAIR** түймесін басыңыз немесе Soundbar құрылғысы жоғарғы жағындағы  (**Бастапқы көз**) түймесін 5 секундтан артық басып тұрыңыз.)

ЕСКЕРТПЕЛЕР

- Bluetooth құрылғысын қосып жатқанда PIN код сұраса, <0000> мәнін енгізіңіз.
- Bluetooth байланысы режимінде, егер Soundbar мен Bluetooth құрылғысы арасындағы қашықтық 10 м асса, Bluetooth байланысы жоғалады.
- Дайын күйде болғанда 18 минут өтсе, Soundbar автоматты түрде өшеді.
- Мына жағдайларда Soundbar құрылғысы Bluetooth құрылғысын іздемеуі мүмкін немесе оған дұрыс қосылмауы мүмкін:
 - Soundbar құрылғысының айналасында күшті электр өрісі болса.
 - Бірнеше Bluetooth құрылғысы Soundbar құрылғысына бір уақытта жұптастырылса.
 - Егер Bluetooth құрылғысы өшірулі болса, өз орнында болмаса және дұрыс жұмыс істемесе.
- Электрондық құрылғылар радиокедергілердің пайда болуына себеп болуы мүмкін. Микротолқынды пеш, сымсыз LAN құрылғылары және басқа да электромагниттік толқын шығаратын құрылғыларды Soundbar негізгі құрылғысынан алшақ ұстаңыз.
- Soundbar SBC деректерін (44,1 кГц, 48 кГц) қолдайды.
- Тек A2DP (AV) функциясын қолдайтын Bluetooth құрылғысына қосыңыз.
- Soundbar жүйесін Bluetooth құрылғысына жұптағаннан кейін, құрылғының сканерленген құрылғылар тізімінен “**[AV] B-Series Soundbar**” тармағын таңдау Soundbar жүйесін “**BT**” режиміне автоматты түрде өзгертеді.
 - Soundbar құралы Bluetooth құрылғысының жұпталған құрылғыларының тізімінде болса ғана қолжетімді. (Bluetooth құрылғысы мен Soundbar бұрын кем дегенде бір рет жұпталуы қажет.)
- Soundbar құралы Bluetooth құрылғысының ізделген құрылғылар тізімінде Soundbar көрсетілген кезде ғана пайда болады “**BT PAIRING**”.

Bluetooth Power қосұлы (SOUND MODE)

Егер алдында жұптастырылған Bluetooth құрылғысы Bluetooth Power қосұлы функциясы қосылғанда және Soundbar құрылғысы өшірілгенде Soundbar құрылғысымен жұптаспақ болса, Soundbar құрылғысы автоматты түрде қосылады.

1. Soundbar құрылғысы қосылып тұрғанда қашықтан басқару құрылғысындағы **SOUND MODE** түймесін 5 секундтан артық басып тұрыңыз.
2. “**ON-BLUETOOTH POWER**” параметрі Soundbar құрылғысының дисплейінде пайда болады.

Bluetooth құрылғысын Soundbar құрылғысынан ажырату

Bluetooth құрылғысын Soundbar құралынан ажырата аласыз. Нұсқауларды Bluetooth құрылғысының пайдаланушы нұсқаулығынан қараңыз.

- Soundbar құралы ажыратылады.
- Soundbar құрылғысы Bluetooth құрылғысынан ажырағанда, Soundbar алдыңғы дисплейінде **“BT DISCONNECTED”** хабары шығады.

Bluetooth құрылғысынан Soundbar құрылғысын ажырату

Үстіңгі панельдегі немесе қашықтан басқару құралындағы  (Бастапқы көз) түймесін басыңыз, содан кейін **“BT”** режимінен басқа кез келген режимге қосыңыз.

- Ажырау процесі біраз уақыт алады, себебі Bluetooth құрылғысы Soundbar құрылғысынан жауап алуы керек. (Bluetooth құрылғысына байланысты ажырау уақыты әртүрлі болады)
- Soundbar құрылғысы Bluetooth құрылғысынан ажырағанда, Soundbar алдыңғы дисплейінде **“BT DISCONNECTED”** хабары шығады.

ЕСКЕРТПЕЛЕР

- Bluetooth байланысы режимінде Soundbar пен Bluetooth құрылғысының арасындағы қашықтық 10 м артса, Bluetooth байланысы жоғалады.
- Дайын күйінде 18 минут тұрғаннан кейін Soundbar құралы автоматты түрде өшеді.

Bluetooth туралы қосымша ақпарат

Bluetooth — Bluetooth-үйлесімді құрылғыларға бір бірімен қысқа сымсыз қосылымды пайдаланып оңай қосылуға мүмкіндік беретін технология.

- Bluetooth құрылғысы мынадай жағдайда қолданысқа байланысты шуды немесе дұрыс жұмыс істемеуді тудыруы мүмкін:
 - Егер дене бөлігі Bluetooth құрылғысының немесе Soundbar құралының қабылдау/ тасымалдау жүйесімен байланыста болғанда.
 - Қабырға, бұрыш немесе кеңсе бөлгіштері арқылы туындаған кедергілерден электрлік өзгеріске байланысты болады.
 - Медициналық құралды, микротолқынды пешті және сымсыз жергілікті желіні қоса бірдей жиілік диапазонындағы құрылғылардан болған электрлік жиілікке әлсіз болады.
- Soundbar құралын жақын қашықтықты сақтай отырып Bluetooth құрылғысымен жұптастырыңыз.
- Soundbar құралы мен Bluetooth құрылғысы арасындағы қашықтық алыстаған сайын сапа нашарлайды. Егер қашықтық Bluetooth жұмыс ауқымынан асса, қосылым жоғалады.
- Нашар қабылдау сезімталдығы аймақтарында Bluetooth қосылымы дұрыс жұмыс істемеуі мүмкін.
- Bluetooth байланысы тек құрылғыға жақын болған кезде істейді. Егер қашықтық осы ауқымнан тыс болса, қосылым автоматты түрде қиылады. Осы ауқым ішінде болғанда да, дыбыс сапасы қабырғалар немесе есіктер сияқты кедергілер арқылы төмендеуі мүмкін.
- Бұл сымсыз құрылғы оны пайдалану кезінде электр кедергілерін туғызуы мүмкін.

Бірнеше Bluetooth байланысы

Soundbar құрылғысын 2 Bluetooth құрылғысымен бір уақытта қосуға болады.



A Bluetooth құрылғысы

B Bluetooth құрылғысы

1. Soundbar құрылғысын екі Bluetooth құрылғысына қосыңыз. (27-бетті қараңыз)
2. Екі құрылғы қосулы болғанда қосылған Bluetooth құрылғыларының біреуінен музыка ойнатыңыз.
3. Егер “А” құрылғысынан ойнау кезінде Bluetooth “В” құрылғысынан музыка ойналатын болса, музыка “В” құрылғысында ойнатыла бастайды және “А” құрылғысында ойнатылуы автоматты түрде тоқтатылады/уақытша тоқтатылады.
4. AVRCP V1.4 дейінгі нұсқаларда құрылғыда музыка ойнатудың ауыстыру уақыты кешіктірілуі мүмкін.

Bluetooth арқылы бірнеше құрылғыны жұптастыру

Бірнеше құрылғыны Soundbar құрылғысымен жұптастыру әдісі

1. Soundbar құрылғысын қосыңыз.
2. Тек «**BT**» режимінде Soundbar құрылғысының жоғарғы жағындағы  (Бастапқы көз) түймесін Soundbar “**BT PAIRING**” режиміне өткенше 5 секундтан артық басып тұрыңыз, одан кейін Bluetooth құрылғысының бүйірінде Bluetooth функциясын қосып, қолжетімді құрылғылар тізімінен Soundbar тармағын таңдаңыз, сонда Soundbar автоматты түрде Bluetooth құрылғысына жалғанады.
3. 2-ші Bluetooth құрылғысын дәл сол әдіспен Soundbar құрылғысымен жұптастырып байланыстыруға болады. 3-ші құрылғыны қосуға әрекеттенсеңіз, аудио файлды ойнатпай тұрған қосулы құрылғыда Bluetooth қосылымы ажыратылады, бірақ ол Soundbar құрылғысымен сонда да жұптастырылған күйде қалады.
4. Дәл сол әдіспен ең көбі 8 Bluetooth құрылғысын жұптастыруға болады, алайда тек соңғы 2 құрылғы Soundbar құрылғысына бір уақытта қосылып тұрады.

ЕСКЕРТПЕЛЕР

- Тек 1 Samsung теледидарын немесе 2 Bluetooth құрылғысын Soundbar құрылғысына бір уақытта қосуға болады.
- Soundbar құрылғысы Samsung теледидарынан қосылу сұрауын алған кезде Bluetooth құрылғыларынан ажыратылады.
- Soundbar әдепкі режимі “**ON-BT MULTI CONNECTION**” болады, бірақ басқа режимнен көп арналы емес қосылым режиміне қалпына келтіру үшін күту режимінде 5 секундтан көбірек уақытқа қашықтан басқару пультінде  **PAIR** түймесін дисплейде “**OFF-BT MULTI CONNECTION**” пайда болғанша басып тұрыңыз.

10 ҚАБЫРҒАҒА БЕКІТКІШТІ ОРНАТУ

Орнатуға байланысты сақтық шаралары

- Тек тік қабырғада ғана орнатыңыз.
- Температурасы не ылғалдығы жоғары орында орнатуға болмайды.
- Қабырғаның өнім салмағын көтере алатындай жеткілікті түрде мықты екенін тексеріңіз. Егер олай болмаса, қабырғаны қатайтыңыз не басқа орнату орнын таңдаңыз.
- Қабырға түріне (сылақты тақта, темір тақта, ағаш және т.б) сәйкес бекіту бұрандаларын немесе бекіткіштерді сатып алып, пайдаланыңыз. Мүмкін болса, тірек бұрандаларын қабырға діңгегіне бекітіңіз.
- Soundbar құрылғысын бекіткіңіз келетін қабырға түрі мен қалыңдығына сәйкес қабырғаға бекіту бұрандаларын сатып алыңыз.
 - Диаметрі: M5
 - Ұзындығы: 35 мм немесе одан үлкенірегі ұсынылады
- Soundbar құрылғысын қабырғаға бекітпес бұрын, құрылғы кабельдерін сыртқы құрылғыларға жалғаңыз.
- Орнатар алдында құрылғының өшіп тұрғанына және қуат көзінен ажыратылғанына көз жеткізіңіз. Әйтпесе, ток соғуы мүмкін.

Қабырғаға орнату құрамдастары



Қабырғаға бекіткіш бағыттаушы



Тұтқыш бұранда



Бұранда



Қабырғаға бекіткіш кронштейн

1. Қабырғаға бекіткіш бағыттаушы

қабырғаға орнатыңыз.

- **Қабырғаға бекіткіш бағыттаушы** бір деңгейде болуы керек.
- Егер ТД қабырғада бекітілген болса, Soundbar құрылғысын ТД астынан кем дегенде 5 см төмен орнатыңыз.

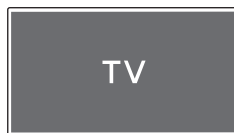

5 см немесе көбірек

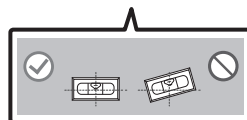
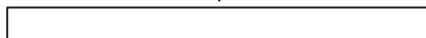

2. **Қабырғаға бекіту бағыттаушының орта сызығы** теледидардың ортасымен (Soundbar құрылғысын теледидар астына орнатсаңыз) туралаңыз, содан кейін **Қабырғаға бекіткіш бағыттаушы** таспа арқылы қабырғаға бекітіңіз.

- Егер теледидар астына орнатпасаңыз, **Орта сызық** орнату аймағының ортасына орналастырылуы керек.

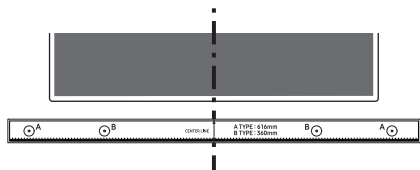

Орта сызық

3. Бекіту бұрандаларына арналған тесіктерді белгілеу үшін, қаламсап ұшымен немесе ұшты қаламмен бағыттаушытың әрбір шетіндегі **A-TYPE** кескіндерінің ортасына басыңыз да, **Қабырғаға бекіткіш бағыттаушы** алып тастаңыз.

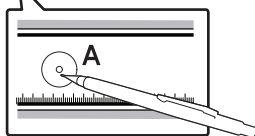

4. Сәйкес өлшемді бұрғыны пайдалана отырып, қабырғадағы әр белгіге бұрғылап тесік тесіңіз.

- Егер белгілер шпилькалардың позицияларына сәйкес келмесе, тірек бұрандаларын салмас бұрын, саңылауларға тиісті анкерлерді салыңыз. Егер сіз анкерлерді қолдансаңыз, онда бұрғылайтын тесіктер көлемі қолданылатын анкерлер үшін жеткілікті түрде үлкен екеніне көз жеткізіңіз.

5. Бұранданы (жинақпен берілмейді) әрбір **Тұтқыш бұранда** арқылы итеріп, әр бұранданы тірек бұранда тесігіне мықтап бекітіңіз.

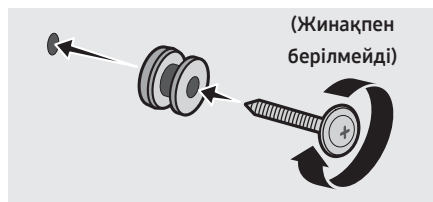

6. Бұранданы пайдаланып, 2 **Қабырғаға бекіткіш қронштейн** Soundbar құрылғысының астына дұрыс бағытта орнатыңыз.

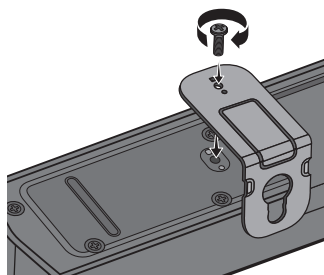

- Құрастырып жатқанда, **Қабырғаға бекіткіш қронштейн** аспа бөлігі Soundbar артқы панелінде орналасқанына көз жеткізіңіз.

Soundbar артқы панелі

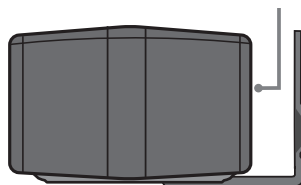

Soundbar құрылғысының оң жақ шеті

7. Бекітілген **Қабырғаға бекіткіш кронштейн** бар Soundbar құрылғысын қабырғадағы **Тұтқыш бұранда Қабырғаға бекіткіш кронштейн** ілу арқылы орнатыңыз.

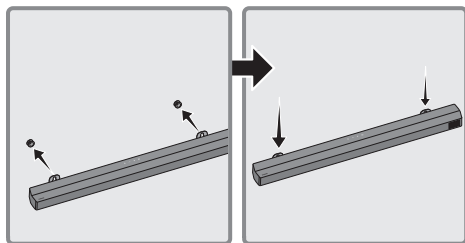

8. Төменде көрсетілген **Қабырғаға бекіткіш кронштейн Тұтқыш бұранда** қауіпсіз тірелетіндей Soundbar құрылғысын төмен қарай сырғытыңыз.

- **Тұтқыш бұранда Қабырғаға бекіткіш кронштейн** кең (астыңғы) бөліміне салып, содан кейін **Қабырғаға бекіткіш кронштейн Тұтқыш бұранда** қауіпсіз тірелетіндей **Қабырғаға бекіткіш кронштейн** төмен қарай сырғытыңыз.

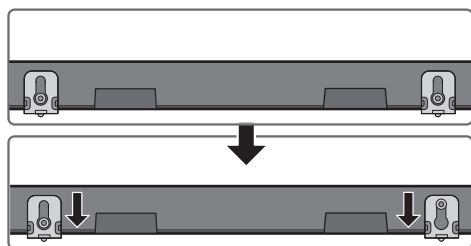

11 SOUNDBAR ҚҰРЫЛҒЫСЫН ТД ТҰҒЫРЫНА ҚОЮ

Soundbar құрылғысын ТД тұғырына қойыңыз.

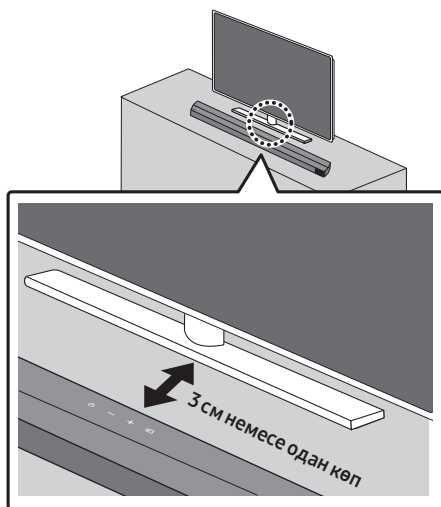

Кескінде көрсетілгендей, Soundbar құрылғысының ортасын ТД ортасымен туралап, Soundbar құрылғысын ТД тұғырына абайлап орналастырыңыз.

Оңтайлы дыбыс сапасы үшін Soundbar құрылғысын ТД алдынан кем дегенде 3 см алыс қойыңыз.

ЕСКЕРТПЕ

- Soundbar құрылғысының тегіс әрі қатты бетке қойылғанына көз жеткізіңіз.

12 БАҒДАРЛАМАЛЫҚ ЖАСАҚТАМАНЫ ОРНАТУ

Samsung компаниясы болашақта Soundbar жүйесі микробағдарламасына арналған жаңартуларды ұсынуы мүмкін.

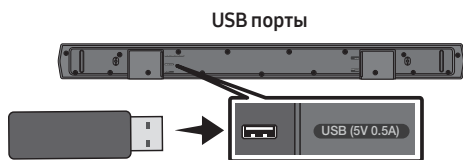

Жаңарту ұсынылса, микробағдарлама жаңартымы бар USB құрылғысын Soundbar құрылғысындағы USB портына жалғап, микробағдарламаны жаңартуға болады. Жаңарту файлдарын жүктеу жолы туралы қосымша ақпарат алу үшін, Samsung Electronics компаниясының веб-сайтына (www.samsung.com) → Support кіріңіз. Содан кейін өнім түрін таңдаңыз немесе Soundbar құрылғысының үлгі нөмірін енгізіңіз, Бағдарламалық жасақтама және қолданбалар опциясын, содан кейін Жүктеп алынғандар опциясын таңдаңыз. Опция атауларының әртүрлі болу мүмкіндігін ескеріңіз.

Микробағдарлама нұсқасын тексеру әдісі

1. Soundbar құрылғысын өшіріңіз.
2. Қашықтан басқару құралындағы  (Дыбыс деңгейін басқару) түймесін шамамен 5 секунд басып тұрыңыз.
3. Әр нұсқа Soundbar дисплейінде төмендегі реттілік бойынша пайда болады. (Бағдарламалық жасақтама нұсқасы → **HDMI → Tx → Rx**)
 - **Tx**: Soundbar құрылғысындағы сымсыз Tx модулі.
 - **Rx**: Сабвуфердегі сымсыз Rx модулі.
 - **R2 НҰСҚАСЫНЫҢ ДИСПЛЕЙІ**
 - Артқы R2--- қосылмаған
 - Артқы R2xxx қосылған

Жаңарту процедурасы

Маңызды: Жаңарту функциясы барлық пайдаланушы параметрлерін жояды. Параметрлерді жаңартқаннан кейін оңай бастапқы қалпына қайтаруға болатындай етіп жазып алуға болады. Микробағдарламаны жаңарту нәтижесінде сабвуфер байланысы да бастапқы қалпына қайтарылатынын ескеріңіз.

1. USB флэш картасын компьютердегі USB портына қосыңыз.

Маңызды: USB флэш картасында музыка файлдарының жоқ екеніне көз жеткізіңіз. Әйтпесе микробағдарлама жаңартылмауы мүмкін.

2. Веб-сайтқа өтіңіз (www.samsung.com) → «Модель нөмірін енгізіңіз» тармағын таңдаңыз да, Soundbar моделін енгізіңіз. Нұсқаулар мен жүктелімдерді таңдап, ең соңғы бағдарламалық құрал файлын жүктеп алыңыз.
3. Жүктеп алынған бағдарламалық жасақтаманы сақтау құрылғысына сақтап, қалтаны мұрағаттан шығару үшін “Осында шығару” опциясын таңдаңыз.
4. Soundbar құрылғысын өшіріп, бағдарламалық жасақтамасы бар USB жинақтауышын USB портына қосыңыз.
5. Soundbar құрылғысын қосып, сигнал көзін “**USB**” режиміне өзгертіңіз. 3 минут ішінде “**UPGR**” жазуы көрсетіледі де, жаңарту басталады. Жаңарту аяқталғанда, Soundbar автоматты түрде өшіп, қосылады.
6. Үстіңгі панельдегі **— + (Дыбыс деңгейі)** түймесін 5 секунд басыңыз. Дисплейде “**INIT**” → “**OK**” жазуы пайда болады да, Soundbar өшеді. Жаңарту аяқталды.
 - Бұл өнімде DUAL BOOT функциясы бар. Кіріктірілген ішкі бағдарламаны жаңарту жүзеге аспаса, оны қайта жаңартуға болады.
7. Soundbar құрылғысындағы параметрлерді қалпына келтіріңіз.

UPDATE көрсетілмесе

1. Soundbar құрылғысын өшіріп, жаңарту файлдары бар сақтау құрылғысын Soundbar құрылғысының USB портынан ажыратып, оған қайта жалғаңыз.
2. Soundbar қуат сымын ажыратып, оны қайта қосыңыз да, Soundbar құрылғысын қосыңыз.

ЕСКЕРТПЕЛЕР

- Soundbar қолдау көрсететін аудио файлдар сақтау құрылғысында сақталған болса, жаңартылған кіріктірілген ішкі бағдарлама дұрыс жұмыс істемеуі мүмкін.
- Жаңа нұсқалар қолданылып жатқанда, қуат көзін ажыратуға немесе USB құрылғысын алуға болмайды. Кіріктірілген ішкі бағдарламаны жаңарту процесі аяқталған соң, негізгі құрылғы автоматты түрде өшеді.
- Жаңарту аяқталғаннан кейін Soundbar құрылғысында теңшелетін параметрлер қалпына келтірілуі мүмкін. Біз сізге жаңартудан кейін оңай қалпына келтіре алу үшін параметрлерді жазып алуды ұсынамыз. Жаңартылған кіріктірілген ішкі бағдарлама сабвуфер байланысын да қалпына келтіретінін ескеріңіз. Сабвуфермен байланыс жаңарту процесінен кейін автоматты түрде орнатылмаса, 16-бетті қараңыз. Бағдарламалық жасақтаманы жаңарту жүзеге аспаса, сақтау құрылғысында ақаулық бар-жоғын тексеріңіз.
- Mac OS пайдаланушылары USB пішімі ретінде MS-DOS (FAT) пішімін пайдалануы тиіс.
- Сақтау құрылғысының өндірушісіне байланысты USB арқылы жаңарту қолжетімді болмауы мүмкін.

13 АҚАУЛЫҚТАРДЫ ЖОЮ

Қызмет көрсету орталығына хабарласпас бұрын, мыналарды тексеріңіз.

Soundbar қосылмайды.

- Soundbar құрылғысының қуат сымы розеткаға дұрыс салынғанын тексеріңіз.

Soundbar тұрақсыз жұмыс істейді.

- Қуат сымын суырып алғаннан кейін оны қайтадан салыңыз.
- Сыртқы құрылғының қуатын өшіріп, қосып, әрекетті қайталаңыз.
- Сигнал болмаған кезде, Soundbar құрылғысы белгілі бір уақыт аралығында автоматты түрде өшіріледі. Қуатты қосыңыз. (7-бетті қараңыз.)

Егер қашықтан басқару пульті жұмыс істемесе.

- Қашықтан басқару пультіні Soundbar панеліне бағыттаңыз.
- Батареяларды жаңасына ауыстырыңыз.

Soundbar ешқандай дыбыс шығармайды.

- Soundbar құрылғысының дыбыс деңгейі тым төмен немесе дыбыс өшірілген. Дыбыс деңгейін реттеңіз.
- Кез келген сыртқы құрылғы (STB, Bluetooth құрылғысы, мобильді құрылғы және т.б.) қосылған кезде, сыртқы құрылғының дыбыс деңгейін реттеңіз.
- Теледидар дыбысын шығару үшін Soundbar құрылғысын таңдаңыз. (Samsung теледидары: Басты (🏠) → Мәзір → Баптаулар (⚙️) → Барлық баптаулар (⚙️) → Дыбыс → Дыбыс шығысы → Soundbar құрылғысын таңдаңыз)
- Soundbar құрылғысына жалғанған кабель әлсіреуі мүмкін. Кабельді ажыратып, қайтадан жалғаңыз.
- Қуат кабелін толығымен алып, оны қайтадан қосып, қуат көзін қосыңыз.
- Құрылғыны іске қосып, әрекетті қайталаңыз. (34-бетті қараңыз.)

Сабвуфер ешқандай дыбыс шығармайды.

- Сабвуфердің артқы панеліндегі жарық диодты индикатордың көк түсті болып тұрғанын тексеріңіз. Индикатор көк немесе қызыл түспен жыпылықтаса, Soundbar құрылғысын және сабвуферді қайта жалғаңыз. (17-бетті қараңыз.)
- Soundbar құрылғысы мен сабвуфер арасында кедергі болса, мәселе туындауы мүмкін. Құрылғыларды кедергілерден алыс аймаққа жылжытыңыз.
- Жақын жерде радиожілік сигналдарын жіберетін басқа құрылғылар қосылымды үзуі мүмкін. Динамикті осындай құрылғылардан алыс ұстаңыз.
- Қуат штепселін ажыратып, қайтадан жалғаңыз.

Сабвуфердің дыбыс деңгейі тым төмен.

- Ойнатылатын контенттің бастапқы дыбыс деңгейі төмен болуы мүмкін. Сабвуфердің деңгейін реттеуге тырысыңыз. (12-бетті қараңыз.)
- Сабвуфердің динамигін өзіңізге жақындатыңыз.

Soundbar теледидардың Bluetooth құрылғысының тізімінде көрсетілмейді.

- Soundbar құрылғысының қуат сымын толығымен ажыратып, қайта қосыңыз, одан кейін қайта іздеп көріңіз. (22-бетті қараңыз.)
- ТД мен Soundbar құрылғысының оптикалық кабельмен жалғап, "D.IN" режимін таңдау үшін, Soundbar құрылғысының жоғарғы жағындағы  (Бастапқы көз) түймесін басыңыз. Егер аудио шығысы қалыпты жұмыс істеп тұрғанын қарап, іздеуді қайтадан бастаңыз. (20-бетті қараңыз.)

Егер теледидар HDMI TO TV (ARC) арқылы жалғанбаса.

- HDMI кабелі ARC клеммасына дұрыс жалғанғанын тексеріңіз. (19-бетті қараңыз.)
- Қосылған сыртқы құрылғының (теледидар, телеприставка және т.б.) себебінен қосылу мүмкін емес. Soundbar құрылғысын тікелей жалғаңыз.
- HDMI-CEC теледидарда іске қосылмаған болуы мүмкін. Теледидардың мәзірінде CEC қосыңыз. (Samsung теледидары: Басты (🏠) → Мәзір → Баптаулар (⚙️) → Барлық баптаулар (⚙️) → Қосылым → Сыртқы құрылғы менеджері → Anynet+ (HDMI-CEC) ҚОСУЛЫ)

Теледидарды HDMI TO TV (ARC) режиміне қосқан кезде ешқандай дыбыс жоқ.

- Құрылғы кіріс сигналын ойната алмайды. Теледидардың дыбыс шығысын PCM немесе AUTO жүйесіне өзгертіңіз. (Samsung теледидары үшін: Басты (🏠) → Мәзір → Баптаулар (⚙️) → Барлық баптаулар (⚙️) → Дыбыс → Маман параметрлері → Цифрлық шығыс аудио пішімі)

Soundbar Bluetooth арқылы қосылмайды.

- Жаңа құрылғыны қосқан кезде, қосу үшін **“BT PAIRING”** режиміне ауысыңыз. Қашықтан басқару құралында **PAIR** түймесін немесе корпустың **🔗 (Бастапқы көз)** түймесін 5 секундтан артық басып тұрыңыз.)
- Soundbar құрылғысы басқа құрылғыға қосылған болса, сол құрылғыны ауыстыру үшін, алдымен оны ажыратыңыз.
- Қосу үшін құрылғыдағы Bluetooth динамиктерінің тізімін жойғаннан кейін оны қайта жалғаңыз. (Samsung теледидары: Басты (🏠) → Мәзір → Баптаулар (⚙️) → Барлық баптаулар (⚙️) → Дыбыс → Дыбыс шығысы → Bluetooth динамиктері тізімі)
- Автоматты теледидар қосылымы өшірулі болуы мүмкін. Soundbar құрылғысы **“BT READY”** режимінде боған кезде, Soundbar қашықтан басқару пультіндегі **Солға** түймесін **ON-TV CONNECT** таңдау үшін 5 секунд басып тұрыңыз. Егер **OFF-TV CONNECT** көрсетілсе, таңдауды ауыстыру үшін **Солға** түймесін тағы 5 секунд басып тұрыңыз.
- Қуат штепселін ажыратып, қайтадан жалғаңыз, содан кейін әрекетті қайталаңыз.
- Құрылғыны іске қосып, әрекетті қайталаңыз. (34-бетті қараңыз.)

Bluetooth арқылы қосылған кезде дыбыс шығады.

- Егер Bluetooth арқылы жалғанған құрылғы Soundbar тақтасынан тым алыстап кетсе, бұл дыбыстың шығып кетуіне әкелуі мүмкін. Құрылғыны Soundbar тақтасына жақындатыңыз.
- Егер денеңіздің бір бөлігі Bluetooth қабылдағыш-трансиверімен байланыста болса немесе өнім металл жиһазға орнатылса, дыбыс шығып кетуі мүмкін. Орнату ортасы мен пайдалану шарттарын тексеріңіз.

Bluetooth көпарналы қосылымы жұмыс істемейді.

- Теледидар soundbar тақтасына қосылған кезде, Bluetooth көпарналы қосылымы жұмыс істемей мүмкін. Soundbar тақтасын теледидардан ажыратып, қайталап көріңіз.
- Bluetooth көпарналы қосылымы параметрінің қосылғандығын тексеріңіз. ("**Soundbar Bluetooth арқылы қосылмайды.**" бөлімін қараңыз.)
- Қазір ойнатылып жатқан құрылғыны ажыратып, қосқыңыз келетін құрылғымен жұптастырып, алдыңғы құрылғыны қайта қосыңыз.
- Егер дұрыс қосылғаннан кейін де дыбыс естілмесе, "**Bluetooth арқылы қосылған кезде дыбыс шығады.**" бөлімін қараңыз.

Soundbar теледидарда автоматты түрде қосылмайды.

- Теледидарды көру кезінде Soundbar құрылғысын өшіргенде, қуатты теледидармен синхрондау қолжетімсіз болады. Алдымен теледидарды өшіріңіз.

14 ЛИЦЕНЗИЯ



Manufactured under license from Dolby Laboratories. Dolby, Dolby Audio, and the double-D symbol are trademarks of Dolby Laboratories Licensing Corporation.



For DTS patents, see <http://patents.dts.com>. Manufactured under license from DTS, Inc. or DTS Licensing Limited. DTS, Digital Surround, Virtual:X, and the DTS logo are registered trademarks or trademarks of DTS, Inc. in the United States and other countries. © 2021 DTS, Inc. ALL RIGHTS RESERVED.



The terms HDMI, HDMI High-Definition Multimedia Interface, HDMI Trade dress and the HDMI Logos are trademarks or registered trademarks of HDMI Licensing Administrator, Inc.



The Bluetooth® word mark and logos are registered trademarks owned by Bluetooth SIG, Inc. and any use of such marks by Samsung Electronics Co., Ltd. is under license. Other trademarks and trade names are those of their respective owners.



[ENERGY STAR]

ENERGY STAR qualified model only

- Your Samsung product is ENERGY STAR qualified in its factory default setting. Change to certain features, settings and functionality in this product can change the power consumption, possibly beyond the limits required for ENERGY STAR qualification.
- Environmental Protection Agency and Department of Energy. ENERGY STAR is a joint program of the Government agencies, designed to promote energy efficient products and practices.

Refer to www.energystar.gov for more information of the ENERGY STAR Program.

ENERGY STAR qualified model only (The other models)

- As an ENERGY STAR Partner, Samsung has determined that this product or product models meets the ENERGY STAR guideline for energy efficiency.
-

15 АШЫҚ КӨЗ ЛИЦЕНЗИЯСЫ ТУРАЛЫ ЕСКЕРТУ

Осы өнімде қолданылатын ашық көзді мына веб-беттен табуға болады (<http://opensource.samsung.com>).

16 ҚЫЗМЕТ ТУРАЛЫ МАҢЫЗДЫ ЕСКЕРТУ

- Осы пайдаланушы нұсқаулығындағы суреттер мен кескіндер тек анықтама ретінде берілген және өнімнің нақты түрі өзгеше болуы мүмкін.
- Төмендегі жағдайдың бірінде әкімшілік ақы алынуы мүмкін:
 - (a) инженер өтініш бойынша шақырылса, бірақ өнімде ешқандай ақау болмаса (яғни, осы пайдаланушы нұсқаулығын оқымағансыз);
 - (b) құрылғыны жөндеу орталығына апарсаңыз, бірақ өнімде ешқандай ақау болмаса (яғни, осы пайдаланушы нұсқаулығын оқымағансыз).
- Мұндай әкімшілік ақының көлемі қандай да бір жұмыс орындалмастан немесе үйге бармастан бұрын хабарланады.

17 ТЕХНИКАЛЫҚ СИПАТТАМАЛАР ЖӘНЕ НҰСҚАУЛЫҚ

Техникалық Сипаттар

Акустикалық жүйе

Үлгі атауы	HW-B650D
Қуат көзі	Тұрақты тоқ 24В
Қуат тұтынуы	25Вт
USB	5V/0,5A
Салмағы	2,0 кг
Өлшемдері (ені x биіктігі x қалыңдығы)	860,0 x 59,4 x 75,0 мм
Жұмыс Істеу Температурасы	+10°C пен +40°C арасында
Жұмыс Істеу Ылғалдылығы	10% – 80%, конденсациясыз
Сақтау температурасы ауқымы	-20°C пен +45°C арасында
Сақтау ылғалдылығы ауқымы	5% – 95%, конденсациясыз
КҮШЕЙТКІШ Қуат тұтынуы	40Вт x 3, 6 ом
Қолдау көрсететін ойнату пішімдері	LPCM 2ch, Dolby Audio™ (Dolby® Digital пішіміне қолдау көрсетеді), DTS, DTS Virtual:X

Сабвуфер аты	PS-WD75B
Қуат көзі	Айнымалы тоқ 110-240В~50/60Гц
Қуат тұтынуы	45Вт
Салмағы	5,0 кг
Өлшемдері (ені x биіктігі x қалыңдығы)	184,0 x 343,0 x 295,0 мм
КҮШЕЙТКІШ Қуат тұтынуы	250Вт

Bluetooth Портын өшіру әдісі	Bluetooth Power функциясын өшіру үшін SOUND MODE түймесін 5 секундтан артық басып тұрыңыз.
---------------------------------	---

ЕСКЕРТПЕЛЕР

- Samsung Electronics Co., Ltd компаниясы техникалық сипаттарды ескертусіз өзгертуге құқылы.
- Салмағы мен өлшемдері шамамен алынған.



- Импорттаушы : «SAMSUNG ELECTRONICS CENTRAL EURASIA»
(САМСУНГ ЭЛЕКТРОНИКС ЦЕНТРАЛЬНАЯ ЕВРАЗИЯ) ЖШС
Қазақстан Республикасы, А05D7М5, Алматы қаласы, Алмалы ауданы,
Желтоқсан көшесі, 115, 3 қабат.
Импортер : ТОО «SAMSUNG ELECTRONICS CENTRAL EURASIA»
(САМСУНГ ЭЛЕКТРОНИКС ЦЕНТРАЛЬНАЯ ЕВРАЗИЯ)
Республика Казахстан, А05D7М5, город Алматы, Алмалинский район, улица
Желтоқсан, 115, 3 этаж
- Өндіруші : Самсунг Электроникс Ко., Лтд.
129, Самсунг-ро, Ёнгтонг-гу, Сувон-си, Гунги-до, 16677, Корея Республикасы
- Производитель : Самсунг Электроникс Ко., Лтд.
129, Самсунг-ро, Енгтонг-гу, Сувон-си, Кёнги-до, 16677, Республика Корея
- Бұл өнім «SAMSUNG ELECTRONICS CO., LTD.» толық өндірістік бақылауында
өндірілген. Өндіруші атауы (үлгісіне және көрсетілген заттаңбасына
байланысты):
 1. HUIZHOU CITY BUMJIN TECHNOLOGY CO., LTD
Қытай, B Block, JinHerui High Tech Industrial Park, ShanPo Village, LiLin Town,
Zhongkai High Tech Zone, Huizhou City, Guangdong Province
 2. BUMJIN ELECTRONICS VINA Co., Ltd.
Вьетнам, Lot 04, Dong Mai Industrial Zone, Dong Mai Ward, Quang Yen Town,
Quang Ninh Province
 3. Eastech Systems (Huiyang) Co., Ltd.
Қытай, DongFeng District Xin Xu, Hui Yang, GuangDong
 4. EASTECH (VN) COMPANY LIMITED
Вьетнам, Lot B2-4, Cong Hoa industrial park, Cong Hoa ward, Chi Linh city, Hai
Duong province
 5. Tonly Technology Co., Ltd. Tongqiao Factory
Қытай, No. 88, North Of Luen Fat Road, Tongqiao Industrial Base, ZhongKai
High-tech Development Zone, Huizhou City, Guangdong Province
 6. TONLY ELECTRONICS TECHNOLOGY VIETNAM CO., LTD
Вьетнам, Lot CN-02, Dong Mai Industrial Zone, Dong Mai Ward, Quang Yen
Town, Quang Ninh Province
 7. TCL Technoly Electronics (Huizhou) Co., Ltd. Zhongkai The Third Factory
Қытай, No. 88, North Of Luen Fat Road, Tongqiao Industrial Base, ZhongKai
High-tech Development Zone, Huizhou City, Guangdong
- Өндірілген күнін өнімдегі затбелгіден қараңыз.



[Осы өнімдегі батареяларды дұрыс тастау]

(Бөлек жинау жүйелері бар елдерде қол жетімді)

Батареяда, нұсқаулықта немесе қаптамада көрсетілген бұл белгі осы өнімдегі батареялар қызметі аяқталғаннан кейін өзге үй қалдықтарымен бірге тасталмауы тиіс екенін көрсетеді. Белгі тұрса, Hg, Cd немесе Pb химиялық таңбалары батареядағы сынап, кадмий немесе қорғасын мөлшері 2006/66 ЕО директивасында көрсетілген деңгейлерден жоғары екенін білдіреді.

Батареяларды тиісті түрде тастамаса, бұл заттар адам денсаулығына немесе қоршаған ортаға зардап тигізуі мүмкін.

Табиғи ресурстарды қорғау және материалдардың қайта пайдалануын ынталандыру үшін, батареяларды өзге қалдықтардан тыс ұстап, жергілікті батареяларды қайтару жүйесі арқылы қайта өңдеңіз.



Осы мониторды дұрыс тастау

(қоқыс электр және электрондық жабдықтар)

(Бөлек жинау жүйелері бар елдерде қол жетімді)

Монитордағы, керек-жарақтардағы немесе әдебиеттегі бұл белгі монитор және оның электрондық керек-жарақтарын (мысалы, зарядтағыш, гарнитура, USB кабелі) жұмыс мерзімінің соңында басқа үй қоқысымен бірге тастамау керек екенін білдіреді.

Басқарылмайтын қоқысты тастаудан қоршаған ортаға немесе адам денсаулығына мүмкін зиянды болдырмау үшін материалдық ресурстардың қоршаған ортаға зиянсыз қайта пайдаланылуын ынталандыру үшін бұл заттарды басқа қоқыс түрлерінен бөліңіз және жауапкершілікпен тастаңыз.

Үй пайдаланушылары осы заттарды қоршаған ортаға қауіпсіз қайта пайдалану мақсатында қайда және қалай апара алатыны туралы мәліметтер алу үшін осы өнімді сатып алған сатушыға немесе жергілікті мекемеге хабарласу керек.

Өнеркәсіптік тұтынушылар жеткізушіге хабарласуы және сатып алу келісімінің шарттарын тексеруі керек. Бұл мониторды және оның электрондық керек-жарақтарын тастау кезінде басқа пайдаланылған орамның қалдықтарымен араластырмау керек.

© 2024 Samsung Electronics Co., Ltd. Барлық құқықтары қорғалған.

ДҮНИЕЖҮЗІЛІК SAMSUNG КОМПАНИЯСЫНА хабарласыңыз

Samsung өнімдеріне қатысты қандай да бір сауалдарыңыз немесе пікірлеріңіз болса, SAMSUNG тұтынушыларды қолдау орталығына хабарласыңыз.

Аймақ/Аймақ	Samsung қызмет көрсету орталығы ☎	Веб-сайт
RUSSIA	8-800-555-55-55	www.samsung.com/ru/support
BELARUS	810-800-500-55-500	www.samsung.com/ru/support
GEORGIA	0-800-555-555	www.samsung.com/ge/support
ARMENIA	0-800-05-555	www.samsung.com/ru/support
AZERBAIJAN	0-88-555-55-55	www.samsung.com/az/support
KAZAKHSTAN	8-10-800-500-55-500 (GSM: 7799)	www.samsung.com/kz_ru/support
UZBEKISTAN	00-800-500-55-500 (GSM: 7799, 0799 (Uztelecom))	www.samsung.com/uz_ru/support
KYRGYZSTAN	00-800-500-55-500 (GSM: 9977)	www.samsung.com/kz_ru/support
TAJIKISTAN	8-10-800-500-55-500 (GSM: 7779)	
MONGOLIA	1800-25-55	

SAMSUNG

მომხმარებლის სახელმძღვანელო

HW-B650D





გმადლობთ, რომ შეიძინეთ Samsung-ის ეს პროდუქტი.



მეტი სრული მომსახურების მისაღებად, დაარეგისტრირეთ თქვენი პროდუქტი მისამართზე www.samsung.com

ინფორმაცია უსაფრთხოების ტექნიკაზე

გაფრთხილებები უსაფრთხოების ტექნიკაზე

დენის დარტყმის რისკის შესამცირებლად არ მოხსნათ კორპუსი (ან უკანა კედელი). შიგნით არ არის ნაწილები, რომელთა მომსახურება შეუძლია მომხმარებელს. მომსახურებისთვის მიმართეთ კვალიფიციურ პერსონალს. ნახეთ ქვემოთ მოცემულ ცხრილში იმ სიმბოლოთა ახსნა, რომლებიც შეიძლება იყოს თქვენ Samsung-ის ნაწარმზე.

	გაფრთხილება დენის დარტყმის რისკი. არ გახსნათ.	
	ეს სიმბოლო მიუთითებს, რომ შიგნით მაღალი ძაბვაა. ნებისმიერი სახის კონტაქტი ნაწარმის ნებისმიერ შიდა ნაწილთან სახიფათოა.	
	ეს სიმბოლო მიუთითებს, რომ ნაწარმი შეიცავს მნიშვნელოვან ლიტერატურას ფუნქციონირების და მოვლის შესახებ.	
	ნაწარმი II კლასი: ეს სიმბოლო მიუთითებს, რომ უსაფრთხო მიერთება ელექტრულ მიწაზე (დამინება) არ არის საჭირო. თუ ეს სიმბოლო არ არის ნაწარმზე ელექტრული კაბელით, ნაწარმს უნდა ჰქონდეს სანდო მიერთება დამცავ მიწასთან (დამინება).	
	ცვლადი (AC) ძაბვა: ეს სიმბოლო მიუთითებს ნომინალურ ძაბვას, მონიშნულს სიმბოლოთი (AC) ცვლადი ძაბვა.	

	მუდმივი (DC) ძაბვა: ეს სიმბოლო მიუთითებს, რომ ნომინალური ძაბვა, მონიშნული ამ სიმბოლოთი, (DC) მუდმივი ძაბვაა.
	გაფრთხილება, იხილეთ გამოყენების ინსტრუქციები: ეს სიმბოლო ავალებს მომხმარებელს გაეცნოს მომხმარებლის სახელმძღვანელოში დამატებით ინფორმაციას უსაფრთხოების შესახებ.

ფრთხილად

- ხანძრის ან დენით დარტყმის რისკის შესამცირებლად ხელსაწყო არ უნდა მოხვდეს წვიმაში ან ნესტის ზემოქმედების ქვეშ.

გაფრთხილება

- დენით დარტყმის თავიდან აცილებისთვის ჩადეთ ჩანგლის ფართე კონტაქტი ფართე ჭრილში ბოლომდე.
- ეს ხელსაწყო ყოველთვის უნდა იყოს მიერთებული ცვლადი დენის შტეფსელთან დამცავი დამინებული კონტაქტით.
- ხელსაწყოს ქსელიდან გამოსართავად ჩანგალი უნდა გამოაძროთ ქსელის შტეფსელიდან, ამიტომ ქსელის შტეფსელი ადვილად ფუნქციონირებადია.
- ეს ხელსაწყო არ უნდა იყოს წვეთების ან მხეფების ზემოქმედების ქვეშ. არ დადგათ ხელსაწყოზე სითხით სავსე საგნები, მაგალითად, ვაზები.
- იმისათვის, რომ სრულად გამორთოთ ხელსაწყო, უნდა გამოაძროთ კვების კაბელი კედლის შტეფსელიდან. შესაბამისად, დენის ჩანგალი ყოველთვის ადვილად ხელმისაწვდომი უნდა იყოს.

სიფრთხილის ზომები

1. დარწმუნდით, რომ თქვენს სახლში AC ელექტრომომარაგება შეესაბამება სიმძლავრის მოთხოვნებს, რომლებიც ჩამოთვლილია საიდენტიფიკაციო სტიკერზე, რომელიც მდებარეობს თქვენი ნაწარმის ძირზე. დააყენეთ თქვენი ნაწარმი ჰორიზონტალურად, სათანადო სადგარზე (აკეჯზე), მის ირგვლივ საკმარისი სივრცით (7~10 სმ) ვენტილაციისთვის. დარწმუნდით, რომ სავენტილაციო ჭრილები არ არის დაფარული. არ დადგათ ბლოკი გამაძლიერებლებზე ან სხვა აღჭურვილობაზე, რომელიც შეიძლება გაცხელდეს. ეს ბლოკი განკუთვნილია უწყვეტი გამოყენებისთვის. ბლოკის სრული გამორთვისთვის, გამორთეთ ცვლადი დაბვის ჩანგალი კედლის შტეფსელიდან. გამორთეთ ბლოკი, თუ აპირებთ მის დატოვებას გამოუყენებლად ხანგრძლივი დროით.
2. ჭექა-ქუხილის დროს გამოაძრეთ ცვლადი დაბვის ჩანგალი კედლის შტეფსელიდან. ელვის გამო დაბვის პიკებს შეუძლიათ დააზიანოს ბლოკი.
3. არ დატოვოთ ბლოკი პირდაპირი მზის სინათლის ან სითბოს სხვა წყაროს ქვეშ. ამან შეიძლება გამოიწვიოს გადახურება და გააფუჭოს ბლოკი.

4. დაიცავით ნაწარმი სინესტისგან (მაგ., ვახების) და ჭარბი სითბოსგან (მაგ., ბუხარი) ან აღჭურვილობისაგან, რომელიც ქმნის ძლიერ მაგნიტურ ან ელექტრულ ველს. თუ ბლოკი ცუდად მუშაობს, გამორთეთ ცვლადი დაბვის ჩანგალი კედლის შტეფსელიდან. თქვენი ნაწარმი არ არის განკუთვნილი სამრეწველო გამოყენებისთვის. ის მხოლოდ პირადი გამოყენებისთვისაა. ნაწარმის დაბალ ტემპერატურაზე შენახვისას შეიძლება წარმოიქმნას კონდენსაცია. ნაწარმის ტრანსპორტირებისას ზამთრის პერიოდში გამოყენებამდე დააცადეთ დაახლოებით 2 საათი, სანამ ბლოკი არ მიიღებს ოთახის ტემპერატურას.
5. ნაწარმთან გამოყენებული ელემენტები შეიცავენ ქიმიურ ნივთიერებებს, რომლებიც მავნებელია გარემოსთვის. არ გადააგდოთ ელემენტი საერთო საყოფაცხოვრებო ნაგავში. არ დაუშვათ ბლოკზე პირდაპირი მზის სინათლის, სითბოს სხვა წყაროს ან ცეცხლის ზემოქმედება. არ დაშალოთ, გააცხელოთ ელემენტი ან მოახდინოთ მოკლე ჩართვა.
გაფრთხილება: ელემენტის არასწორ მომსახურებას ახლავს აფეთქების საშიშროება. შეცვალეთ ისეთივე ან ეკვივალენტური ტიპით.

სარჩევი

01	კომპონენტების შემოწმება	6
02	ნაწარმის მიმოხილვა	7
	Soundbar-ის წინა / ზედა პანელი	7
	Soundbar-ის ქვედა პანელი	8
03	დისტანციური მართვის პულტის გამოყენება	9
	ბატარეების ჩასმა დისტანციური მართვის პულტის გამოყენებამდე (AAA ელემენტი X 2)	9
	როგორ გამოვიყენოთ დისტანციური მართვის პულტი	9
	დამალული ღილაკების გამოყენება (ღილაკები ერთზე მეტი ფუნქციით)	13
	გამომავალი ტექნიკური მახასიათებლები სხვადასხვა ხმის ეფექტის რეჟიმებისთვის	13
	Soundbar-ის ჟღერადობის რეგულირება ტელევიზორის დისტანციური მართვის პულტით	14
04	Soundbar-ის დაკავშირება	15
	ელკვების მიერთება	15
	Soundbar-ის საბზუფერთან დაკავშირება	16
	Samsung უსადენო უკანა დინამიკების ნაკრების დაკავშირება თქვენს Soundbar-თან	18
05	ტელევიზორთან სადენიანი შეერთების გამოყენება	19
	მეთოდი 1. ტელევიზორის დაკავშირდება HDMI კაბელით	19
	მეთოდი 2. დაკავშირება ოპტიკური კაბელის გამოყენებით	21
06	ტელევიზორთან უსადენო შეერთების გამოყენება	22
	ტელევიზორის დაკავშირება Bluetooth-ით	22

07	გარე მონყობილობის დაკავშირება	24
	მეთოდი 1. დაკავშირება HDMI კაბელის მეშვეობით	24
	მეთოდი 2. დაკავშირება ოპტიკური კაბელის გამოყენებით	25
08	USB შემნახველი მონყობილობის შეერთება	26
09	მობილური მონყობილობის დაკავშირება	27
	Bluetooth-ით დაკავშირება	27
10	კედლის სამაგრის მონტაჟი	31
	უსაფრთხოების ზომები მონტაჟის დროს	31
	კედლის დამჭერის კომპონენტები	31
11	Soundbar-ის მოთავსება ტელევიზორის სადგამზე	33
12	პროგრამული უზრუნველყოფის განახლება	34
	როგორ შევამოწმოთ პროგრამული უზრუნველყოფის ვერსია	34
	განახლების პროცედურა	34
	თუ UPDATE არ არის ნაჩვენები	35
13	პრობლემების მოგვარება	36
14	ლიცენზია	38
15	შეტყობინება ღია წყაროს ლიცენზიის შესახებ	39
16	მნიშვნელოვანი შენიშვნები სერვისის შესახებ	39
17	მახასიათებლები და ინსტრუქცია	40
	მახასიათებლები	40

01 კომპონენტების შემოწმება

			
Soundbar-ის მთავარი ბლოკი	საბუფერი	დისტანციური მართვის პულტი / ბატარეები	
			
კვების კაბელი (საბუფერი, Soundbar)	ცვლადი დენის/მუდმივი დენის ადაპტერი (Soundbar)	HDMI კაბელი	
			
კედლის სამონტაჟო სახელმძღვანელო	დამჭერი ხრახნი	ხრახნი (M4 x L10)	კედლის სამაგრი კრონშტიინი

- დამატებითი ინფორმაციისთვის კვების წყაროს და ელექტროენერგიის მოხმარების შესახებ იხილეთ პროდუქტზე მიმაგრებული ეტიკეტი. (ეტიკეტი: Soundbar-ის მთავარი ბლოკის ძირზე)
- დამატებითი კომპონენტების ან ოპტიკური სადენების შესაძენად დაუკავშირდით Samsung-ის სერვისცენტრს ან Samsung-ის კლიენტთა მომსახურების ცენტრს.
- რეგიონიდან გამომდინარე, ცვლადი დენის ელკვების ჩანგლის ვიზუალი შეიძლება განსხვავდებოდეს ზემოთ მოცემული ილუსტრაციისგან ან ის შეიძლება მოწოდებული იყოს ცვლადი დენის/მუდმივი დენის ადაპტერთან ინტეგრირებული სახით.
- აქსესუარების ვიზუალი შეიძლება მცირედით განსხვავდებოდეს ზემოთ მოცემული ილუსტრაციებისაგან.
- დიზაინი და ტექნიკური მახასიათებლები ექვემდებარება ცვლილებას წინასწარი შეტყობინების გარეშე.

02 ნაწარმის მიმოხილვა

Soundbar-ის წინა / ზედა პანელი

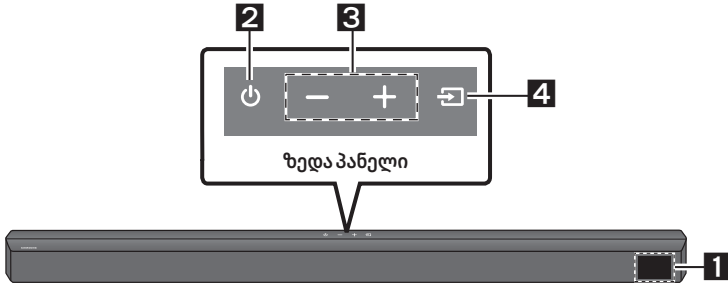

1	<p>ეკრანი გიჩვენებთ პროდუქტის სტატუსს და მიმდინარე რეჟიმს.</p>												
2	<p>⏻ (ელკვების) ღილაკი ჩართვა და გამორთვა.</p> <ul style="list-style-type: none"> • Auto Power Down ფუნქცია ბლოკი ავტომატურად გამოირთვება მომდევნო სიტუაციებში: <ul style="list-style-type: none"> - TV ARC / HDMI / BT / USB / D.IN რეჟიმში: თუ აუდიო სიგნალი 18 წუთის განმავლობაში არ მიეწოდება. 												
3	<p>- + (ხმის სიძლიერე) ღილაკი არეგულირებს ხმის სიძლიერეს.</p> <ul style="list-style-type: none"> • დარეგულირების შემდეგ, ხმის სიძლიერის დონე გამოჩნდება Soundbar-ის წინა ეკრანზე. 												
4	<p>📶 (წყარო) ღილაკი შემომავალი წყაროს რეჟიმის არჩევა.</p> <table border="1" style="width: 100%; text-align: center;"> <thead> <tr> <th>შემოსვლის რეჟიმი</th> <th>ეკრანი</th> </tr> </thead> <tbody> <tr> <td>ARC (HDMI OUT) შემავალი სიგნალი</td> <td>TV ARC</td> </tr> <tr> <td>HDMI შემავალი სიგნალი</td> <td>HDMI</td> </tr> <tr> <td>BLUETOOTH რეჟიმი</td> <td>BT</td> </tr> <tr> <td>USB რეჟიმი</td> <td>USB</td> </tr> <tr> <td>ოპტიკური ციფრული შემავალი სიგნალი</td> <td>D.IN</td> </tr> </tbody> </table> <ul style="list-style-type: none"> • „BT PAIRING“ რეჟიმის ჩასართავად გადართეთ წყარო „BT“ რეჟიმზე „BT READY“ მდგომარეობაში და შემდეგ დააჭირეთ და არ აუშვათ ღილაკს 📶 (წყარო), სულ მცირე, 5 წამის განმავლობაში. 	შემოსვლის რეჟიმი	ეკრანი	ARC (HDMI OUT) შემავალი სიგნალი	TV ARC	HDMI შემავალი სიგნალი	HDMI	BLUETOOTH რეჟიმი	BT	USB რეჟიმი	USB	ოპტიკური ციფრული შემავალი სიგნალი	D.IN
შემოსვლის რეჟიმი	ეკრანი												
ARC (HDMI OUT) შემავალი სიგნალი	TV ARC												
HDMI შემავალი სიგნალი	HDMI												
BLUETOOTH რეჟიმი	BT												
USB რეჟიმი	USB												
ოპტიკური ციფრული შემავალი სიგნალი	D.IN												

- ცვლადი დენის კაბელის შეერთებისას, კვების ღილაკი დაიწყებს მუშაობას 4–6 წამში.
- როდესაც ჩართავთ ამ მოწყობილობას, ის ხმას გამოსცემს 4–5 წამის შემდეგ.
- თუ გსურთ მოისმინოთ მხოლოდ Soundbar-ის ხმა, უნდა გამორთოთ ტელევიზორის დინამიკები თქვენი ტელევიზორის Audio Setup-ის მენიუში. იხილეთ მფლობელის სახელმძღვანელო, რომელიც მოყვება თქვენს ტელევიზორს.

Soundbar-ის ქვედა პანელი

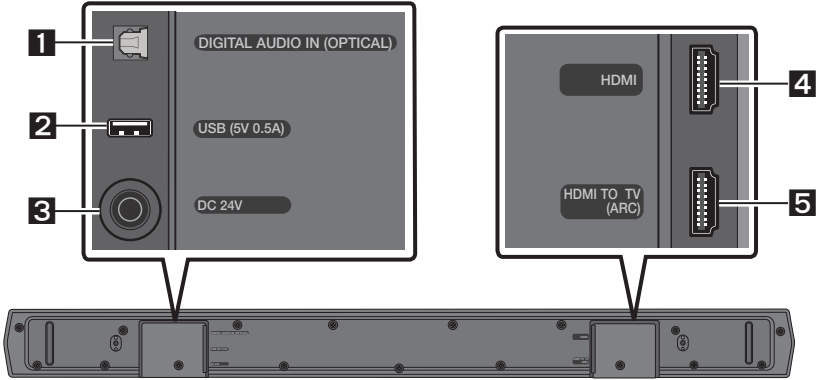

1	DIGITAL AUDIO IN (OPTICAL) შეუერთეთ გარე მოწყობილობის ციფრულ (ოპტიკურ) გამოსასვლელს.
2	USB (5V 0.5A) მიერთეთ USB მოწყობილობა აქ, რათა დაუკრათ USB მოწყობილობაზე შენახული მუსიკალური ფაილები Soundbar-ის მეშვეობით.
3	DC 24V (ელკვება ჩართულია) შეერთეთ ცვლადი დენის/მუდმივი დენის ელკვების ადაპტერი.
4	HDMI ციფრული ვიდეო და აუდიო სიგნალების ერთდროული შეყვანა HDMI კაბელის გამოყენებით. მიერთეთ გარე მოწყობილობის HDMI გამოსასვლელს.
5	HDMI TO TV (ARC) შეუერთეთ HDMI (ARC) პორტს ტელევიზორზე.

- მუდმივი/ცვლადი დენის ადაპტერის ელკვების კაბელის გამორთვისას კედლის შტეფსელიდან, გამოაერთეთ ჩანგალი. არ გამოაძროთ კაბელი.
- არ შეუერთოთ ეს მოწყობილობა ან სხვა კომპონენტები ცვლადი დენის გამოსასვლელს, სანამ არ დასრულდება შეწყდება კავშირი კომპონენტებს შორის.

03 დისტანციური მართვის პულტის გამოყენება



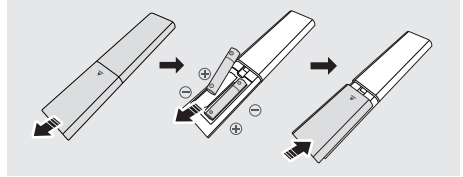

ბატარების ჩასმა დისტანციური მართვის პულტის გამოყენებამდე (AAA ელემენტი X 2)



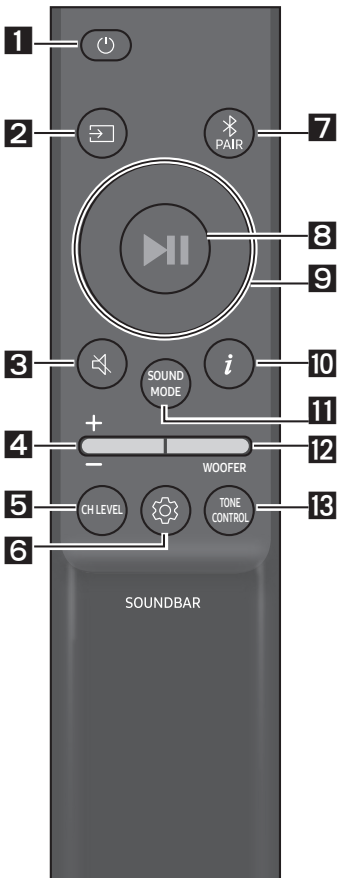

გააცურეთ უკანა ხუფი ისრის მიმართულებით, სანამ ბოლომდე არ მოიხსნება. ჩასვით 2 AAA ელემენტი (1,5ვ) ისე, რომ მათი მიმართულება სწორი იყოს. დააბრუნეთ ხუფი საწყისი პოზიციაზე.





როგორ გამოვიყენოთ დისტანციური მართვის პულტი



1  ელკვება	რთავს და გამორთავს Soundbar-ის ელკვებას.
2  წყარო	დააჭირეთ Soundbar-თან დაკავშირებული წყაროს ასარჩევად.
3  დადუმება	ხმის დასადუმებლად დააჭირეთ ლილავს  (დადუმება). ხმის კვლავ ჩასართავად ხელახლა დააჭირეთ მას.
4  ხმის სიძლიერე	დააჭირეთ ლილავს ზევით ან ქვევით ხმის სიძლიერის დასარეგულირებლად. <div data-bbox="744 989 912 1125" data-label="Image"> </div> <ul style="list-style-type: none"> დადუმება ჟღერადობის გამოსართავად, დააჭირეთ ხმის სიძლიერის ლილავს. ხმის კვლავ ჩასართავად ხელახლა დააჭირეთ მას. <div data-bbox="744 1268 912 1412" data-label="Image"> </div>

<p>5</p>	 <p>CH LEVEL</p>	<p>ამ ღილაკზე დაჭერით შეძლებთ, დაარეგულიროთ თითოეული დინამიკის ხმის სიძლიერე.</p> <ul style="list-style-type: none"> დააჭირეთ ღილაკს, რათა აირჩიოთ CENTER LEVEL და დაარეგულირეთ ხმის სიძლიერე –6-სა და +6-ს შორის, ზემოთ/ქვემოთ ღილაკებით. თუ უკანა დინამიკები (იყიდება ცალკე) მიერთებულია, პარამეტრი REAR LEVEL მხარდაჭერილია. ხმის სიძლიერის დასარეგულირებლად REAR LEVEL –6-სა და +6-ს შორის, გამოიყენეთ ზემოთ/ქვემოთ ღილაკები.
<p>9</p>	 <p>ზემოთ/ ქვემოთ/ მარცხნივ/ მარჯვნივ</p>	 <p>დააჭირეთ მითითებულ ადგილებს, რათა აირჩიოთ ზევით/ქვევით/მარცხნივ/მარჯვნივ.</p> <p>დააჭირეთ ზევით/ქვევით/მარცხნივ/მარჯვნივ ღილაკს ფუნქციების ასარჩევად ან დასაყენებლად.</p> <ul style="list-style-type: none"> გამეორება ფუნქციის „გამეორება“ გამოსაყენებლად „USB“ რეჟიმში, დააჭირეთ ზევით ღილაკს. მუსიკის გამოტოვება დააჭირეთ მარჯვენა ღილაკს შემდეგი მუსიკალური ფაილის ასარჩევად. დააჭირეთ მარცხენა ღილაკს წინა მუსიკალური ფაილის ასარჩევად. ID SET დიდხანს დააჭირეთ ზევით ღილაკს 5 წამის განმავლობაში ID SET-ის დასასრულებლად (უსადენო საბჭუფერზე ან უსადენო უკანა დინამიკებზე დაკავშირებისას).
<p>6</p>	 <p>ხმის კონტროლი</p>	<p>ამ ღილაკზე დაჭერით შეგიძლიათ დააყენოთ სასურველი აუდიო ფუნქცია. სასურველი პარამეტრები შეიძლება დაარეგულირდეს ზემოთ/ქვემოთ ღილაკების გამოყენებით.</p> <p>AUDIO SYNC → NIGHT MODE ON/OFF → VOICE ENHANCE ON/OFF</p> <ul style="list-style-type: none"> AUDIO SYNC თუ ვიდეო ტელევიზორიდან და აუდიო Soundbar-იდან არ არის სინქრონიზებული, დააჭირეთ ღილაკს ⏮ (ხმის მართვა), რათა აირჩიოთ AUDIO SYNC და დააყენოთ აუდიოს შეყვანება 0–300 მილიწამს შორის, ზემოთ/ქვემოთ ღილაკების გამოყენებით. (არ არის ხელმისაწვდომი „USB“ ან „BT“ რეჟიმში.) NIGHT MODE ON/OFF ეს რეჟიმი ოპტიმიზებულია ღამით ყურებისთვის, სპეციალურად დაარეგულირებული პარამეტრებით, რა დროსაც უღერადობა დაწეულია, მაგრამ დიალოგი მკაფიოდ ისმის. VOICE ENHANCE ON/OFF ეს რეჟიმი ამარტივებს ფილმებსა და სერიალებში დიალოგების მოსმენას. NIGHT MODE და VOICE ENHANCE აუდიო ფუნქციები შეიძლება ON/OFF ზემოთ/ქვემოთ ღილაკების გამოყენებით. ხანგრძლივად დააჭირეთ ⏮ (ხმის მართვის) ღილაკს დაახლოებით 5 წამის განმავლობაში ყოველი სიხშირის დიაპაზონზე ხმის დასარეგულირებლად. 150 ჰც, 300 ჰც, 600 ჰც, 1,2 კჰც, 2,5 კჰც, 5 კჰც, და 10 კჰც შეიძლება შეირჩეს მარცხნივ/მარჯვნივ ღილაკების გამოყენებით და თითოეული შეიძლება დაარეგულირდეს –6-სა და +6-ს შორის ზემოთ/ქვემოთ ღილაკების გამოყენებით. (დარწმუნდით, რომ ხმის რეჟიმი გადართულია „STANDARD“-ზე.)

<p>7</p>  <p>Bluetooth PAIR</p>	<p>გადართეთ Soundbar Bluetooth-ით დაკავშირების რეჟიმზე. დააჭირეთ ლილაკს  PAIR და დაელოდეთ „BT PAIRING“ ეკრანს, რათა დაუკავშირდეთ ახალ Bluetooth მონწყობილობას.</p>
<p>8</p>  <p>დაკვრა / დაპაუზება</p>	<p>დააჭირეთ  ლილაკს, რათა დროებით დააპაუზოთ მუსიკალური ფაილის დაკვრა. მუსიკის დაკვრა გაგრძელდება, თუ ლილაკს ხელახლა დააჭერთ.</p>
<p>10</p>  <p>ინფორმაცია</p>	<p>დააჭირეთ ამ ლილაკს მიმდინარე ფუნქციაზე ინფორმაციის სანახავად. (იხილეთ გვერდი 7.)</p>
<p>11</p>  <p>SOUND MODE</p>	<p>ამ ლილაკზე დაჭერით შეგიძლიათ შეარჩიოთ სასურველი ხმის რეჟიმი.</p> <p>SURROUND SOUND → GAME → ADAPTIVE → DTS VIRTUAL:X → BASS BOOST → STANDARD</p> <ul style="list-style-type: none"> - SURROUND SOUND უზრუნველყოფს სტანდარტულზე უფრო ვრცელ ხმოვან ველს. - GAME უზრუნველყოფს სტერეოსკოპულ ჟღერადობას, რაც დაგეხმარებათ, ჩაერთოთ თამაში. - ADAPTIVE აანალიზებს კონტენტს რეალურ დროში და ავტომატურად უზრუნველყოფს ოპტიმალურ ხმოვან ველს კონტენტის ხასიათიდან გამომდინარე. - DTS VIRTUAL:X იმერსიული 3D ხმა ნებისმიერი ტიპის კონტენტისთვის. - BASS BOOST ხმის ველის რეჟიმი, რომელიც აძლიერებს ბანის ხმას. - STANDARD გამოსცემს პირვანდელ, უცვლელ ხმას. <ul style="list-style-type: none"> • DRC (დინამიკური დიაპაზონის კონტროლი) სამუშალებას გაძღვევთ, გამოიყენოთ დინამიკური დიაპაზონის კონტროლი Dolby Digital ტრეკებზე. დააჭირეთ და არ აუშვავთ SOUND MODE ლილაკს, სულ მცირე, 5 წამით, როცა Soundbar გამორთულია, რათა ჩართოთ ან გამორთოთ დინამიკური დიაპაზონის კონტროლი. როცა დინამიკური დიაპაზონის კონტროლი ჩართულია, ხმამაღალი ხმები დახშული იქნება. (ხმის ტალღები შეიძლება დამახინჯდეს.) • Bluetooth Power ეს ფუნქცია ავტომატურად ჩართავს Soundbar-ს, როცა იგი მიიღებს დაკავშირების მოთხოვნას მანამდე დაკავშირებული ტელევიზორისგან ან Bluetooth მონწყობილობისგან. სტანდარტულად, ეს პარამეტრი ჩართულია. <ul style="list-style-type: none"> - დააჭირეთ და არ აუშვავთ SOUND MODE ლილაკს, სულ მცირე, 5 წამით, როცა Soundbar ჩართულია, რათა გამორთოთ Bluetooth Power ფუნქცია.

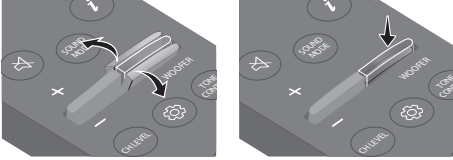
<p>12</p>	 <p>WOOFER WOOFER (BASS) დონე</p>	 <p>ვუფერის (ბანის) დონის -12 ან -6 – +6-მდე დასარეგულირებლად დააჭირეთ ამ ლილაკს ზემოთ ან ქვემოთ. ვუფერის (ბანის) ჟღერადობის დონის 0-ზე (ნაგულისხმევი) დასაყენებლად, დააჭირეთ ამ ლილაკს.</p>
<p>13</p>	 <p>TONE CONTROL</p>	<p>ამ ლილაკზე დაჭერით, თქვენ შეგიძლიათ მაღალი სიხშირეების ან ბანის ჟღერადობის რეგულირება.</p> <ul style="list-style-type: none"> დააჭირეთ ლილაკს TREBLE ან BASS ასარჩევად და შემდეგ, დაარეგულირეთ ჟღერადობა -6--სა და +6-ს შორის ზემოთ/ქვემოთ ლილაკების გამოყენებით.

დამალული ღილაკების გამოყენება (ღილაკები ერთზე მეტი ფუნქციით)

დამალული ღილაკები		საცნობარო გვერდი
დისტანციური მართვის პულტის ღილაკი	ფუნქცია	
WOOFER (ზემოთ)	ტელევიზორის დისტანციური მართვის პულტი ჩართვა/გამორთვა (ლოდინის რეჟიმი)	გვერდი 14
მარცხნივ	ტელევიზორის ავტომატური დაკავშირების ჩართვა/გამორთვა (BT მზადაა)	გვერდი 23
ზევით	ID SET	გვერდი 10
☞ (ხმის კონტროლი)	7 დიაპაზონის EQ	გვერდი 10
SOUND MODE	DRC ON/OFF (ლოდინის რეჟიმი)	გვერდი 11
	Bluetooth Power ჩართვა/გამორთვა	გვერდი 11
✱ PAIR	Bluetooth მულტი-კავშირის ჩართვა/გამორთვა (ლოდინის რეჟიმი)	გვერდი 30

გამომავალი ტექნიკური მახასიათებლები სხვადასხვა ხმის ეფექტის რეჟიმებისთვის

ეფექტი		შემავალი	გამოსვლა	
			უსადენო უკანა დინამიკების ნაკრების გარეშე	უსადენო უკანა დინამიკების ნაკრებთან ერთად
 SOUND MODE	SURROUND SOUND	2.0 ch	3.1 ch	5.1 ch
		5.1 ch	3.1 ch	5.1 ch
	GAME	2.0 ch	3.1 ch	5.1 ch
		5.1 ch	3.1 ch	5.1 ch
	ADAPTIVE	2.0 ch	3.1 ch	5.1 ch
		5.1 ch	3.1 ch	5.1 ch
	DTS VIRTUAL:X	2.0 ch	3.1 ch	5.1 ch
		5.1 ch	3.1 ch	5.1 ch
	BASS BOOST	2.0 ch	3.1 ch	5.1 ch
		5.1 ch	3.1 ch	5.1 ch
	STANDARD	2.0 ch	2.1 ch	2.1 ch
		5.1 ch	3.1 ch	5.1 ch

- Samsung უსადენო უკანა დინამიკების ნაკრების ყიდვა შესაძლებელია ცალკე. ნაკრების შესაძენად დაუკავშირდით გამყიდველს, ვისგანაც შეიძინეთ Soundbar.

Soundbar-ის ჟღერადობის რეგულირება ტელევიზორის დისტანციური მართვის პულტით







დაარეგულირეთ Soundbar-ის ჟღერადობა ტელევიზორის დისტანციური პულტის გამოყენებით.

- ეს ფუნქცია შეიძლება გამოიყენოთ მხოლოდ IR დისტანციურ პულტებზე. Bluetooth დისტანციური მართვის პულტები (დისტანციური მართვის პულტები, რომლებიც საჭიროებს დაწყვილებას) მხარდაჭერილი არ არის.
- დააყენეთ ტელევიზორის დინამიკი **გარე დინამიკი**-ზე, რათა ისარგებლოთ ამ ფუნქციით.
- მწარმოებლები, რომლებიც მხარს უჭერენ ამ ფუნქციას: Samsung, VIZIO, LG, Sony, Sharp, PHILIPS, PANASONIC, TOSHIBA, Hisense, RCA

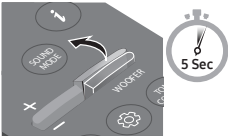
1. გამორთეთ Soundbar.

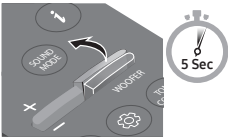
2. დააჭირეთ და არ აუშვათ **WOOFER** ლილაკს 5 წამის განმავლობაში.

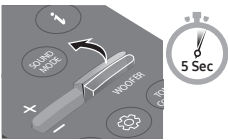
ყოველ ჯერზე, როდესაც დააწვებით **WOOFER** ლილაკს და დააჭერთ 5 წამის განმავლობაში, რეჟიმი აირჩევა შემდეგი თანმიმდევრობით: „OFF-TV REMOTE“ (ნაგულისხმევი რეჟიმი), „SAMSUNG-TV REMOTE“, „ALL-TV REMOTE“.

დისტანციური მართვის პულტის ლილაკი	ეკრანი	სტატუსი
	(ნაგულისხმევი რეჟიმი) 	ტელევიზორის დისტანციური პულტის გათიშვა.
		Samsung ტელევიზორის ინფრარწითელი დისტანციური მართვის პულტის ჩართვა.
		მესამე მხარის ტელევიზორის ინფრარწითელი დისტანციური მართვის პულტის ჩართვა.

04 SOUNDBAR-ის დაკავშირება

ელკვების მიერთება

გამოიყენეთ ელკვების კომპონენტები საბუფერისა და Soundbar-ის ელექტრო შტეფსელთან დასაკავშირებლად, შემდეგი თანმიმდევრობით:

1. დააკავშირეთ კვების კაბელი საბუფერთან.
2. შეაერთეთ გამომავალი დენის კაბელი ჯერ ელკვების ადაპტერში და შემდეგ Soundbar-ზე.
3. შეაერთეთ ელკვების კაბელი კედლის შტეფსელში.

იხილეთ ქვემოთ მოცემული ილუსტრაციები.

- საჭირო ელექტრული სიმძლავრისა და სიმძლავრის მოხმარების შესახებ დამატებითი ინფორმაცია მოცემულია მოწყობილობაზე დატანილ ეტიკეტზე. (ეტიკეტი: Soundbar-ის მთავარი ბლოკის ძირზე)

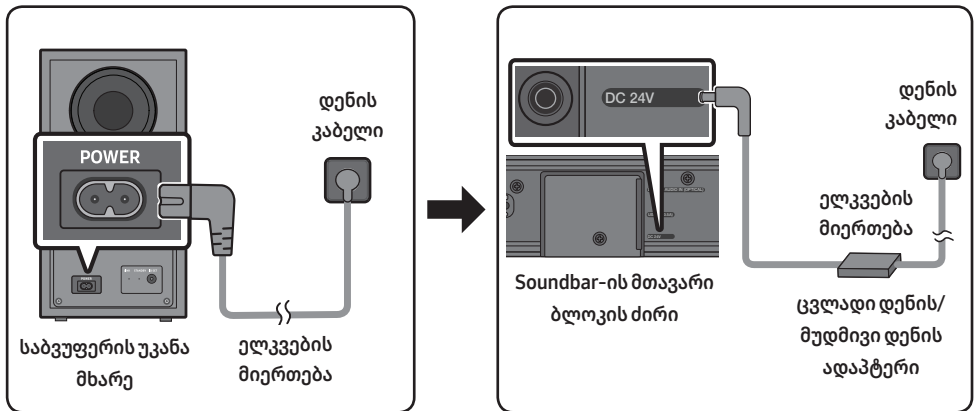

- ცვლადი დენის/მუდმივი დენის ადაპტერი განათავსეთ ბრტყელ მაგიდაზე ან იატაკზე. თუ განათავსებთ ცვლადი დენის/მუდმივი დენის ადაპტერს ისე, რომ ის დაკიდებული იქნება ცვლადი დენის სადენის შემოსასვლელით ზევით, წყალმა ან სხვა უცხო ნივთიერებებმა შეიძლება შეაღწიოს ადაპტერში და გამოიწვიოს მისი გაუმართაობა.

Soundbar-ის საბზუფერთან დაკავშირება







შეძლებთ, ისიამოვნოთ სასიამოვნო ბანით, როცა საბზუფერს დაუკავშირებთ.

ავტომატური კავშირი საბზუფერსა და Soundbar-ს შორის

როცა Soundbar-სა და საბზუფერზე კვების კაბელების შეერთების შემდეგ ჩართავთ ელკვებას, საბზუფერი ავტომატურად დაუკავშირდება Soundbar-ს.

- ავტომატური დანყვილების დასრულების შემდეგ, ლურჯი ინდიკატორები საბზუფერის უკანა მხარეს ჩაირთვება.

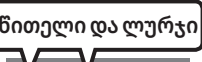
შუქდიოდური ინდიკატორი ინთება საბზუფერის უკან

შუქდიოდი	სტატუსი	აღწერა	გარჩევადობა
 	ჩართვა	წარმატებით დაკავშირდა (ნორმალური მუშაობა)	-
	ციმციმი	კავშირის აღდგენა	შეამონმეთ არის თუ არა Soundbar-თან დაკავშირებული დენის კაბელი სათანადოდ შეერთებული ან დაიცადეთ დაახლოებით 5 წუთით. თუ ციმციმი გაგრძელდება, სცადეთ მექანიკური დაკავშირება საბზუფერთან. იხილეთ გვერდი 17.
 	ჩართვა	ლოდინის რეჟიმი (როცა Soundbar-ის მთავარი ბლოკი გამორთულია)	შეამონმეთ სათანადოდ თუ არის შეერთებული ელკვების კაბელი Soundbar-ის მთავარ ბლოკზე.
		დაკავშირება ვერ მოხერხდა	კიდევ დააკავშირეთ. მექანიკური დაკავშირების შესახებ ინსტრუქციები იხილეთ გვერდზე 17.
 	ციმციმი	გაუმართაობა	იხილეთ ამ სახელმძღვანელოში მოცემული Samsung-ის სერვის ცენტრის საკონტაქტო ინფორმაცია.

მექანიკური დაკავშირება საბუფერთან, თუ ავტომატური დაკავშირება ვერ ხერხდება

ქვემოთ მოცემული მექანიკური დაკავშირების პროცედურის დაწყებამდე:

- შეამოწმეთ, რომ Soundbar-ისა და საბუფერის ელკვების კაბელები სათანადოდ არის შეერთებული.
- დარწმუნდით, რომ Soundbar ჩართულია.

1. დააჭირეთ და არ აუშვით ღილაკს **ID SET** საბუფერის უკანა მხარეს, სულ მცირე, 5 წამით.
 - წითელი ინდიკატორი საბუფერის უკანა მხარეს გამოირთვება და აციმციმდება ლურჯი ინდიკატორი.

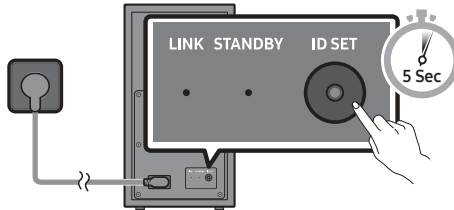

საბუფერის უკანა მხარე

2. პირველ რიგში, დააჭირეთ ღილაკს დისტანციური მართვის პულტზე, რათა ჩართოთ ეკრანი. დააჭირეთ და არ აუშვით **ზევით** ღილაკს დისტანციური მართვის პულტზე, სულ ცოტა 5 წამის განმავლობაში.
 - **ID SET** შეტყობინება გამოჩნდება Soundbar-ის ეკრანზე შემდეგ გაქრება.
 - Soundbar-ი ავტომატურად ჩაირთვება, **ID SET**-ის დასრულებისთანავე.



3. დარწმუნდით, რომ **LINK** შუქდიოდური ინდიკატორი მუდმივად ანათებს ლურჯად (კავშირი დამყარებულია).

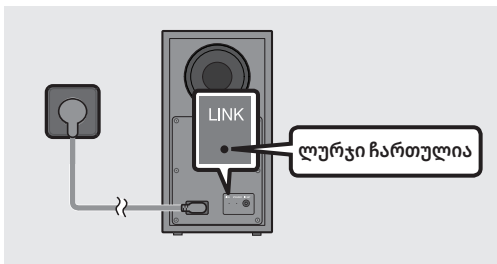

LINK შუქდიოდური ინდიკატორი შეწყვეტს ციმციმს და გაანათებს მუდმივი ლურჯი სინათლით, როდესაც კავშირი დამყარებულია Soundbar-სა და უსადენო საბუფერს შორის.

შენიშვნები

- არ შეუერთოთ ამ პროდუქტის ან თქვენი ტელევიზორის კვების კაბელი ქსელის როზეტს, სანამ არ დააკავშირებთ ყველა კომპონენტებს.
- ამ პროდუქტის გადაადგილებამდე ან დამონტაჟებამდე დარწმუნდით, რომ დენი გამორთულია და გამოაერთეთ კვების კაბელი.
- თუ მთავარი ბლოკი გამორთულია, უსადენო საბჭუფერი გადავა ლოდინის რეჟიმში და STANDBY შუქდიოდი საბჭუფერის უკანა მხარეს აინთება წითლად, რამდენჯერმე ლურჯად ციმციმის შემდეგ.
- თუ Soundbar-ის სიახლოვეს სარგებლობით მოწყობილობით, რომელიც იყენებს იმავე სიხშირეს (5,8 გჰც), რასაც Soundbar-ი, წარმოქმნილმა შეფერხებამ შეიძლება გამოიწვიოს ხმის შეწყვეტა.
- მთავარი ბლოკის უსადენო სიგნალის მაქსიმალური გადაცემის მანძილი დაახლოებით 10 მეტრია, მაგრამ შეიძლება განსხვავდებოდეს, თქვენი სამუშაო გარემოდან გამომდინარე. თუ მთავარ ბლოკსა და უსადენო საბჭუფერს შორის რკინა-ბეტონის ან ლითონის კედელია, სისტემამ შეიძლება საერთოდ ვერ იმუშაოს, რადგან უსადენო სიგნალი ვერ აღწევს ლითონში.

სიფრთხილის ზომები

- უსადენო მიმღები ანტენები ჩაშენებულია უსადენო საბჭუფერში. მოარიდეთ ბლოკი წყალსა და ნესტს.
- ოპტიმალური მოსმენისთვის, დარწმუნდით, რომ უსადენო საბჭუფერისა და უსადენო მიმღების მოდულის (იყიდება ცალკე) გარშემო სივრცე თავისუფალია ყოველგვარი დაბრკოლებებისგან.

Samsung უსადენო უკანა დინამიკების ნაკრების დაკავშირება თქვენს Soundbar-თან

დაუკავშირეთ Samsung-ის უსადენო უკანა დინამიკების ნაკრები (SWA-9200S იყიდება ცალკე) თქვენს Soundbar-ს და ისიამოვნეთ ნამდვილად უსადენო მოცულობითი ხმით.

კავშირების შესახებ დეტალური ინფორმაციისთვის იხილეთ Samsung-ის უსადენო უკანა დინამიკების ნაკრების სახელმძღვანელო.

05 ტელევიზორთან სადენიანი შეერთების გამოყენება

მოსმინეთ ტელევიზორის ხმას თქვენი Soundbar-იდან, სადენიანი ან უსადენო კავშირის საშუალებით.

- როდესაც Soundbar დაკავშირებულია Samsung-ის ტელევიზორებთან, შესაძლებელი ხდება Soundbar-ის მართვა ტელევიზორის დისტანციური მართვის პულტის მეშვეობით.
 - ეს ფუნქცია მხარდაჭერილია 2017 წელს და მოგვიანებით გამოშვებულ Samsung-ის სმარტ ტელევიზორებში, რომლებშიც მხარდაჭერილია Bluetooth კავშირი, როდესაც Soundbar-ს ტელევიზორთან ოპტიკური სადენით აკავშირებთ.
 - გარდა ამისა, ეს ფუნქცია საშუალებას გაძლევთ, გამოიყენოთ ტელევიზორის მენიუ ხმის ველისა და სხვადასხვა პარამეტრების დასარეგულირებლად, ხმის სიმძლავრისა და დადუმების ფუნქციების ჩათვლით.

მეთოდი 1. ტელევიზორის დაკავშირდება HDMI კაბელით

⚠ გაფრთხილება

- როდესაც ერთდროულად დაკავშირებულია HDMI კაბელი და ოპტიკური კაბელი, უპირატესობა ენიჭება HDMI სიგნალს.
- ტელევიზორსა და Soundbar-ს შორის HDMI კაბელის დასაკავშირებლად, დარწმუნდით, რომ აერთებთ ტერმინალებს, რომლებიც მონიშნულია ARC-ით. წინააღმდეგ შემთხვევაში, ტელევიზორის ხმა შეიძლება არ ისმოდეს.
- რეკომენდებულია, გამოიყენოთ კაბელი **High Speed HDMI Cable with Ethernet**.

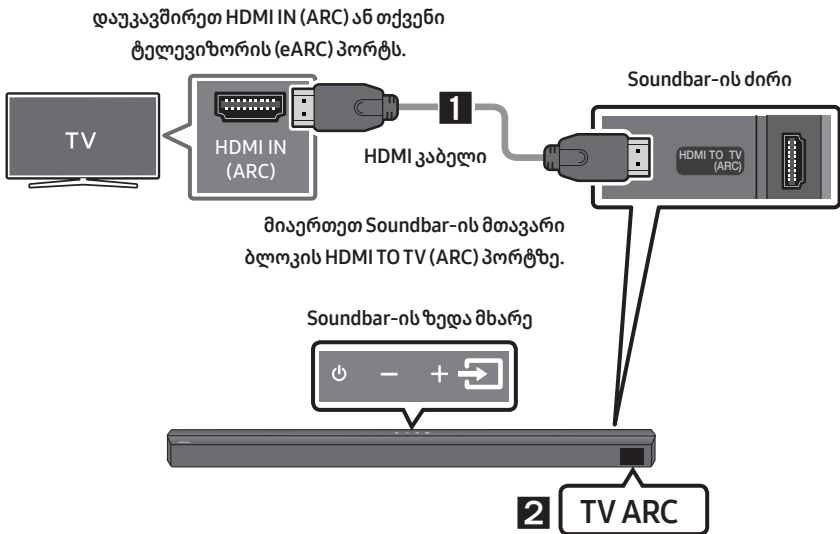

1. როდესაც Soundbar-ი და ტელევიზორი ჩართულია, შეაერთეთ HDMI კაბელი ისე, როგორც ეს სურათზეა ნაჩვენები.
2. „TV ARC“ გამოჩნდება Soundbar-ის მთავარი ბლოკის ეკრანის ფანჯარაში და Soundbar-ი დაუკრავს ტელევიზორის ხმას.
 - თუ ტელევიზორის ხმა არ ისმის, დააჭირეთ ღილაკს  (წყარო) დისტანციური მართვის პულტზე ან Soundbar-ის ზედა მხარეზე, რათა გადართოთ „TV ARC“ რეჟიმზე. ეკრანზე გამოჩნდება შეტყობინება „TV ARC“ და დაიკვრება ტელევიზორის ხმა.
 - თუ „TV ARC“ არ გამოჩნდა Soundbar-ის მთავარი ბლოკის ეკრანის ფანჯარაში, შეამოწმეთ, შეერთებულია თუ არა HDMI კაბელი სწორ პორტში.
 - გამოიყენეთ ხმის ღილაკები ტელევიზორის დისტანციური მართვის პულტზე, Soundbar-ის ხმის სიძლიერის დასარეგულირებლად.

შენიშვნები

- HDMI ინტერფეისის შესაძლებელს ხდის ვიდეო და აუდიო მონაცემების ციფრულად გადაცემას მხოლოდ ერთი კონექტორით.
- თუ ტელევიზორზე მოცემულია ARC პორტი, შეაერთეთ HDMI კაბელი HDMI IN (ARC) პორტში.
- ჩვენ გირჩევთ, გამოიყენოთ HDMI კაბელი გულარის გარეშე, თუ შესაძლებელია. თუ იყენებთ გულარიან HDMI კაბელს, გამოიყენეთ მხოლოდ ისეთი კაბელი, რომლის დიამეტრიც 14 მმ-ზე ნაკლებია.
- ეს ფუნქცია არ არის ხელმისაწვდომი, თუ HDMI კაბელი არ უზრუნველყოფს ARC-ის მხარდაჭერას.
- როდესაც წარმოებული ხმა დამიფრულია Dolby Digital ფორმატში, ხოლო „ციფრული გამომავალი აუდიო ფორმატი“ თქვენს ტელევიზორში დაყენებულია PCM-ზე, რეკომენდებულია, შეცვალოთ ეს პარამეტრი Dolby Digital-ზე. ტელევიზორზე ამ პარამეტრის შეცვლით მიიღებთ ხმის უკეთეს ხარისხს. (Dolby Digital და PCM-ის ნაცვლად, ტელევიზორის მენიუში შეიძლება გამოყენებული იყოს სხვა ტერმინები, გამომდინარე ტელევიზორის მწარმოებელი კომპანიიდან).

მეთოდი 2. დაკავშირება ოპტიკური კაბელის გამოყენებით

დაკავშირებამდე შემოწმება

- როდესაც ერთდროულად დაკავშირებულია HDMI კაბელი და ოპტიკური კაბელი, უპირატესობა ენიჭება HDMI სიგნალს.
- თუ იყენებთ ოპტიკურ კაბელს, რომლის ბოლოები დაფარულია ხუფით, მოხსენით ხუფები.



- ოპტიკური კაბელის გამოყენებისას, ის უნდა იყოს „D.IN“ რეჟიმში.

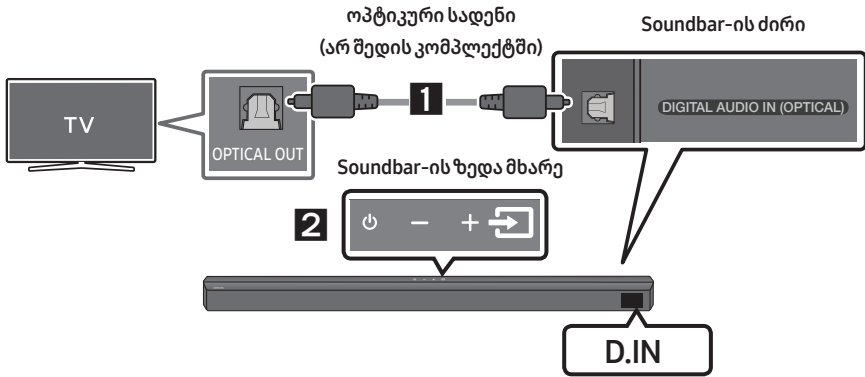

1. დაუკავშირეთ **DIGITAL AUDIO IN (OPTICAL)** პორტი Soundbar-ზე ტელევიზორის **OPTICAL OUT** პორტს ციფრული ოპტიკური კაბელით (არ შედის კომპლექტში).
2. დააჭირეთ  (ნყარო) ლილაკს ზედა პანელზე ან დისტანციური მართვის პულტზე და შემდეგ აირჩიეთ „D.IN“ რეჟიმი.

06 ტელევიზორთან უსადენო შეერთების გამოყენება

ტელევიზორის დაკავშირება Bluetooth-ით

როდესაც ტელევიზორი დაკავშირებულია Bluetooth-ით, სტერეო ხმის მოსმენა ზედმეტი კაბელების გარეშე შეგიძლიათ.

- ერთ ჯერზე შეგიძლიათ მხოლოდ ერთი ტელევიზორის დაკავშირება.

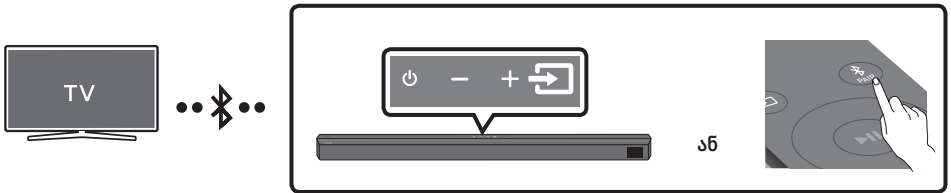

თავდაპირველი დაკავშირება

- დააჭირეთ **PAIR** ღილაკს დისტანციური მართვის პულტზე „BT PAIRING“ რეჟიმში შესასვლელად.

- (ა6) a. დააჭირეთ ღილაკს **⏻** (წყარო) ზედა პანელზე და შემდეგ აირჩიეთ „BT“ რამდენიმე წამში „BT“ ავტომატურად შეიცვლება და გამოჩნდება „BT PAIRING“ ან „BT READY“ — თუ არსებობს ადრინდელი კავშირების ისტორია.
- b. როცა დაინახავთ წარწერას „BT READY“ დააჭირეთ და არ აუშვათ ღილაკს **⏻** (წყარო) Soundbar-ის ზედა პანელზე, სულ მცირე, 5 წამის განმავლობაში, სანამ არ გამოჩნდება „BT PAIRING“.

- აირჩიეთ Bluetooth რეჟიმი ტელევიზორში. (მეტი ინფორმაციისთვის იხილეთ ტელევიზორის სახელმძღვანელო).
- აირჩიეთ „B-Series Soundbar“ ტელევიზორის ეკრანზე გამოტანილი სიიდან. ხელმისაწვდომ Soundbar-თან მითითებული იქნება „Needs Pairing“ ან „Paired“ ტელევიზორში გამოტანილი Bluetooth მოწყობილობების სიაში. ტელევიზორის Soundbar-თან დასაკავშირებლად, აირჩიეთ შეტყობინება და შემდეგ დაამყარეთ კავშირი.
 - როდესაც ტელევიზორი დაკავშირებულია, [ტელევიზორის სახელი] → „BT“ გამოჩნდება Soundbar-ის წინა ეკრანზე.
- უკვე შეგიძლიათ მოისმინოთ ტელევიზორის ხმა Soundbar-იდან.

თუ მოწყობილობის დაკავშირება ვერ ხერხდება

- თუ მანამდე დაკავშირებული Soundbar (მაგ., „B-Series Soundbar“) ჩანს სიაში, წაშალეთ იგი.
- შემდეგ გაიმეორეთ ეტაპები 1–3.

შენიშვნა



- ტელევიზორთან Soundbar-ის პირველად დაკავშირების შემდეგ, ხელახლა დასაკავშირებლად გამოიყენეთ რეჟიმი „BT READY“.

Soundbar-ის ტელევიზორიდან გათიშვა

დააჭირეთ  (წყარო) ღილაკს ზედა პანელზე ან დისტანციური მართვის პულტზე და გადართეთ ნებისმიერ რეჟიმზე, გარდა „BT“.

- გათიშვა გარკვეულ დროს მოითხოვს, ვინაიდან ტელევიზორმა უნდა მიიღოს პასუხი Soundbar-ისგან.
(საჭირო დრო შეიძლება განსხვავდებოდეს ტელევიზორის მოდელიდან გამომდინარე.)
- Soundbar-სა და ტელევიზორს შორის ავტომატური Bluetooth დაკავშირების გამოსართველად დააჭირეთ და 5 წამის განმავლობაში არ აუშვათ **მარცხნივ** ღილაკს დისტანციური მართვის პულტზე, როცა Soundbar „BT READY“ სტატუსშია. (გადართვა ჩართული → გამორთული)

რით განსხვავდება BT READY და BT PAIRING?

- **BT READY:** ამ რეჟიმში, შეგიძლიათ მოძებნოთ მანამდე დაკავშირებული ტელევიზორები ან დააკავშიროთ მანამდე დაკავშირებული მობილური მოწყობილობა Soundbar-თან.
- **BT PAIRING:** ამ რეჟიმში შეგიძლიათ დააკავშიროთ Soundbar-ს ახალი მოწყობილობა. (დააჭირეთ  PAIR ღილაკს დისტანციური მართვის პულტზე ან დააჭირეთ და არ აუშვათ ღილაკს  (წყარო) Soundbar-ის ზედა მხარეს, სულ მცირე, 5 წამის განმავლობაში, როცა Soundbar „BT“ რეჟიმსა და „BT READY“ მდგომარეობაშია.)

შენიშვნები

- თუ Bluetooth მოწყობილობის დაკავშირებისას კოდის შეყვანა დაგჭირდათ, აკრიფეთ <0000>.
- Bluetooth კავშირის რეჟიმში, Bluetooth კავშირი დაიკარგება, თუ მანძილი Soundbar-სა და Bluetooth მოწყობილობას შორის 10 მეტრზე მეტია.
- Soundbar ავტომატურად გამოირთვება მზადყოფნის რეჟიმში 18 წუთის შემდეგ.
- Soundbar-მა შეიძლება არ მოახდინოს Bluetooth ძიება ან დაამყაროს სათანადო კავშირი მომდევნო შემთხვევებში:
 - თუ Soundbar-ის გარშემო ძლიერი ელექტრული ველია.
 - თუ რამდენიმე Bluetooth მოწყობილობა ერთდროულად არის დაკავშირებული Soundbar-თან.
 - თუ Bluetooth მოწყობილობა გამორთულია, არ არის ადგილზე, ან ცუდად მუშაობს.
- ელექტრონულმა მოწყობილობებმა შეიძლება გამოიწვიოს რადიოდაბრკოლებები. მოწყობილობები, რომლებიც წარმოქმნის ელექტრომაგნიტურ ტალღებს, უნდა მოაშორეთ Soundbar-ის მთავარ ბლოკს — მაგ., მიკროტალღური ღუმელები, უსადენო LAN მოწყობილობები, ა.შ.

07 გარე მოწყობილობის დაკავშირება

დაუკავშირდით გარე მოწყობილობას სადენით ან Bluetooth კავშირით, რათა დაუკრათ გარე მოწყობილობების ხმა Soundbar-ზე.

მეთოდი 1. დაკავშირება HDMI კაბელის მეშვეობით

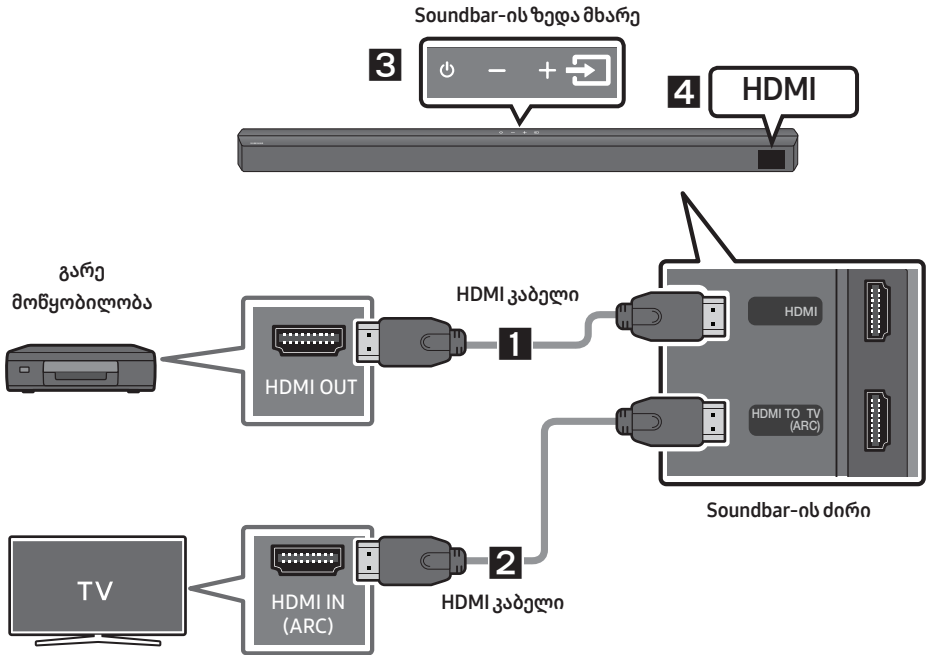

1. დააკავშირეთ HDMI კაბელი **HDMI** პორტიდან, Soundbar-ის ქვედა მხარეს, თქვენი ციფრული მონწყობილობის HDMI OUT პორტამდე.
2. დააკავშირეთ HDMI კაბელი **HDMI TO TV (ARC)** პორტიდან Soundbar-ის ქვედა მხარეს, თქვენი ტელევიზორის HDMI IN პორტამდე.
3. დააჭირეთ  (წყარო) ღილაკს ზედა პანელზე ან დისტანციური მართვის პულტზე და შემდეგ აირჩიეთ „HDMI“.
4. „HDMI“ რეჟიმი გამოჩნდება Soundbar-ის ეკრანის პანელზე და გაისმება ხმა.

მეთოდი 2. დაკავშირება ოპტიკური კაბელის გამოყენებით

BD / DVD პლეიერი /
ციფრული
რეცივერი /
სათამაშო კონსოლი

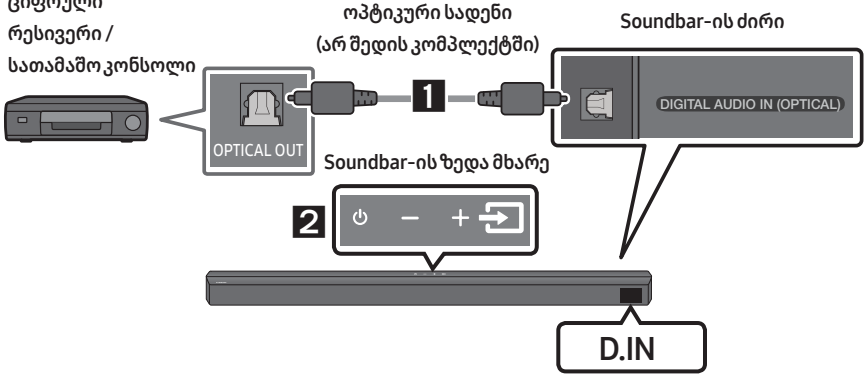

1. დაუკავშირეთ **DIGITAL AUDIO IN (OPTICAL)** მთავარ ბლოკზე **OPTICAL OUT** პორტს წყარო-მონაცემილობაზე, ციფრული ოპტიკური სადენით (არ შედის კომპლექტაციაში).
2. აირჩიეთ „D.IN“ რეჟიმი,  (წყარო) ღილაკზე დაჭერით, ზედა პანელზე ან დისტანციური მართვის პულტზე.

08 USB შემნახველი მოწყობილობის შეერთება

შეგიძლიათ Soundbar-იდან დაუკრათ თქვენს USB შემნახველ მოწყობილობაზე არსებული მუსიკალური ფაილები.

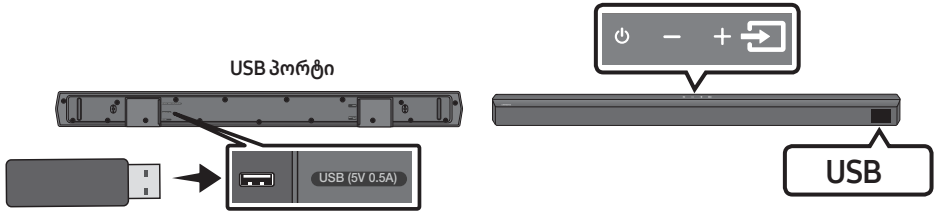

1. მიუერთეთ USB მოწყობილობა USB პორტს პროდუქტის ძირზე.
2. დააჭირეთ ლილავს  (წყარო) ზედა პანელზე ან დისტანციური მართვის პულტზე და შემდეგ აირჩიეთ „USB“.
3. „USB“ გამოჩნდება დისპლეის ეკრანზე.
4. დაუკარით მუსიკალური ფაილები USB შემნახველი მოწყობილობიდან Soundbar-ით.
 - Soundbar ავტომატურად გამოირთვება (Auto Power Down), თუ მასზე 18 წუთზე მეტი დროის განმავლობაში არ მიუერთებთ USB მოწყობილობას.

ფაილის ფორმატის ტიპის თავსებადობის სია

გაფართოება	კოდეკი	შერჩევის სიხშირე	გადაცემის სიხშირე
*.mp3	MPEG1 Layer2	32 კპც ~ 48 კპც	32 კბ/წ ~ 320 კბ/წ
	MPEG1 Layer3	32 კპც ~ 48 კპც	32 კბ/წ ~ 320 კბ/წ
	MPEG2 Layer3	16 კპც ~ 24 კპც	8 კბ/წ ~ 160 კბ/წ
	MPEG2.5 Layer3	8 კპც ~ 12 კპც	8 კბ/წ ~ 160 კბ/წ
*.ogg	Vorbis	32 კპც ~ 48 კპც	45 კბ/წ ~ 500 კბ/წ
*.aac *.m4a *.mp4 (მხოლოდ აუდიო)	AAC-LC (MPEG2,/MPEG4)	32 კპც ~ 48 კპც	32 კბ/წ ~ 320 კბ/წ
*.wav	LPCM	32 კპც ~ 192 კპც	1024 კბ/წ ~ 9216 კბ/წ
*.flac	FLAC	32 კპც ~ 192 კპც	162 კბ/წ ~ 8100 კბ/წ
*.aiff	AIFF	32 კპც ~ 192 კპც	1024 კბ/წ ~ 9216 კბ/წ

- თუ USB მოწყობილობაზე ზედმეტად ბევრი საქალაღდე (დაახლოებით 200) და ფაილია (დაახლოებით 2000) შენახული, Soundbar-ს შეიძლება დასჭირდეს დრო ფაილებთან წვდომისა და დაკვრისთვის.
- მხარდაჭერილი USB ფაილური სისტემები: FAT16, FAT32, NTFS

09 მობილური მოწყობილობის დაკავშირება

Bluetooth-ით დაკავშირება

როდესაც მობილური მოწყობილობა დაკავშირებულია Bluetooth-ით, შეგიძლიათ მოისმინოთ სტერეო ხმა, მომაბეზრებელი სადენების გარეშე.

- ერთდროულად დაკავშირება შესაძლებელია ერთ ტელევიზორთან ან ორ Bluetooth მოწყობილობასთან.

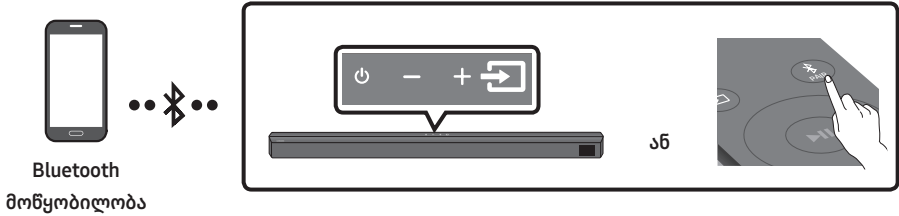

თავდაპირველი დაკავშირება

1. დააჭირეთ **PAIR** ღილაკს დისტანციური მართვის პულტზე „BT PAIRING“ რეჟიმში შესასვლელად.

- (ან) a. დააჭირეთ ღილაკს **(წყარო)** ზედა პანელზე და შემდეგ აირჩიეთ „BT“ რამდენიმე წამში „BT“ ავტომატურად შეიცვლება და გამოჩნდება „BT PAIRING“ ან „BT READY“ — თუ არსებობს ადრინდელი კავშირების ისტორია.
- b. როცა დაინახავთ წარწერას „BT READY“ დააჭირეთ და არ აუშვავთ ღილაკს **(წყარო)** Soundbar-ის ზედა პანელზე, სულ მცირე, 5 წამის განმავლობაში, სანამ არ გამოჩნდება „BT PAIRING“.

2. თქვენს მოწყობილობაზე გამოჩენილი სიიდან აირჩიეთ „[AV] B-Series Soundbar“.

- როცა Soundbar დაკავშირებულია Bluetooth მოწყობილობასთან, [Bluetooth მოწყობილობის სახელი] → „BT“ გამოჩნდება წინა ეკრანზე.

3. დაუკარით მუსიკალური ფაილები Bluetooth-ით დაკავშირებული მოწყობილობიდან Soundbar-ის მეშვეობით.



თუ მოწყობილობის დაკავშირება ვერ ხერხდება

- თუ მანამდე დაკავშირებული Soundbar (მაგ., „[AV] B-Series Soundbar“) ჩანს სიაში, წაშალეთ იგი.
- შემდეგ გაიმეორეთ ეტაპები 1 და 2.

შენიშვნა

- თქვენს მოწყობილობასთან Soundbar-ის პირველად დაკავშირების შემდეგ, ხელახლა დასაკავშირებლად გამოიყენეთ „BT READY“ რეჟიმი.

რით განსხვავდება BT READY და BT PAIRING?

- **BT READY:** ამ რეჟიმში, შეგიძლიათ მოძებნოთ მანამდე დაკავშირებული ტელევიზორები ან დააკავშიროთ მანამდე დაკავშირებული მობილური მოწყობილობა Soundbar-თან.
- **BT PAIRING:** ამ რეჟიმში შეგიძლიათ დააკავშიროთ Soundbar-ს ახალი მოწყობილობა. (დააჭირეთ  PAIR ღილაკს დისტანციური მართვის პულტზე ან დააჭირეთ და არ აუშვათ ღილაკს  (წყარო) Soundbar-ის ზედა მხარეს, სულ მცირე, 5 წამის განმავლობაში, როცა Soundbar „BT“ რეჟიმსა და „BT READY“ მდგომარეობაშია.)

შენიშვნები

- თუ Bluetooth მოწყობილობის დაკავშირებისას კოდის შეყვანა დაგჭირდათ, აკრიფეთ <0000>.
- Bluetooth კავშირის რეჟიმში Bluetooth კავშირი დაიკარგება, თუ მანძილი Soundbar-სა და Bluetooth მოწყობილობას შორის 10 მეტრზე მეტია.
- Soundbar ავტომატურად გამოირთვება მზადყოფნის რეჟიმში 18 წუთის შემდეგ.
- Soundbar-მა შეიძლება არ მოახდინოს Bluetooth ძიება ან დაამყაროს სათანადო კავშირი მომდევნო შემთხვევებში:
 - თუ Soundbar-ის გარშემო ძლიერი ელექტრული ველია.
 - თუ რამდენიმე Bluetooth მოწყობილობა ერთდროულად არის დაკავშირებული Soundbar-თან.
 - თუ Bluetooth მოწყობილობა გამორთულია, არ არის ადგილზე, ან ცუდად მუშაობს.
- ელექტრონულმა მოწყობილობებმა შეიძლება გამოიწვიოს რადიოდაბრკოლებები. მოწყობილობები, რომლებიც წარმოქმნის ელექტრომაგნიტურ ტალღებს, უნდა მოაშორეთ Soundbar-ის მთავარ ბლოკს — მაგ., მიკროტალღური ღუმელები, უსადენო LAN მოწყობილობები, ა.შ.
- Soundbar მხარს უჭერს SBC მონაცემებს (44,1 კჰც, 48 კჰც).
- დაუკავშირეთ მხოლოდ ისეთ Bluetooth მოწყობილობას, რომელიც მხარს უჭერს A2DP (AV) ფუნქციას.
- Soundbar-ის Bluetooth მოწყობილობასთან დაკავშირების შემდეგ, მოწყობილობის მიერ დასკანერებული მოწყობილობების სიაში „[AV] B-Series Soundbar“-ს არჩევა ავტომატურად გადაიყვანს Soundbar-ს „BT“ რეჟიმში.
 - ხელმისაწვდომია მხოლოდ მაშინ, თუ Soundbar-ი მოცემულია Bluetooth მოწყობილობის დაწყვილებული მოწყობილობების სიაში. (Bluetooth მოწყობილობა და Soundbar ერთხელ მაინც უნდა იყოს დაწყვილებული).
- Soundbar გამოჩნდება Bluetooth მოწყობილობის მოძიებული მოწყობილობების სიაში, მხოლოდ მაშინ, თუ Soundbar-ზე გამოტანილია წარწერა „BT PAIRING“.

Bluetooth Power ჩართული (SOUND MODE)

თუ მანამდე დაწყვილებული Bluetooth მოწყობილობა ცდილობს Soundbar-თან დაწყვილებას, როდესაც Bluetooth Power ფუნქცია ჩართულია, ხოლო Soundbar — გამორთული, Soundbar ავტომატურად ჩაირთვება.

1. 5 წამზე მეტ ხანს დააჭირეთ ღილაკს **SOUND MODE** დისტანციური მართვის პულტზე, როდესაც Soundbar-ი ჩართულია.
2. „ON-BLUETOOTH POWER“ გამოჩნდება Soundbar-ის ეკრანზე.

Bluetooth მოწყობილობის Soundbar-იდან გათიშვა

შეგიძლიათ, გამოთიშოთ Bluetooth მოწყობილობა Soundbar-იდან. ინსტრუქციისთვის იხილეთ Bluetooth მოწყობილობის მომხმარებლის სახელმძღვანელო.

- Soundbar გამოითიშება.
- როდესაც Soundbar გათიშულია Bluetooth მოწყობილობიდან, Soundbar-ის წინა ეკრანზე გამოჩნდება „BT DISCONNECTED“.

Soundbar-ის Bluetooth მოწყობილობიდან გათიშვა

დააჭირეთ  (წყარო) ღილაკს ზედა პანელზე ან დისტანციურ პულტზე და შემდეგ შეცვალეთ ნებისმიერ რეჟიმზე „BT“-ის გარდა.

- გათიშვას სჭირდება დრო, ვინაიდან Bluetooth მოწყობილობამ უნდა მიიღოს პასუხი Soundbar-ისგან. (გათიშვის დრო შეიძლება განსხვავდებოდეს Bluetooth მოწყობილობიდან გამომდინარე)
- როდესაც Soundbar გათიშულია Bluetooth მოწყობილობიდან, Soundbar-ის წინა ეკრანზე გამოჩნდება „BT DISCONNECTED“.

შენიშვნები

- Bluetooth კავშირის რეჟიმში Bluetooth კავშირი დაიკარგება, თუ მანძილი Soundbar-სა და Bluetooth მოწყობილობას შორის 10 მეტრზე მეტია.
- Soundbar ავტომატურად გამოირთვება მზადყოფნის რეჟიმში 18 წუთის შემდეგ.

მეტი Bluetooth-ის შესახებ

Bluetooth არის ტექნოლოგია, რომელიც უზრუნველყოფს Bluetooth-თან თავსებადი მოწყობილობების ერთმანეთთან მარტივად დაკავშირებას, მოკლე მანძილზე უსადენო კავშირის მეშვეობით.

- Bluetooth მოწყობილობამ შეიძლება გამოიწვიოს დამახინჯება ან გაუმართაობა, გამოყენებიდან გამომდინარე, თუ:
 - თქვენი სხეულის ნაწილი ეხება Bluetooth მოწყობილობის ან Soundbar-ის მიმღებ/გადამცემ სისტემას.
 - ის ექვემდებარება ელექტრულ ცვალებადობას კედლის, კუთხის ან ოფისის ტიხრებით გამოწვეული დაბრკოლებების გამო.
 - ის განიცდის ელექტრულ შეფერხებას იგივე სიხშირის ტალღების მქონე მოწყობილობებისგან, მათ შორის სამედიცინო მოწყობილობების, მიკროტალღური ღუმელებისა და უსადენო LAN-ის ჩათვლით.
- დააწყვილეთ Soundbar-ი Bluetooth მოწყობილობასთან, როდესაც ისინი ერთმანეთთან ახლოსაა.
- რაც უფრო შორია მანძილი Soundbar-სა და Bluetooth მოწყობილობას შორის, მით უფრო ცუდი იქნება ხარისხი.
 - თუ მანძილი აღემატება Bluetooth-ის სამუშაო დიაპაზონს, კავშირი დაიკარგება.
- დაბალი მიღების ადგილებში, Bluetooth კავშირმა შეიძლება არ იმუშაოს სათანადოდ.
- Bluetooth კავშირი მხოლოდ მაშინ მუშაობს, როდესაც ის ახლოს არის ბლოკთან. კავშირი ავტომატურად გაითიშება, თუ Bluetooth მოწყობილობა დიაპაზონის მიღმაა. დიაპაზონის ფარგლებშიც კი, ხმის ხარისხი შეიძლება გაფუჭდეს ისეთი დაბრკოლებების გამო, როგორც კედლები ან კარები.
- ამ უსადენო მოწყობილობამ შეიძლება გამოიწვიოს ელექტრული შეფერხება მისი მუშაობისას.

Bluetooth მულტიკავშირი

Soundbar-ი შეიძლება იყოს ერთდროულად 2 Bluetooth მოწყობილობასთან იყოს დაკავშირებული.



Bluetooth მოწყობილობა A

Bluetooth მოწყობილობა B

1. დაუკავშირეთ Soundbar-ი ერთდროულად ორ Bluetooth მოწყობილობას. (იხილეთ გვერდი 27)
2. დაუკარით მუსიკა ერთ-ერთი დაკავშირებული Bluetooth მოწყობილობიდან, როცა დაკავშირებულია ორი მოწყობილობა.
3. თუ მუსიკა უკრავს Bluetooth მოწყობილობიდან „B“ მაშინ, როცა უკრავთ მოწყობილობიდან „A“, მუსიკა დაიწყებს დაკვრას მოწყობილობიდან „B“ და ავტომატურად გაჩერდება/დაპაუზდება მოწყობილობაზე „A“.
4. AVRCP V1.4-მდე ვერსიებში, მუსიკის დამკვრელ მოწყობილობაზე გადართვის დრო შეიძლება იყოს დაყოვნებული.

Bluetooth მულტიდანყვილება

როგორ დაუკავშიროთ Soundbar-ს რამდენიმე მოწყობილობა

1. ჩართეთ Soundbar.
2. მხოლოდ „BT“ რეჟიმში, დააჭირეთ და არ აუშვათ ღილაკს  (წყარო) Soundbar-ის ზედა მხარეზე, სულ მცირე, 5 წამის განმავლობაში, რათა გადართოთ Soundbar „BT PAIRING“ რეჟიმში, ხოლო შემდეგ, Bluetooth მოწყობილობის მხარეს, ჩართეთ Bluetooth და ხელმისაწვდომი მოწყობილობების სიიდან აირჩიეთ Soundbar, რის შედეგადაც Soundbar ავტომატურად დაუკავშირდება Bluetooth მოწყობილობას.
3. მეორე Bluetooth მოწყობილობის დაკავშირება Soundbar-თან შესაძლებელია იმავე მეთოდით. თუ შეეცდებით მე-3 მოწყობილობის დაკავშირებას, მოწყობილობა, რომელიც არ უკრავს აუდიოს დაკარგავს Bluetooth კავშირს, თუმცა, მაინც იქნება დაწყვილებული Soundbar-თან.
4. ამ მეთოდით შეგიძლიათ 8 Bluetooth მოწყობილობამდე დააწყვილოთ, თუმცა, ერთდროულად მხოლოდ 2 მათგანი იქნება დაკავშირებული Soundbar-თან.

შენიშვნები

- მხოლოდ 1 Samsung ტელევიზორი ან 2 Bluetooth მოწყობილობა შეიძლება დაუკავშირდეს Soundbar-ს ერთდროულად.
- Soundbar განყვეტს კავშირს Bluetooth მოწყობილობებთან, როდესაც ის მიიღებს დაკავშირების მოთხოვნას Samsung ტელევიზორისგან.
- Soundbar-ისთვის სტანდარტული პარამეტრია „ON-BT MULTI CONNECTION“, თუმცა, სხვა რეჟიმებიდან არა-მულტიკავშირულ რეჟიმზე დასაბრუნებლად, დააჭირეთ და არ აუშვათ ღილაკს  PAIR დისტანციური მართვის პულტზე, სულ მცირე, 5 წამის განმავლობაში, ლოდინის რეჟიმში, სანამ ეკრანზე არ გამოჩნდება „OFF-BT MULTI CONNECTION“.

10 კედლის სამაგრის მონტაჟი

უსაფრთხოების ზომები მონტაჟის დროს

- დააყენეთ მხოლოდ ვერტიკალურ კედელზე.
- არ დაამონტაჟოთ მაღალი ტემპერატურის ან ტენიანობის მქონე ადგილას.
- დარწმუნდით, რომ კედელი საკმარის მტკიცეა და გაუძლებს პროდუქტის წონას. თუ კედელი არ არის საკმარისად მტკიცე, გაამაგრეთ ის ან დამონტაჟებისთვის აირჩიეთ სხვა მდებარეობა.
- შეიძინეთ და გამოიყენეთ მაფიქსირებელი ხრახნები ან ანკერები, რომლებიც შესაბამეა თქვენი კედლის ტიპს (თაბაშირ-მუყაო, რკინა-ფიცარი, ხე და ა.შ.). თუ შესაძლებელია, ჩაახრახნეთ დამჭერი ჭანჭიკები კედლის კარკასის დგარებში.
- შეიძინეთ კედელზე დასამაგრებელი ხრახნები იმ კედლის ტიპის და სისქის მიხედვით, რომელზეც გსურთ Soundbar-ის დაყენება.
 - დიამეტრი: M5
 - სიგრძე: რეკომენდებულია 35 მმ ან მეტი.
- შეაერთეთ სადენები ბლოკიდან გარე მოწყობილობაში, სანამ დაამონტაჟებთ Soundbar-ს კედელზე.
- დარწმუნდით, რომ ბლოკი გათიშულია და გამორთულია კვების წყაროდან, ვიდრე დააყენებთ მას. წინააღმდეგ შემთხვევაში ამაზ შეიძლება გამოიწვიოს დენის დარტყმა.

კედლის დამჭერის კომპონენტები



კედლის სამონტაჟო სახელმძღვანელო



დამჭერი ხრახნი

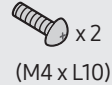

ხრახნი



კედლის სამაგრი კრონშტეინი

1. მოათავსეთ **კედლის სამონტაჟო სახელმძღვანელო** კედლის ზედაპირზე.
 - კედლის **სამონტაჟო სახელმძღვანელო** უნდა იყოს სიბრტყეზე.
 - თუ ტელევიზორი კედელზეა დამონტაჟებული, დაამონტაჟეთ Soundbar-ი ტელევიზორიდან მინიმუმ 5 სმ-ით ქვევით.



↕ 5 სმ ან მეტი

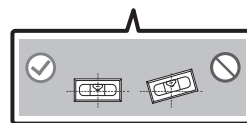
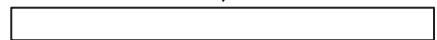

2. გაუსწორეთ კედლის სამონტაჟო სახელმძღვანელოს ცენტრის ხაზი თქვენი ტელევიზორის ცენტრს (თუ Soundbar-ს ტელევიზორის ქვევით კიდებთ), და შემდეგ დაამაგრეთ კედლის სამონტაჟო სახელმძღვანელო კედელზე ლენტის გამოყენებით.
- თუ არ კიდებთ მას ტელევიზორის ქვევით, მოათავსეთ ცენტრის ხაზი სამონტაჟო სივრცის ცენტრში.

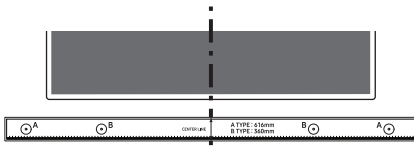

ცენტრის ხაზი

3. მოათავსეთ კალმის წვერი ან მახვილი ფანქრის წვერი A-TYPE გამოსახულების ცენტრში მაჩვენებლის თითოეულ ბოლოზე საყრდენი ხრახნების ხვრელების ადგილების მოსანიშნად და შემდეგ მოხსენით კედლის სამონტაჟო სახელმძღვანელო.

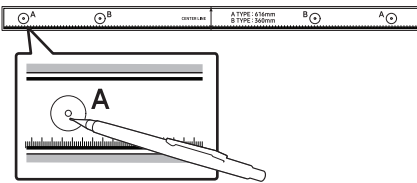

4. შესაბამისი ზომის ბურღის მჭრელის გამოყენებით გააკეთეთ ხვრელი კედელში ყოველ ნიშნულზე.
- თუ ნიშნულები არ ემთხვევა კედლის დგარების პოზიციას, დამჭერი ხრახნების ჩადებადამდე, ჩასვით ხვრელებში შესაბამისი სამაგრები. თუ იყენებთ სამაგრებს, დარწმუნდით, რომ ხვრელები საკმაოდ განიერი იმ სამაგრებისთვის, რომლებსაც იყენებთ.

5. ჩასვით ხრახნი (არ შედის კომპლექტში) თითოეული დამჭერი ხრახნის მეშვეობით, და შემდეგ სათანადოდ ჩახრახნეთ ყველა მათგანი დამხმარე ხრახნის ხვრელში.

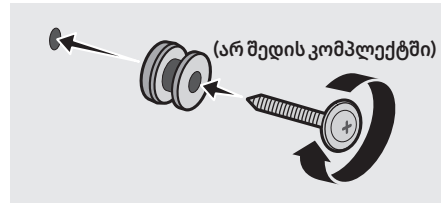

6. დაამონტაჟეთ 2 კედლის სამაგრი კრონშტეინნი სწორი მიმართულებით Soundbar-ის ძირზე, 2 ხრახნის გამოყენებით.

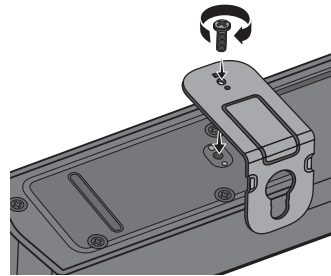

- აწყობისას, დარწმუნდით, რომ კედლის სამაგრი კრონშტეინის საკიდარი ნაწილი განთავსებულია Soundbar-ის უკან.

Soundbar-ის უკანა მხარე

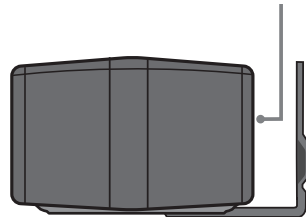

Soundbar-ის მარჯვენა ბოლო

7. დაამონტაჟეთ Soundbar-ი მიმაგრებული კედლის სამაგრი კრონშტიინებით, კედლის სამაგრი კრონშტიინების კედელზე დამაგრებულ დამჭერ ხრახნებზე დაკიდებით.

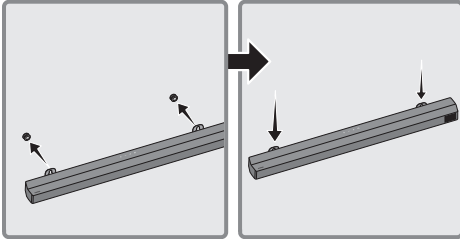

8. ჩამოაცურეთ Soundbar-ი ქვევით, როგორც ეს ნაჩვენებია ისე, რომ კედლის სამაგრი კრონშტიინები დაცულად ჩაჯდეს დამჭერ ხრახნებში.

- ჩასვით დამჭერი ხრახნები კედლის სამაგრი კრონშტიინების ფართო (ქვედა) ნაწილში და შემდეგ ჩააცურეთ კედლის სამაგრი კრონშტიინები ქვევით ისე, რომ კედლის სამაგრი კრონშტიინები დაცულად ჩაჯდეს დამჭერ ხრახნებში.

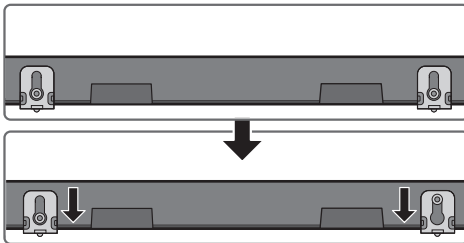

11 SOUNDBAR-ის მოთავსება ტელევიზორის სადგამზე

მოთავსეთ Soundbar-ი ტელევიზორის სადგამზე.

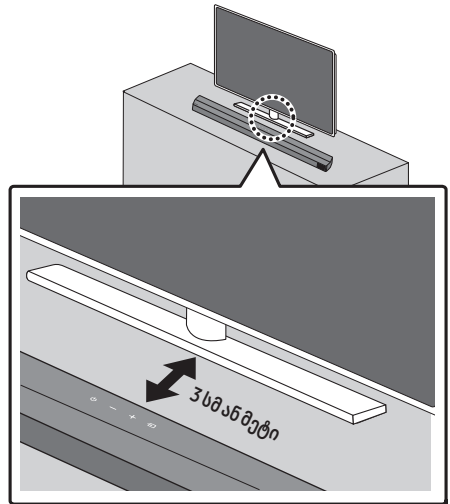

როგორც სურათზეა ნაჩვენები, გაასწორეთ Soundbar-ის ცენტრი ტელევიზორის ცენტრთან და ფრთხილად მოთავსეთ Soundbar-ი ტელევიზორის სადგამზე. ხმის ოპტიმალური ხარისხის მისაღებად, მოთავსეთ Soundbar-ი ტელევიზორიდან მინიმუმ 3 სმ-ის დაშორებით.

შენიშვნა

- დარწმუნდით, რომ Soundbar-ი დამონტაჟებულია ბრტყელ და მყარ ზედაპირზე.

12 პროგრამული უზრუნველყოფის განახლება

მომავალში, Samsung-მა შეიძლება შემოგთავაზოთ Soundbar-ის სისტემის პროგრამული უზრუნველყოფის განახლება.

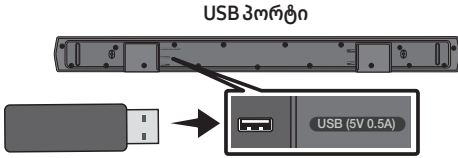

განახლების შემოთავაზების შემთხვევაში, შეგიძლიათ განახლოთ პროგრამული უზრუნველყოფა USB მოწყობილობაზე შენახული პროგრამული უზრუნველყოფის განახლებით, მისი თქვენს Soundbar-ზე არსებულ USB პორტში შეერთებით. განახლების ფაილების გადმოწერაზე მეტი ინფორმაციის მისაღებად, ეწვიეთ Samsung-ის ვებსაიტს ბმულზე (www.samsung.com) → მხარდაჭერა. შემდეგ, აირჩიეთ პროდუქტის ტიპი ან შეიყვანეთ თქვენი Soundbar-ის მოდელის ნომერი, აირჩიეთ „პროგრამული უზრუნველყოფა და აპები“ და შემდეგ ჩამოტვირთვები. გაითვალისწინეთ, რომ ვარიანტების სახელები შეიძლება განსხვავდებოდეს.

როგორ შევამოწმოთ პროგრამული უზრუნველყოფის ვერსია

1. გამორთეთ Soundbar.
2. დააჭირეთ და არ აუშვათ ლილავს ჭჭე (ხმის მართვა) დისტანციური მართვის პულტზე, სულ მცირე, 5 წამის განმავლობაში.
3. თითოეული ვერსია გამოჩნდება Soundbar-ის ეკრანზე, შემდეგი თანმიმდევრობით. (პროგრამული უზრუნველყოფის ვერსია → HDMI → Tx → Rx)
 - Tx: უსადენო Tx მოდული Soundbar-ში.
 - Rx: უსადენო Rx მოდული საბუფერში.
 - R2 ვერსიის ეკრანი
 - არ არის დაკავშირებული უკანა R2---
 - დაკავშირებულია უკანა R2xxx

განახლების პროცედურა

მნიშვნელოვანია: განახლების ფუნქცია შლის მომხმარებლის ყველა პარამეტრს. გირჩევთ, ჩაინეროთ თქვენი პარამეტრები, რათა მარტივად გადააყენოთ ისინი განახლების შემდეგ. გაითვალისწინეთ, რომ პროგრამის განახლებისას საწყის მდგომარეობას დაუბრუნდება საბუფერის კავშირიც.

1. შეაერთეთ USB მინი დრაივი თქვენი კომპიუტერის USB პორტში.

მნიშვნელოვანია: დარწმუნდით, რომ USB მინი დრაივზე მუსიკალური ფაილები არ არის. ამან შეიძლება გამოიწვიოს მიკროპროგრამის განახლების წარუმატებლობა.
2. გადადით (www.samsung.com) → აირჩიეთ „შეიყვანეთ მოდელის ნომერი“ და აკრიფეთ თქვენი Soundbar-ის მოდელი. შეარჩიეთ სახელმძღვანელოები და ჩამოტვირთვები და ჩამოტვირთეთ პროგრამული უზრუნველყოფის უახლესი ფაილი.
3. შეინახეთ ჩამოტვირთული პროგრამული უზრუნველყოფა USB დრაივზე და საქალაქის გასახსნელად აირჩიეთ „განაარქივე აქ“.
4. გამორთეთ Soundbar და შეაერთეთ USB პორტში USB მოწყობილობა, რომელიც შეიცავს პროგრამული უზრუნველყოფის განახლებას.
5. ჩართეთ Soundbar-ი და შეცვალეთ წყარო „USB“ რეჟიმზე. 3 წუთის განმავლობაში, გამოჩნდება წარწერა „UPGR“ და დაიწყება განახლება. განახლების დასრულებისას, Soundbar ავტომატურად გამოირთვება და ჩაირთვება.
6. დააჭირეთ ლილავს — + (ხმის სიძლიერე) ზედა პანელზე 5 წამის განმავლობაში. „INIT“ → „OK“ გამოჩნდება ეკრანზე და შემდეგ Soundbar გამოირთვება. განახლება დასრულებულია.
 - ამ პროდუქტს აქვს ორმაგი ჩატვირთვის ფუნქცია. თუ მიკროპროგრამის განახლება ვერ მოხერხდება, შეგიძლიათ კვლავ განახლოთ მიკროპროგრამა.
7. აღადგინეთ პარამეტრები Soundbar-ზე.

თუ UPDATE არ არის ნაჩვენები

1. გამორთეთ Soundbar, გამოაერთეთ და კვლავ შეაერთეთ USB შემნახველი მოწყობილობა, რომელიც შეიცავს განახლების ფაილებს, Soundbar-ის USB პორტში.
2. გამოაერთეთ Soundbar-ის დენის კაბელი, კვლავ შეაერთეთ ის და შემდეგ ჩართეთ Soundbar.

შენიშვნები

- პროგრამული უზრუნველყოფის განახლებამ შეიძლება გამართულად არ იმუშაოს, თუ USB შემნახველ მოწყობილობაზე შენახულია Soundbar-ის მიერ მხარდაჭერილი აუდიო ფაილები.
- არ გამორთოთ ელკვება და არ გამოაერთოთ USB მოწყობილობა, როდესაც მიმდინარეობს განახლება. მთავარი ბლოკი ავტომატურად გამოირთვება განახლების დასრულების შემდეგ.
- განახლების დასრულების შემდეგ, შესაძლებელი იქნება მომხმარებლის კონფიგურაციის დაწყება Soundbar-ზე. ამიტომ გირჩევთ, ჩაიწეროთ თქვენი პარამეტრები, რათა მარტივად აღადგინოთ ისინი განახლების შემდეგ. გაითვალისწინეთ, რომ პროგრამის განახლებისას საწყის მდგომარეობას დაუბრუნდება საბუფერთან კავშირიც. თუ კავშირი საბუფერთან ავტომატურად არ აღდგება განახლების შემდეგ, იხილეთ გვერდი 16.
პროგრამული უზრუნველყოფის განახლების წარუმატებლობის შემთხვევაში, შეამოწმეთ, ხომ არ არის USB მოწყობილობა დეფექტური.

- Mac OS მომხმარებლებმა უნდა გამოიყენონ MS-DOS (FAT) როგორც USB ფორმატი.
- განახლება USB-ის მეშვეობით შეიძლება არ იყოს ხელმისაწვდომი, გამომდინარე USB შემნახველი მოწყობილობის მწარმოებლიდან.

13 პრობლემების მოგვარება

დახმარების მიღებამდე, გთხოვთ შეამოწმეთ შემდეგი.

Soundbar-ი არ არის ჩართული.

- შეამოწმეთ, რომ Soundbar-ის კვების კაბელი სწორად არის ჩასმული შტეფსელში.

Soundbar-ი მუშაობს შეცდომებით.

- კვების კაბელის გამოერთების შემდეგ კვლავ შეაერთეთ ის.
- ჩართეთ გარე მოწყობილობა ჩართვა/გამორთვაზე და ხელახლა სცადეთ.
- თუ სიგნალი არ არის, Soundbar-ი ავტომატურად გამოირთვება გარკვეული პერიოდის შემდეგ. ჩართეთ მოწყობილობა. (იხილეთ გვერდი 7.)

თუ დისტანციური პულტი არ მუშაობს.

- დაუმიზნეთ დისტანციური პულტი პირდაპირ Soundbar-ს.
- შეცვალეთ კვების ელემენტები ახლებით.

Soundbar-ი არ გამოსცემს არანაირ ხმას.

- Soundbar-ის ხმის ფლერადობა ძალიან დაბალია ან ხმა გამორთულია. დაარეგულირეთ ფლერადობა.
- ნებისმიერი გარე მოწყობილობის (STB, Bluetooth მოწყობილობის, მობილური მოწყობილობის და ა.შ.) დაკავშირებისას დაარეგულირეთ გარე მოწყობილობის ხმის ფლერადობა.
- ტელევიზორის ხმის გამოსავალი-ისთვის აირჩიეთ Soundbar. (Samsung TV: საწყისი (🔊) → მენიუ → პარამეტრები (⚙️) → ყველა პარამეტრი (⚙️) → ხმა → ხმის გამოსავალი → აირჩიეთ Soundbar-ი)
- Soundbar-თან კაბელის შეერთება შეიძლება მოშვებული იყოს. გამოაერთეთ და ხელახლა შეაერთეთ კაბელი.
- მოხსენით კვების კაბელი მთლიანად, ხელახლა შეაერთეთ და ჩართეთ ელკვება.
- გადააყენეთ პროდუქტი და კიდევ სცადეთ. (იხილეთ გვერდი 34.)

საბუფერი არ გამოსცემს არანაირ ხმას.

- შეამოწმეთ, ლურჯია თუ არა LED ინდიკატორი საბუფერის უკან მხარეს. ხელახლა დააკავშირეთ Soundbar და საბუფერი, თუ ინდიკატორი ციმციმებს ლურჯად ან განითლდა. (იხილეთ გვერდი 17.)
- შეიძლება პრობლემა შეგექმნათ, თუ Soundbar-სა და საბუფერს შორის დაბრკოლება იქნება. მეტი მოწყობილობა დაბრკოლებებისგან თავისუფალ ზონაში.
- სხვა მოწყობილობებს, რომლებიც აგზავნიან რადიო სიხშირის სიგნალებს ახლოს, შეიძლება გაუწყდეთ კავშირი. მოაშორეთ დინამიკები ამგვარ მოწყობილობებს.
- მოხსენით და ხელახლა შეაერთეთ შტეფსელის ჩანგალი.

საბუფერის ფლერადობა მეტისმეტად დაბალია.

- კონტენტის თავდაპირველი ფლერადობა, რასაც ახლა უკრავთ, შეიძლება დაბალი იყოს. სცადეთ საბუფერის დონის დაარეგულირება. (იხილეთ გვერდი 12.)
- მიიტანეთ საბუფერის დინამიკი თქვენთან ახლოს.

Soundbar-ი არ გამოჩნდება ტელევიზორის Bluetooth მოწყობილობის სიაში.

- ბოლომდე გამორთეთ Soundbar-ის კვების კაბელი, კვლავ შეაერთეთ და შემდეგ ხელახლა სცადეთ ძიება. (იხილეთ გვერდი 22.)
- დააკავშირეთ TV და Soundbar-ი ოპტიკური კაბელით და აირჩიეთ „D.IN“ რეჟიმი Soundbar-ის ზემოთ  (წყარო) ღილაკზე ხელის დაჭერით. შეამოწმეთ, ნორმალურად მუშაობს თუ არა ხმის გამოსასვლელი და ხელახლა სცადეთ ძიება. (იხილეთ გვერდი 22.)

თუ ტელევიზორის დაკავშირება არ ხდება HDMI TO TV (ARC)მეშვეობით.

- შეამოწმეთ, რომ HDMI კაბელი სწორადაა მიერთებული eARC ტერმინალთან. (იხილეთ გვერდი 19.)
- დაკავშირება შეიძლება შეუძლებელი იყოს გარე მოწყობილობის (STB, სათამაშო აპარატი და ა.შ.) გამო. პირდაპირ შეაერთეთ Soundbar-ი.
- HDMI-CEC შეიძლება ვერ გააქტიურდეს ტელევიზორზე. ჩართეთ CEC ტელევიზორის მენიუზე. (Samsung TV: საწყისი (⏏) → მენიუ → პარამეტრები (⚙) → ყველა პარამეტრი (⚙) → კავშირი → გარე მოწყობილობების მმართველი → Anynet+ (HDMI-CEC) ჩართულია)

ხმა არ ისმის, როდესაც კავშირი ტელევიზორთან HDMI TO TV (ARC) რეჟიმშია.

- თქვენს მოწყობილობას არ შეუძლია შემავალი სიგნალის დაკვრა. შეცვალეთ ტელევიზორის ხმის გამოსასვლელი PCM-დან AUTO-ზე. (Samsung TV: საწყისი (⏏) → მენიუ → პარამეტრები (⚙) → ყველა პარამეტრი (⚙) → ხმა → გამოცდილი მომხმარებლის პარამეტრები → გამავალი ციფრული სიგნალის აუდიოფორმატი)

Soundbar-ის დაკავშირება Bluetooth-ით არ ხდება.

- ახალი მოწყობილობის მიერთებისას, გადართეთ „BT PAIRING“ შეერთებისთვის. (დააჭირეთ  PAIR ლილავს დისტანციურ პულტზე ან დააჭირეთ  (წყარო) ლილავს Soundbar-ის ზემოთ სულ ცოტა 5 წამი.)
- თუ Soundbar-ი დაკავშირებულია სხვა მოწყობილობასთან, ჯერ გამორთეთ ის მოწყობილობა ამ მოწყობილობის ჩასართავად.
- ხელახლა დააკავშირეთ მას შემდეგ, რაც წაშლით Bluetooth სპიკერების სიას დასაკავშირებელ მოწყობილობაში. (Samsung TV: საწყისი (⏏) → მენიუ → პარამეტრები (⚙) → ყველა პარამეტრი (⚙) → ხმა → ხმის გამოსავალი → Bluetooth დინამიკების სია)
- ტელევიზორის ავტომატური დაკავშირება შეიძლება გაითიშოს. სანამ Soundbar-ი იმყოფება „BT READY“ რეჟიმში, დიდხანს დააჭირეთ მარცხენა ლილავს Soundbar-ის დისტანციური მართვის პულტზე 5 წამის განმავლობაში ON-TV CONNECT ასარჩევად. თუ დაინახეთ OFF-TV CONNECT, დიდხანს დააჭირეთ მარცხენა ლილავს ისევ 5 წამის განმავლობაში არჩევის ჩასართავად.
- გამორთეთ და ხელახლა შეაერთეთ შტეფსელის ჩანგალი, შემდეგ კიდევ სცადეთ.
- გადააყენეთ პროდუქტი და კიდევ სცადეთ. (იხილეთ გვერდი 34.)

Bluetooth-ით დაკავშირების დროს ხმა წყდება.

- თუ თქვენი მოწყობილობა, რომელიც ჩართულია Bluetooth-ით, ძალიან მოშორდება Soundbar-ს, ამან შეიძლება გამოიწვიოს ხმის დაცემა. მიუახლოვეთ მოწყობილობა Soundbar-ს.
- თუ თქვენი სხეულის ნაწილი კონტაქტშია Bluetooth-ის მიმღებთან ან პროდუქტი დაყენებულია ლითონის ავეჯზე, ხმა შეიძლება დაიკარგოს. შეამოწმეთ ინსტალაციის გარემო და გამოყენების პირობები.

Bluetooth მულტი კავშირი არ მუშაობს.

- როდესაც ტელევიზორი დაკავშირებულია Soundbar-თან, Bluetooth მულტი კავშირმა შეიძლება არ იმუშაოს. გათიშეთ Soundbar-ი ტელევიზორიდან და კიდევ სცადეთ.
- შეამოწმეთ ჩართულია თუ არა Bluetooth მულტი კავშირის პარამეტრი. (იხილეთ **“Soundbar-ის დაკავშირება Bluetooth-ით არ ხდება.”** თავი.)
- გათიშეთ მოწყობილობა, რომელიც ახლა უკრავს, დააწყვილეთ მოწყობილობასთან, რომელთან დაკავშირებაც გსურთ და ხელახლა მიუერთეთ წინა მოწყობილობა.
- თუ ხმა არ ისმის სათანადოდ დაკავშირების შემდეგაც კი, იხილეთ **“Bluetooth-ით დაკავშირების დროს ხმა წყდება.”** თავი.

Soundbar-ის ჩართვა ავტომატურად არ ხდება ტელევიზორთან ერთად.

- თუ გამორთავთ Soundbar-ს ტელევიზორის ყურების დროს, ენერჯის სინქრონიზაცია ტელევიზორთან გაითიშება. ჯერ გამორთეთ ტელევიზორი.

14 ლიცენზია



Manufactured under license from Dolby Laboratories. Dolby, Dolby Audio, and the double-D symbol are trademarks of Dolby Laboratories Licensing Corporation.



For DTS patents, see <http://patents.dts.com>. Manufactured under license from DTS, Inc. or DTS Licensing Limited. DTS, Digital Surround, Virtual:X, and the DTS logo are registered trademarks or trademarks of DTS, Inc. in the United States and other countries. © 2021 DTS, Inc. ALL RIGHTS RESERVED.



The terms HDMI, HDMI High-Definition Multimedia Interface, HDMI Trade dress and the HDMI Logos are trademarks or registered trademarks of HDMI Licensing Administrator, Inc.



The Bluetooth® word mark and logos are registered trademarks owned by Bluetooth SIG, Inc. and any use of such marks by Samsung Electronics Co., Ltd. is under license. Other trademarks and trade names are those of their respective owners.



[ENERGY STAR]

ENERGY STAR qualified model only

- Your Samsung product is ENERGY STAR qualified in its factory default setting. Change to certain features, settings and functionality in this product can change the power consumption, possibly beyond the limits required for ENERGY STAR qualification.
- Environmental Protection Agency and Department of Energy. ENERGY STAR is a joint program of the Government agencies, designed to promote energy efficient products and practices.

Refer to www.energystar.gov for more information of the ENERGY STAR Program.

ENERGY STAR qualified model only (The other models)

- As an ENERGY STAR Partner, Samsung has determined that this product or product models meets the ENERGY STAR guideline for energy efficiency.

15 შეტყობინება ღია წყაროს ლიცენზიის შესახებ

ამ ნაწარმში გამოყენებული ღია საწყისი კოდის მონაცემების ნახვა შეგიძლიათ ვებგვერდზე (<http://opensource.samsung.com>).

16 მნიშვნელოვანი შენიშვნები სერვისის შესახებ

- ამ მომხმარებლის სახელმძღვანელოში სურათები და ილუსტრაციები მოცემულია მხოლოდ ცნობისთვის და შეიძლება განსხვავდებოდეს პროდუქტის რეალური გარეგნობისგან.
- შეიძლება დაწესდეს ადმინისტრაციული მოსაკრებელი, თუ
 - (ა) ინჟინერი გამოძახებულია თქვენი მოთხოვნით და პროდუქტში არანაირი დეფექტი არ არის (ანუ, სადაც მომხმარებლის სახელმძღვანელო არ არის ნაკითხული)
 - (ბ) თქვენ მიიტანეთ ბლოკი სარემონტო ცენტრში და პროდუქტში დეფექტი არე არის (ანუ სადაც მომხმარებლის სახელმძღვანელო არ არის ნაკითხული).
- თქვენ შეგატყობინებენ ადმინისტრაციულ გადასახადზე ტექნიკოსის ვიზიტამდე.

17 მახასიათებლები და ინსტრუქცია

მახასიათებლები

აკუსტიკური სისტემა

მოდელის სახელი	HW-B650D
კვების წყარო	DC 24 ვ
ენერგომოხმარება	25 ვტ
USB	5V/0.5A
წონა	2,0 კგ
ზომები (სიგანე x სიმაღლე x დიამეტრი)	860,0 x 59,4 x 75,0 მმ
ტემპერატურის მუშა დიაპაზონი	+10 °C-დან +40 °C-მდე
ტენიანობის მუშა დიაპაზონი	10%-დან 80%-მდე, კონდენსაციის გარეშე
შენახვის ტემპერატურის დიაპაზონი	-20 °C-დან +45 °C-მდე
შენახვის ტენიანობა დიაპაზონი	5%-დან 95%-მდე, კონდენსაციის გარეშე
გამაძლიერებელი ნომინალური სიმძლავრე	40 ვტ x 3, 6 ohm
დაკვრის მხარდაჭერილი ფორმატი	LPCM 2ch, Dolby Audio™ (Dolby® Digital-ის მხარდაჭერით), DTS, DTS Virtual:X

საბუფერის დასახელება	PS-WD75B
კვების წყარო	AC 110-240 ვ ~ 50/60 ჰც
ენერგომოხმარება	45 ვტ
წონა	5,0 კგ
ზომები (სიგანე x სიმაღლე x დიამეტრი)	184,0 x 343,0 x 295,0 მმ
გამაძლიერებელი ნომინალური სიმძლავრე	250 ვტ

Bluetooth პორტის დეაქტივაციის მეთოდი	დააჭირეთ და დააყოვნეთ SOUND MODE ლილაკს 5 წამზე მეტ ხანს Bluetooth Power ფუნქციის ჩასართავად.
--------------------------------------	--

შენიშვნები

- Samsung Electronics Co., Ltd იტოვებს უფლებას შეცვალოს მახასიათებლები შეტყობინების გარეშე.
- წონა და ზომების მიახლოებითია.

- ამასთან, Samsung-ი აცხადებს, რომ მოცემული რადიომონყობილობა შესაბამისობაშია 2014/53/ EU დირექტივასთან და დიდი ბრიტანეთის შესაბამის საკანონმდებლო მოთხოვნებთან. შესაბამისობის დეკლარაციის სრული ტექსტი ხელმისაწვდომია შემდეგ ინტერნეტ-მისამართზე: <http://www.samsung.com> გადადით გვერდზე „მხარდაჭერა“ და შეიყვანეთ მოდელის დასახელება. ეს აღჭურვილობა, შესაძლოა, მუშაობდეს საქართველოში.
- **უსადენო მონყობილობის გამოსავალი სიმძლავრე.**
RF მაქს გადამცემის სიმძლავრე
 100 მგვტ 2,4 გჰც – 2,4835 გჰც-ზე
 25 მგვტ 5,725 გჰც – 5,825 გჰც-ზე

მწარმოებელი: «სამსუნგ ელექტრონიკს კო.,» ლტდ.
 129, სამსუნგ- რო, ენგტონგ-გუ, ქ.სუვონი, კიონგი-დო, კორეის
 რესპუბლიკა, 16677



[ელემენტების სწორი უტილიზაცია ამ პროდუქტში]

(გამოიყენება ქვეყნებში ნარჩენების ცალკე შეკრების სისტემებით)

ეს მარკირება ელემენტზე, სახელმძღვანელოზე ან შეფუთვაზე მიუთითებს იმაზე, რომ ამ პროდუქტის ელემენტები არ უნდა გადაადგდეთ სხვა საყოფაცხოვრებო ნარჩენებთან ერთად მათი მუშაობის ვადის ბოლოს. სადაც აღნიშნულია ქიმიური სიმბოლოები Hg, Cd ან Pb, ეს იმას მიუთითებს, რომ ელემენტი შეიცავს ვერცხლისწყალს, კადმიუმს ან ტყვიას EC დირექტივის 2006/66 მითითებულ დონეებზე ზემოთ. ელემენტების არასწორი უტილიზაციის დროს, ამ ნივთიერებებმა შეიძლება ზიანი მიაყენოს ადამიანის ჯანმრთელობას ან გარემოს. ბუნებრივი რესურსების დასაცავად და მასალის ხელახალი გამოყენების ხელშეწყობისთვის, გთხოვთ, გამოყოთ ელემენტები სხვა სახის ნარჩენებისგან და გადაამუშავოთ ისინი თქვენი ადგილობრივი, უფასო ელემენტის დაბრუნების სისტემის მეშვეობით.



ამ პროდუქტის სწორი უტილიზაცია (ელექტრო და ელექტრონული აღჭურვილობის ნარჩენები)

(გამოყენება ქვეყნებში ნარჩენების ცალკე შეკრების სისტემებით) This marking on the product, ეს მარკირება პროდუქტზე, აქსესუარებზე ან ლიტერატურაზე მიუთითებს იმაზე, რომ ეს პროდუქტი და მისი ელექტრონული აქსესუარები (მაგ., დამტენი, ყურსასმენი, USB კაბელი) არ უნდა გადაადგოთ სხვა საყოფაცხოვრებო ნარჩენებთან ერთად მათი მუშაობის ვადის ბოლოს. გარემოს ან ადამიანის ჯანმრთელობისთვის შესაძლო ზიანის თავიდან ასაცილებლად ნარჩენების უკონტროლო განადგურებისგან, გთხოვთ, გამოყოთ ეს ელემენტები სხვა სახის ნარჩენებისგან და გადაამუშავოთ ისინი პასუხისმგებლობით, რათა ხელი შეუწყოთ მატერიალური რესურსების მდგრად ხელახლა გამოყენებას.

საყოფაცხოვრებო მომხმარებლებმა უნდა დაუკავშირდნენ საცალო მოვაჭრეს, სადაც შეიძინეს ეს პროდუქტი, ან ადგილობრივი მთავრობის ოფისს, დეტალებისთვის, თუ სად და როგორ შეუძლიათ ამ ნივთების წაღება ეკოლოგიურად უსაფრთხო გადაამუშავებისთვის.

ბიზნეს მომხმარებლები უნდა დაუკავშირდნენ თავიანთ მომწოდებელს და შეამოწმონ შესყიდვის ხელშეკრულების პირობები. არ შეიძლება ამ პროდუქტი და მისი ელექტრონული აქსესუარების შერევა სხვა კომერციულ ნარჩენებთან გასატანად.

© 2024 Samsung Electronics Co., Ltd. ყველა უფლება დაცულია.

დაუკავშირდით SAMSUNG-ს მსოფლიოს მასშტაბით

თუ გაქვთ რამე კითხვები ან კომენტარები Samsung-ის პროდუქციის შესახებ, დაუკავშირდით SAMSUNG-ს მომხმარებელთა მხარდაჭერის ცენტრს.

ქვეყანა/რეგიონი	Samsung-ის სერვის ცენტრი ☎	ვებსაიტი
RUSSIA	8-800-555-55-55	www.samsung.com/ru/support
BELARUS	810-800-500-55-500	www.samsung.com/ru/support
GEORGIA	0-800-555-555	www.samsung.com/ge/support
ARMENIA	0-800-05-555	www.samsung.com/ru/support
AZERBAIJAN	0-88-555-55-55	www.samsung.com/az/support
KAZAKHSTAN	8-10-800-500-55-500 (GSM: 7799)	www.samsung.com/kz_ru/support
UZBEKISTAN	00-800-500-55-500 (GSM: 7799, 0799 (Uztelecom))	www.samsung.com/uz_ru/support
KYRGYZSTAN	00-800-500-55-500 (GSM: 9977)	www.samsung.com/kz_ru/support
TAJIKISTAN	8-10-800-500-55-500 (GSM: 7779)	
MONGOLIA	1800-25-55	

SAMSUNG

İstifadəçi təlimatı

HW-B650D

Bu Samsung məhsulunu satın aldığınız üçün təşəkkür edirik.









Daha tam xidmət əldə etmək üçün məhsulunuzu burada qeydiyyatdan keçirin: www.samsung.com

TƏHLÜKƏSİZLİK MƏLUMATLARI

TƏHLÜKƏSİZLİK XƏBƏRDARLIQLARI

ELEKTRİK ZƏRBƏSİ RİSKİNİ AZALTMAQ ÜÇÜN QAPAĞI (VƏ YA ARXA HİSSƏNİ) ÇIXARMAYIN. DAXİLDƏ İSTİFADƏÇİNİN TƏMİR EDƏ BİLƏCƏYİ HİSSƏ YOXDUR.TƏMİRİ PEŞƏKAR TEXNİKİ İŞÇİLƏRƏ HƏVALƏ EDİN.

Samsung məhsulunuzda ola biləcək simvolların izahı üçün aşağıdakı cədvələ istinad edin.

	DİQQƏT ELEKTRİK ZƏRBƏSİ RİSKİ. AÇMAYIN.	
	Bu simvol daxilə yüksək gərginliyin olduğunu göstərir.Bu məhsulun hər hansı daxil hissəsi ilə istənilən növ təmas təhlükəlidir.	
	Bu simvol onu göstərir ki, bu məhsula istismar və texniki xidmətlə bağlı mühüm sənədlər daxildir.	
	II Sinfə aid məhsul:Bu simvol onu göstərir ki, o, elektrik yer (torpaq) ilə təhlükəsizlik bağlantısı tələb etmir. Əgər cərəyan kabelinə malik olan məhsulun üzərində bu simvol yoxdursa, məhsul qoruyucu yer (torpaq) ilə etibarlı bağlantıya sahib OLMALIDIR.	
	AC gərginliyi:Bu simvol onu göstərir ki, simvol ilə işarələnmiş nominal gərginlik AC gərginliyidir.	
	DC gərginliyi:Bu simvol onu göstərir ki, simvol ilə işarələnmiş nominal gərginlik DC gərginliyidir.	
	Diqqət, istifadə təlimatlarına baxın:Bu simvol istifadəçiyə təhlükəsizliklə bağlı əlavə məlumat üçün istifadəçi təlimatına baxmalı olduğunu bildirir.	

XƏBƏRDARLIQ

- Yanğın və ya elektrik zərbəsi riskini azaltmaq üçün bu cihazı yağışın və ya nəmliyin təsirinə məruz qoymayın.

DİQQƏT

- ELEKTRİK ZƏRBƏSİNİN QARŞISINI ALMAQ ÜÇÜN ŞTEPSEL ÇƏNGƏLİNİN ENLİ UCUNU ENLİ YUVAYA UYĞUNLAŞDIRIB, TAM DAXİL EDİN.
- Bu aparat hər zaman qoruyucu torpaqlama bağlantısı ilə AC çıxışına qoşulmalıdır.
- Aparatı elektrik şəbəkəsindən ayırmaq üçün ştepsel çəngəli elektrik rozetkasından çıxarılmalıdır, buna görə də ştepsel çəngəli işlək vəziyyətdə olmalıdır.
- Bu aparatı su damcılarının və ya sıçrantısının təsirinə məruz qoymayın.Aparatın üzərinə vazalar kimi mayelərlə doldurulmuş əşyalar qoymayın.
- Bu aparatı tamamilə söndürmək üçün ştepsel çəngəlini divardakı rozetkadan çıxarmalısınız. Buna görə də ştepsel çəngəli hər zaman asanlıqla əlçatan və hazır vəziyyətdə olmalıdır.

EHTİYAT TƏDBİRLƏRİ

1. Evinizdəki AC enerji təchizatının məhsulunuzun aşağı hissəsindəki məlumat etiketində qeyd olunan güc tələblərinə uyğun olduğundan əmin olun.Məhsulunuzu üfəqi şəkildə, ətrafında havanın sərbəst hərəkəti üçün kifayət qədər boşluq olmaqla (7~10 sm) uyğun bir altlığa (mebel) yerləşdirin. Havalandırma yuvalarının örtülmədiyindən əmin olun.Cihazı gücləndiricilərin və ya qıza bilən digər avadanlıqların üzərinə qoymayın. Bu qurğu davamlı istifadə üçün nəzərdə tutulub.Qurğunu tamamilə söndürmək üçün AC ştəpsel çəngəlini divardakı rozetkadan ayırın.Qurğunu uzun müddət istifadə etməmək fikriniz varsa, onu cərəyandan ayırın.
2. Fırtınalar zamanı AC ştəpsel çəngəlini divardakı rozetkadan ayırın.İldırımın yaranan gərginlik artımları qurğunu zədələyə bilər.
3. Qurğunu birbaşa günəş işığının və ya isti mənbələrin təsirinə məruz qoymayın.Bu, həddən artıq isinməyə və qurğunun nasazlığına səbəb ola bilər.
4. Məhsulu nəmdən (yəni vazalar) və həddindən artıq istilikdən (məsələn, buxarı) və ya güclü maqnit, yaxud elektrik sahələri yaradan avadanlıqdan qoruyun.Qurğu xarab olarsa, cərəyan kabelini AC divar rozetkasından ayırın.Məhsulunuz sənayedə istifadə üçün nəzərdə tutulmayıb.Bu, yalnız şəxsi istifadə üçündür.Məhsulunuz soyuq temperaturlarda saxlanarsa, kondensasiya baş verə bilər.Qışda qurğunun yerini dəyişdirsəniz, istifadə etməmişdən əvvəl təxminən 2 saat ərzində qurğunun otaq temperaturuna çatmasını gözləyin.

5. Bu məhsulda istifadə olunan batareyanın tərkibində ətraf mühit üçün zərərli olan kimyəvi maddələr var.Batareyanı ümumi məişət tullantıları ilə birlikdə atmayın. Batareyanı həddən artıq istiliyin, birbaşa günəş işığının və ya alovun təsirinə məruz qoymayın.Batareyanın qısaqapanmasına imkan verməyin, onu sökməyin və ya çox qızdırmayın.







DIQQƏT: Batareya yanlış yerləşdirilsə, partlayış təhlükəsi yarana bilər.Yalnız eyni və ya uyğun növdə batareya ilə əvəzləyin.

MÜNDƏRİCAT

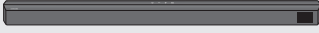
01	Tərkib hissələrin yoxlanılması	6
02	Məhsulun icmalı	7
	Soundbar-ın ön paneli / yuxarı paneli	7
	Soundbar-ın aşağı paneli	8
03	Uzaqdan idarə pultundan istifadə	9
	Uzaqdan idarə pultundan istifadə etməzdən əvvəl batareyaların yerləşdirilməsi (AAA batareyaları X 2)	9
	Uzaqdan idarə pultundan istifadə qaydası	9
	Gizli düymələrdən (Birdən çox funksiyaya malik düymələr) istifadə	13
	Müxtəlif səs effekti rejimləri üçün çıxış üzrə texniki xüsusiyyətlər	13
	TV-nin uzaqdan idarə pultu ilə Soundbar-ın səs səviyyəsinin tənzimlənməsi	14
04	Soundbar cihazının qoşulması	15
	Elektrik cərəyanının qoşulması	15
	Soundbar-ın Aşağı tezlikli dinamikə qoşulması	16
	Samsung simsiz arxa dəstinin Soundbar-a qoşulması	18
05	TV-yə qoşulmaq üçün simli bağlantıdan istifadə	19
	1-ci üsul. HDMI kabelindən istifadə etməklə TV-nin qoşulması	19
	2-ci üsul. Optik kabel vasitəsilə qoşulma	21
06	TV-yə qoşulmaq üçün simsiz bağlantıdan istifadə	22
	TV-nin Bluetooth vasitəsilə qoşulması	22

07	Xarici cihazın qoşulması	24
	1-ci üsul. HDMI kabelindən istifadə etməklə qoşulmaq	24
	2-ci üsul. Optik kabel vasitəsilə qoşulma	25
08	USB yaddaş cihazının qoşulması	26
09	Mobil cihazın qoşulması	27
	Bluetooth vasitəsilə qoşulma	27
10	Divara montaj pərçiminin quraşdırılması	31
	Quraşdırmaya dair ehtiyat tədbirləri	31
	Divara montaj üçün tərkib hissələri	31
11	Soundbar-ın TV stendinə qoyulması	33
12	Proqram təminatı yeniləməsi	34
	Mikroproqram versiyasını necə yoxlamaq olar	34
	Yeniləmə Proseduru	34
	UPDATE göstərilməzsə	35
13	Nasazlıqların aradan qaldırılması	36
14	Lisenziya	38
15	Açıq Mənbə Lisensiyası Bildirişi	39
16	Xi dmət haqqında vacib qeydlər	39
17	Spesifikasiyalar və təlimat	40
	Spesifikasiyalar	40

01 TƏRKİB HISSƏLƏRİN YOXLANILMASI

			
Soundbar cihazının əsas bloku	Aşağıtezlikli dinamik	Uzaqdan idarə pultu / Batareyalar	
			
Cərəyan kabeli (Aşağıtezlikli dinamik, Soundbar)	AC/DC Adapteri (Soundbar)	HDMI kabeli	
			
Divara montaj çubuğu	Tutucu vint	Vint	Divara montaj parçımı

- Cərəyan təchizatı və cərəyan sərfiyyatı haqqında daha çox məlumat üçün məhsula yapışdırılmış etiketə istinad edin. (Etiket: Soundbar-ın əsas blokunun aşağı tərəfi)
- Əlavə tərkib hissələri və ya ayrıca kabellər satın almaq üçün Samsung Xidmət Mərkəzi və ya Samsung Müştəriyə Xidmət Mərkəzi ilə əlaqə saxlayın.
- Bölgədən asılı olaraq, AC ştəpselinin görünüşü yuxarıda göstərilən ştəpseldən fərqli ola bilər və ya o, AC/DC adapteri ilə birlikdə təchiz oluna bilər.
- Aksesuarların görünüşü yuxarıdakı təsvirlərdən bir qədər fərqli ola bilər.
- Tərtibata və texniki xüsusiyyətlərə əvvəlcədən məlumat verilmədən dəyişiklik edilə bilər.

02 MƏHSULUN İCMALI

Soundbar-ın ön paneli / yuxarı paneli

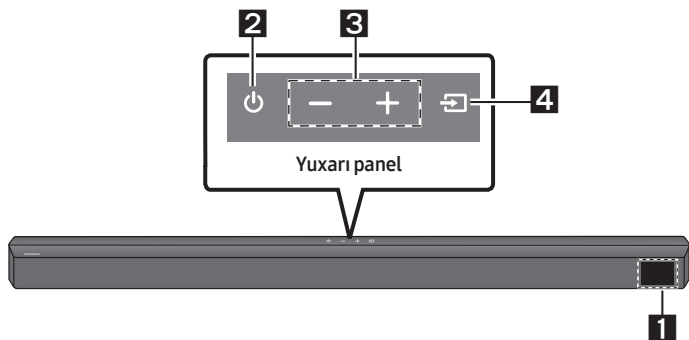

1	Display Məhsulun vəziyyətini və cari rejimini göstərir.												
2	⏻ (Yandırma/söndürmə) düyməsi Cihazı yandırır və söndürür. <ul style="list-style-type: none">• Auto Power Down funksiyası Blok aşağıdakı vəziyyətlərdə avtomatik sönmür:<ul style="list-style-type: none">– TV ARC / HDMI / BT / USB / D.IN rejimində : 18 dəqiqə ərzində audio signalı olmasa.												
3	– + (Səs səviyyəsi) düyməsi Səs səviyyəsini tənzimləyir. <ul style="list-style-type: none">• Tənzimlənən zaman səs səviyyəsi Soundbar-ın ön displayində görünür.												
4	↶ (Mənbə) düyməsi Mənbə daxiletməsi rejimini seçir. <table border="1"><thead><tr><th>Daxiletmə rejimi</th><th>Display</th></tr></thead><tbody><tr><td>ARC (HDMI OUT) daxiletməsi</td><td>TV ARC</td></tr><tr><td>HDMI daxiletməsi</td><td>HDMI</td></tr><tr><td>BLUETOOTH rejimi</td><td>BT</td></tr><tr><td>USB rejimi</td><td>USB</td></tr><tr><td>Optik rəqəmsal giriş</td><td>D.IN</td></tr></tbody></table> <ul style="list-style-type: none">• “BT PAIRING” rejimini yandırmaq üçün mənbəni “BT READY” vəziyyətində “BT” rejiminə dəyişdirin, 5 saniyədən çox ↶ (Mənbə) düyməsini basıb saxlayın.	Daxiletmə rejimi	Display	ARC (HDMI OUT) daxiletməsi	TV ARC	HDMI daxiletməsi	HDMI	BLUETOOTH rejimi	BT	USB rejimi	USB	Optik rəqəmsal giriş	D.IN
Daxiletmə rejimi	Display												
ARC (HDMI OUT) daxiletməsi	TV ARC												
HDMI daxiletməsi	HDMI												
BLUETOOTH rejimi	BT												
USB rejimi	USB												
Optik rəqəmsal giriş	D.IN												

- Siz AC kabelini cərəyana taxdıqdan 4-6 saniyə sonra yandırma/söndürmə düyməsi işləməyə başlayacaq.
- Bu bloku yandırdığınız zaman o, səs çıxarmazdan əvvəl 4-5 saniyə gecikmə olacaq.
- Əgər siz səsini yalnız Soundbar-dan gəlməsini istəyirsinizsə, TV-nin Audio quraşdırma menyusunda TV-nin dinamiklərini söndürməlisiniz. TV-nizlə birlikdə verilən istifadəçi təlimatına baxın.

Soundbar-ın aşağı paneli

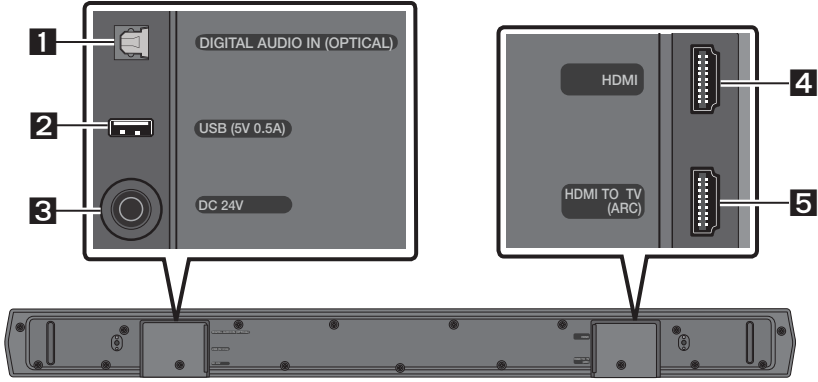

1	DIGITAL AUDIO IN (OPTICAL) Xarici cihazın rəqəmsal (optik) çıxışına qoşulun.
2	USB (5V 0.5A) USB cihazında saxlanılan musiqi fayllarını Soundbar vasitəsilə oxutmaq üçün USB cihazını bura qoşun.
3	DC 24V (Enerji təchizatı daxil olur) AC/DC cərəyan adapterini qoşun.
4	HDMI HDMI kabelindən istifadə edərək rəqəmsal video və audio siqnallarını eyni vaxtda daxil edir. Xarici cihazın HDMI çıxışına qoşun.
5	HDMI TO TV (ARC) TV-də HDMI (ARC) portuna qoşulun.

- AC/DC cərəyan adapterinin cərəyan kabelini divardakı rozetkadan ayırarkən ştəpsel çəngəlini çıxarın. Kabeli dartmayın.
- Tərkib hissələri arasındakı bütün bağlantılar tamamlanana qədər bu bloku və ya digər tərkib hissələrini AC çıxışına qoşmayın.

03 UZAQDAN IDARƏ PULTUNDAN İSTİFADƏ

Uzaqdan idarə pultundan istifadə etməzdən əvvəl batareyaların yerləşdirilməsi (AAA batareyaları X 2)

Arxa qapaq tamamilə çıxarılan qədər onu ox istiqamətində sürüşdürün.



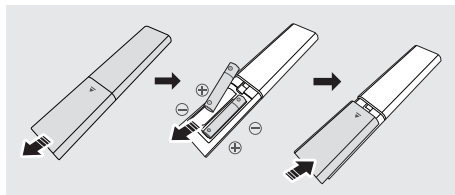

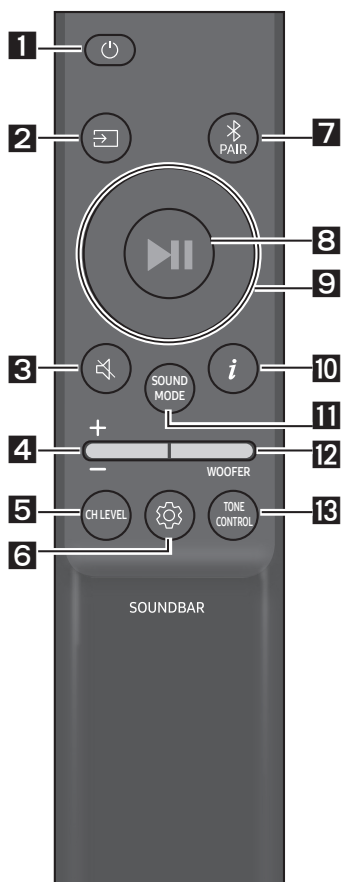

2 AAA batareyasını (1,5 V) elə yerləşdirin ki, onların istiqaməti düzgün olsun. Arxa qapağı təkrar yerinə sürüşdürün.









Uzaqdan idarə pultundan istifadə qaydası



1	 Yandırma/ söndürmə	Soundbar cihazını yandırır və söndürür.
2	 Mənbə	Soundbar cihazına qoşulmuş mənbə seçmək üçün basın.
3	 Səssiz edin	Səssiz etmək üçün  (Səssiz) düyməsinə basın. Səssiz rejimdən çıxarmaq üçün ona yenidən basın.
4	 Səs səviyyəsi	Səs səviyyəsini tənzimləmək üçün düyməni yuxarı və ya aşağı itələyin.  <ul style="list-style-type: none">• Səssiz Səssiz etmək üçün Səs səviyyəsi düyməsinə basın. Səssiz rejimdən çıxarmaq üçün ona yenidən basın. 

<p>5</p>	 <p>CH LEVEL</p>	<p>Düyməyə basmaqla hər bir dinamikin səs səviyyəsini tənzimləyə bilərsiniz.</p> <ul style="list-style-type: none"> • CENTER LEVEL seçimini etmək üçün düyməyə basın və sonra Yuxarı/Aşağı düymələrindən istifadə etməklə səs səviyyəsini -6 ilə +6 intervalında tənzimləyin. • Arxa dinamiklər (ayrıca satılır) qoşulubsa, REAR LEVEL parametri dəstəklənir. REAR LEVEL səs səviyyəsini -6 ilə +6 intervalında tənzimləmək üçün Yuxarı/Aşağı düymələrindən istifadə edin.
<p>9</p>	 <p>Yuxarı/Aşağı/ Sol/Sağ</p>	 <p>Yuxarı/Aşağı/Sol/Sağ seçimini etmək üçün göstərilən sahələrə basın.</p> <p>Funksiyaları seçmək və ya təyin etmək üçün düymədə Yuxarı/Aşağı/Sol/Sağ üzərinə basın.</p> <ul style="list-style-type: none"> • Təkrarlama “USB” rejimində Təkrarlama funksiyasından istifadə etmək üçün Yuxarı düyməsinə basın. • Musiqinin ötürülməsi Növbəti musiqi faylı seçmək üçün Sağ düyməyə basın. Əvvəlki musiqi faylı seçmək üçün Sol düyməyə basın. • ID SET ID SET əməliyyatını tamamlamaq üçün Yuxarı düyməsinə 5 saniyə basıb saxlayın (simsiz aşağıtezlilikli dinamik və ya simsiz arxa dinamiklərə qoşulduqda).
<p>6</p>	 <p>Səsin idarə edilməsi</p>	<p>Düyməyə basmaqla audio funksiyasını təyin edə bilərsiniz. Yuxarı/Aşağı düymələri vasitəsilə istənilən parametri tənzimləmək olar.</p> <p>AUDIO SYNC → NIGHT MODE ON/OFF → VOICE ENHANCE ON/OFF</p> <ul style="list-style-type: none"> – AUDIO SYNC TV-dəki video və Soundbar-dan gələn audio sinxronizasiya olunmursa,  (Səsin idarə olunması) düyməsinə basıb AUDIO SYNC seçin, sonra isə Yuxarı/Aşağı düymələrini istifadə etməklə audio gecikməsini 0~300 millisaniyə arasında təyin edin. (“USB” və ya “BT” rejimində mövcud deyil.) – NIGHT MODE ON/OFF Bu rejim səs səviyyəsini azaltmaq, lakin dialoqu aydın saxlamaq məqsədilə tənzimlənən parametrlərlə gecə baxış təcrübəsi üçün optimallaşdırılıb. – VOICE ENHANCE ON/OFF Bu rejim filmlərdə və TV-də danışılan dialoqu eşitməyi daha da asanlaşdırır. • NIGHT MODE və VOICE ENHANCE audio funksiyası Yuxarı/Aşağı düymələrini istifadə etməklə ON/OFF bilər. • Hər bir tezlik zolağının səsinə tənzimləmək üçün  (Səsin idarə edilməsi) düyməsinə təxminən 5 saniyə basıb saxlayın. Sol/Sağ düymələrindən istifadə etməklə 150 Hz, 300 Hz, 600 Hz, 1,2 kHz, 2,5 kHz, 5 kHz, eləcə də 10 kHz seçimlərini etmək olar və onların hər biri Yuxarı/Aşağı düymələri vasitəsilə -6 ilə +6 parametri arasında tənzimləyə bilər. (Səs rejiminin “STANDARD” olaraq təyin edildiyindən əmin olun.)

<p>7</p>	 <p>Bluetooth PAIR</p>	<p>Soundbar-ı Bluetooth ilə əlaqələndirmə rejiminə keçirin. Yeni Bluetooth cihazına qoşulmaq üçün  PAIR düyməsinə basın və “BT PAIRING” ekranını gözləyin.</p>
<p>8</p>	 <p>Oxudun / Fasilə verin</p>	<p>Musiqi faylına müvəqqəti fasilə vermək üçün  düyməsinə basın. Düyməyə yenidən basdıqda musiqi faylı oxudulmağa davam edəcək.</p>
<p>10</p>	 <p>Məlumat</p>	<p>Cari funksiya haqqında məlumatları göstərmək üçün düyməyə basın. (Baxın: səh. 7.)</p>
<p>11</p>	 <p>SOUND MODE</p>	<p>Düyməyə basmaqla istənilən səs rejimini seçə bilərsiniz.</p> <p>SURROUND SOUND → GAME → ADAPTIVE → DTS VIRTUAL:X → BASS BOOST → STANDARD</p> <ul style="list-style-type: none"> - SURROUND SOUND Standartdan daha geniş səs sahəsi təmin edir. - GAME Oyun oynayarkən sizi hərəkətə cəlb etmək üçün stereoskopik səs təmin edir. - ADAPTIVE Məzmunu real vaxtda təhlil edir və məzmunun xarakteristikalarına əsasən optimal səs sahəsini avtomatik olaraq təmin edir. - DTS VIRTUAL:X İstənilən məzmundan immersiv 3D səs. - BASS BOOST Bas səsi vurğulayan səs sahəsi rejimi. - STANDARD Orijinal səsi çıxarır. <ul style="list-style-type: none"> • DRC (Dinamik diapazon nəzarəti) Dolby Digital treklərinə dinamik diapazon nəzarəti tətbiq etməyə imkan verir. DRC (Dinamik diapazon nəzarəti) seçimini yandırmaq və ya söndürmək üçün Soundbar sönülü olarkən SOUND MODE düyməsinə ən azı 5 saniyə basıb saxlayın. DRC yanılı olduqda yüksək səs azaldılır. (Səs təhrif oluna bilər.) • Bluetooth Power Bu funksiya əvvəllər qoşulmuş TV və ya Bluetooth cihazından qoşulma sorğusu qəbul etdikdə Soundbar-ı avtomatik yandırır. Parametr standart olaraq yanılıdır. <ul style="list-style-type: none"> - Bluetooth Power funksiyasını söndürmək üçün soundbar yanılı olduqda SOUND MODE düyməsinə ən azı 5 saniyə basıb saxlayın.

12	 <p>WOOFER</p> <p>WOOFER (BAS) SƏVİYYƏSİ</p>	 <p>Aşağıtezlikli dinamikin (bas) səviyyəsini -12 və ya -6 ilə +6 arasında tənzimləmək üçün düyməni yuxarı və ya aşağı itələyin. Aşağıtezlikli dinamikin (bas) səs səviyyəsini 0 (Standart) olaraq təyin etmək üçün düyməyə basın.</p>
13	 <p>TONE CONTROL</p>	<p>Düyməyə basmaqla zil və ya bas səs səs səviyyəsini tənzimləyə bilərsiniz.</p> <ul style="list-style-type: none">• TREBLE və ya BASS seçimini etmək üçün düyməyə basın və sonra Yuxarı/Aşağı düymələrindən istifadə etməklə səs səviyyəsini -6~+6 intervalında tənzimləyin.

Gizli düymələrdən (Birdən çox funksiya malik düymələr) istifadə

Gizli düymə		İstinad səhifəsi
Uzaqdan idarə pultu düyməsi	Funksiya	
WOOFER (Yuxarı)	TV-nin uzaqdan idarə pultunun yandırılması/söndürülməsi (Gözləmə)	səh. 14
Sol	TV-nin avtomatik qoşulmasının yandırılması/söndürülməsi (BT hazırdır)	səh. 23
Yuxarı	ID SET	səh. 10
 (Səsin idarə edilməsi)	7 zolaqlı EQ	səh. 10
SOUND MODE	DRC OYANILI/SÖNÜLÜ (Gözləmə rejimi)	səh. 11
	Bluetooth Power-in Yandırılması/ Söndürülməsi	səh. 11
 PAIR	Bluetooth Çoxlu bağlantının yandırılması/ söndürülməsi (Gözləmə rejimi)	səh. 30

Müxtəlif səs effekti rejimləri üçün çıxış üzrə texniki xüsusiyyətlər

Effekt		Daxiletmə	Çıxış	
			Simsiz arxa dinamik dəsti olmadan	Simsiz arxa dinamik dəsti ilə
 SOUND MODE	SURROUND SOUND	2.0 ch	3.1 ch	5.1 ch
		5.1 ch	3.1 ch	5.1 ch
	GAME	2.0 ch	3.1 ch	5.1 ch
		5.1 ch	3.1 ch	5.1 ch
	ADAPTIVE	2.0 ch	3.1 ch	5.1 ch
		5.1 ch	3.1 ch	5.1 ch
	DTS VIRTUAL:X	2.0 ch	3.1 ch	5.1 ch
		5.1 ch	3.1 ch	5.1 ch
	BASS BOOST	2.0 ch	3.1 ch	5.1 ch
		5.1 ch	3.1 ch	5.1 ch
	STANDARD	2.0 ch	2.1 ch	2.1 ch
		5.1 ch	3.1 ch	5.1 ch

- Samsung simsiz arxa dinamik dəsti ayrıca satın alınabilir. Bir Dəst satın almaq üçün Soundbar-ı satın aldığınız satıcı ilə əlaqə saxlayın.

TV-nin uzaqdan idarə pultu ilə Soundbar-ın səs səviyyəsinin tənzimlənməsi

TV-nin uzaqdan idarə pultundan istifadə etməklə Soundbar-ın səs səviyyəsini tənzimləyin.

- Bu funksiya yalnız infraqırmızı uzaqdan idarə pultu ilə istifadə edilə bilər. Bluetooth ilə uzaqdan idarə pultları (əlaqələndirilməsi tələb olunan uzaqdan idarə pultları) dəstəklənmir.
- Bu funksiyadan istifadə etmək üçün TV dinamikini **Xarici Dinamik** olaraq təyin edin.
- Bu funksiyayı dəstəkləyən istehsalçılar:
Samsung, VIZIO, LG, Sony, Sharp, PHILIPS, PANASONIC, TOSHIBA, Hisense, RCA

1. Soundbar-ı söndürün.

2. **WOOFER** düyməsini 5 saniyə yuxarı itələyib saxlayın.

Hər dəfə **WOOFER** düyməsini 5 saniyə yuxarı itələyib saxladıqda rejim aşağıdakı ardıcılıqla dəyişir: **“OFF-TV REMOTE”** (Standart rejim), **“SAMSUNG-TV REMOTE”**, **“ALL-TV REMOTE”**.

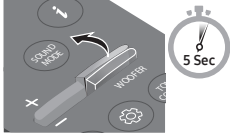
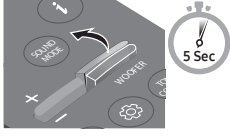
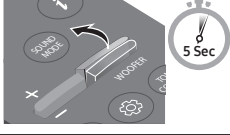
Uzaqdan idarə pultu düyməsi	Display	Status
	(Standart rejim) OFF-TV REMOTE	Uzaqdan idarə pultunun qeyri-aktiv edilməsi.
	SAMSUNG-TV REMOTE	Samsung TV-nin infraqırmızı uzaqdan idarə pultunun aktiv edilməsi.
	ALL-TV REMOTE	Üçüncü tərəfin infraqırmızı uzaqdan idarə pultunun aktiv edilməsi.

04 SOUNDBAR CIHAZININ QOŞULMASI

Elektrik cərəyanının qoşulması

Aşağıtezlikli dinamik və Soundbar-ı elektrik rozetkasına aşağıdakı ardıcılıqla qoşmaq üçün enerji təchizatı komponentlərindən istifadə edin:

1. Cərəyan kabelini Aşağıtezlikli dinamikə qoşun.
2. Cərəyan kabelini əvvəlcə cərəyan adapterinə, sonra isə Soundbar-a qoşun.
3. Cərəyan kabelini divardakı rozetkaya qoşun.

Aşağıdakı təsvirlərə baxın.

- Lazımi elektrik cərəyanı və cərəyan sərfiyyatı haqqında daha çox məlumat üçün məhsula yapışdırılmış etiketə istinad edin. (Etiket: Soundbar-ın əsas blokunun aşağı tərəfi)

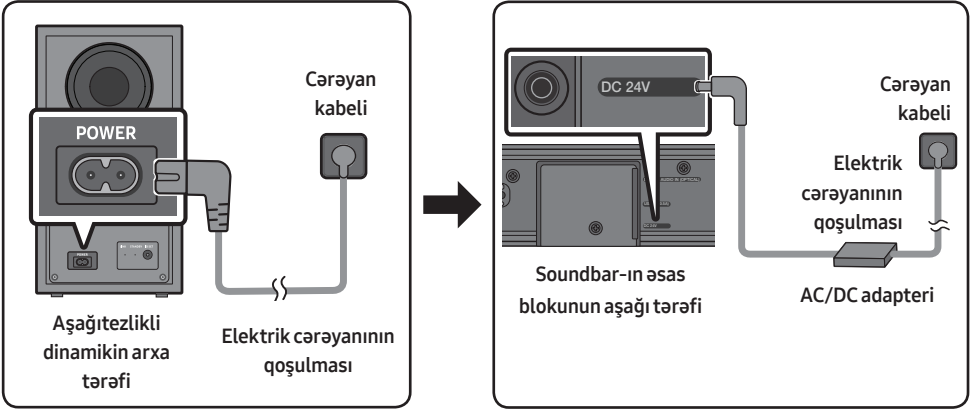

- AC/DC adapterini masaya və ya yerə düz qoyduğunuzdan əmin olun. Əgər AC/DC adapterini AC kabelinin girişi yuxarı istiqamətdə olmaqla yerləşdirsəniz, su və ya digər yad maddələr adapterə daxil ola və adapterin nasazlaşmasına səbəb ola bilər.

Soundbar-ın Aşağıtezlikli dinamikə qoşulması



Aşağıtezlikli dinamik qoşulduqda siz zəngin bas səsindən həzz ala bilərsiniz.

Aşağıtezlikli dinamik ilə Soundbar arasında avtomatik bağlantı

Cərəyan kabellərini Soundbar-a və aşağıtezlikli dinamikə qoşduqdan sonra enerjini yandırdığınız zaman aşağıtezlikli dinamik avtomatik olaraq Soundbar-a qoşulur.

- Avtomatik əlaqələndirmə tamamlandıqda aşağıtezlikli dinamikin arxa tərəfindəki mavi göstəricilər yanır.

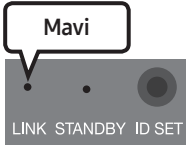
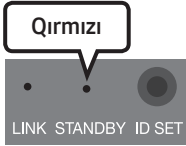
Aşağıtezlikli dinamikin arxasındakı LED göstəricinin işıqları

LED	Status	Təsvir	Həll
 <p>Mavi</p> <p>LINK STANDBY ID SET</p>	Yanlı	Uğurla qoşuldu (normal əməliyyat)	-
	Yanıb-sönür	Bağlantı bərpa edilir	Soundbar-ın əsas blokuna qoşulmuş cərəyan kabelinin düzgün qoşulub-qoşulmadığını yoxlayın və ya təxminən 5 dəqiqə gözləyin. Yanıb-sönmə davam edərsə, aşağıtezlikli dinamiki əl ilə qoşmağa çalışın. Baxın: səh. 17.
 <p>Qırmızı</p> <p>LINK STANDBY ID SET</p>	Yanlı	Standby (Soundbar-ın əsas bloku sönülü olmaqla)	Soundbar-ın əsas blokuna qoşulmuş cərəyan kabelinin düzgün qoşulub-qoşulmadığını yoxlayın.
		Bağlantı alınmadı	Yenidən qoşulun. Əl ilə qoşulma üçün 17 nömrəli səhifədəki təlimatlara baxın.
 <p>Qırmızı və mavi</p> <p>LINK STANDBY ID SET</p>	Yanıb-sönür	Nasazlıq	Bu təlimat kitabçasında Samsung Xidmət Mərkəzinin əlaqə məlumatlarına baxın.

Avtomatik qoşulma uğursuz olduğu halda Aşağıtezlikli dinamikin əl ilə qoşulması

Aşağıdakı əl ilə qoşulma prosedurunun yerinə yetirməzdən əvvəl:

- Soundbar ilə aşağıtezlikli dinamik üçün cərəyan kablərinin düzgün qoşulub-qoşulmadığını yoxlayın.
- Soundbar-ın yandırıldığına əmin olun.

1. Aşağıtezlikli dinamikin arxa tərəfində **ID SET** üzərinə ən azı 5 saniyə basıb saxlayın.
 - Aşağıtezlikli dinamikin arxasındakı qırmızı göstərici sönür və mavi göstərici yanıb-sönməyə başlayır.

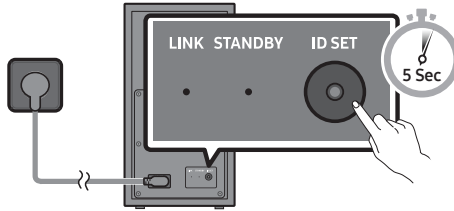

Aşağıtezlikli dinamikin arxa tərəfi

2. Əvvəlcə displeyi yandırmaq üçün uzaqdan idarə pultundakı düyməyə basın. Uzaqdan idarə pultunda ən azı 5 saniyə **Yuxarı** düyməsinə basıb saxlayın.
 - Soundbar-ın displeyində bir anlıq **ID SET** mesajı görünür, sonra yox olur.
 - **ID SET** tamamlandıqda Soundbar avtomatik yanır.

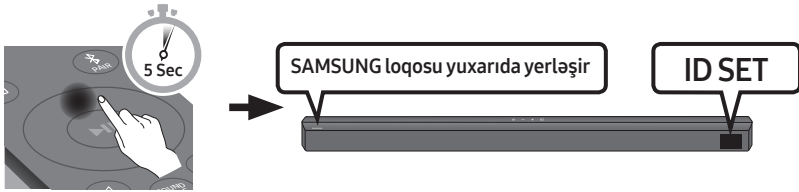

3. LINK LED göstəricisinin dolğun göy rəngdə (bağlantı tamamlandı) olub-olmadığını yoxlayın.

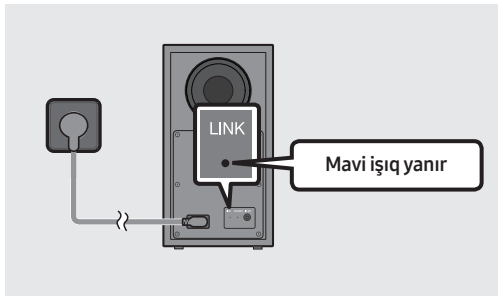

Soundbar ilə Simsiz aşağıtezlikli dinamik arasında bağlantı qurulduqda LINK LED göstəricisi yanıb-sönməyə dayandırır və dolğun göy rəngdə yanır.

QEYDLƏR

- Komponentlər arasında bütün bağlantılar tamamlanana qədər bu məhsulun və ya TV-nizin cərəyan kabelini divardakı rozetkaya qoşmayın.
- Bu məhsulun yerini dəyişdirməzdən və ya onu quraşdırmazdan əvvəl cihazı söndürdüyünüzdən və cərəyan kabelini ayırdığınızdan əmin olun.
- Əsas blok söndürülsə, simsiz aşağı tezlikli dinamik gözləmə rejiminə keçəcək və aşağı tezlikli dinamikin arxasındakı STANDBY LED bir neçə dəfə mavi rəngdə yanıb-sönəndən sonra qırmızıya çevriləcək.
- Soundbar yaxınlığında Soundbar ilə eyni tezlikdən (5,8 GHz) istifadə edən cihazdan istifadə etsəniz, müdaxilə səsin bir qədər kəsilməsinə səbəb ola bilər.
- Əsas blokun simsiz siqnalının maksimum ötürülmə məsafəsi təxminən 10 m-dir, lakin bu, işləmə mühitindən asılı olaraq dəyişə bilər. Əsas blokla simsiz aşağı tezlikli dinamik arasında polad-beton və ya metal divar varsa, simsiz siqnal metala nüfuz edə bilmədiyi üçün sistem ümumiyyətlə işləməyə bilər.

EHTİYAT TƏDBİRLƏRİ

- Simsiz aşağı tezlikli dinamikə simsiz qəbuledici antenlər quraşdırılıb. Bloku sudan və nəmədən uzaq saxlayın.
- Optimal dinləmə performansı üçün simsiz aşağı tezlikli dinamikin və Simsiz qəbuletmə modulunun (ayrıca satılır) ətrafında hər hansı maneənin olmadığından əmin olun.

Samsung simsiz arxa dəstinin Soundbar-a qoşulması

Samsung simsiz arxa dinamik dəstinin (SWA-9200S ayrıca satılır) Soundbar-ınıza qoşmaqla əsl simsiz akustik səsi genişləndirin.

Bağlantılar haqqında ətraflı məlumat üçün Samsung simsiz arxa dinamik dəstinin təlimat kitabçasına baxın.

05 TV-YƏ QOŞULMAQ ÜÇÜN SIMLI BAĞLANTIDAN İSTİFADƏ

Simli və ya simsiz bağlantılar vasitəsilə TV səsini Soundbar-da eşidin.

- Soundbar seçilmiş Samsung TV-nə qoşulduqda Soundbar TV-nin uzaqdan idarə pultundan istifadə etməklə idarə oluna bilər.
 - Bu funksiya optik kabledən istifadə edərək Soundbar-ı TV-yə qoşduğunuz zaman Bluetooth-u dəstəkləyən 2017-ci il və daha sonra buraxılan Samsung Smart TV-lər tərəfindən dəstəklənir.
 - Həmçinin bu funksiya səs sahəsini və müxtəlif parametrləri, eləcə də səs səviyyəsini və səsiz rejimi tənzimləmək üçün TV-nin menyusundan istifadə etməyə də imkan verir.

1-ci üsul. HDMI kabelindən istifadə etməklə TV-nin qoşulması

⚠ DİQQƏT

- Həm HDMI kabeli, həm də optik kabel qoşulduqda əvvəlcə HDMI siqnalı qəbul edilir.
- TV ilə Soundbar arasında HDMI kabelini qoşmaq üçün ARC kimi işarələnmiş terminalları qoşduğunuzdan əmin olun. Əks halda, TV-nin səs çıxışı olmaya bilər.
- Təvsiyə olunan kabel: **High Speed HDMI Cable with Ethernet**.

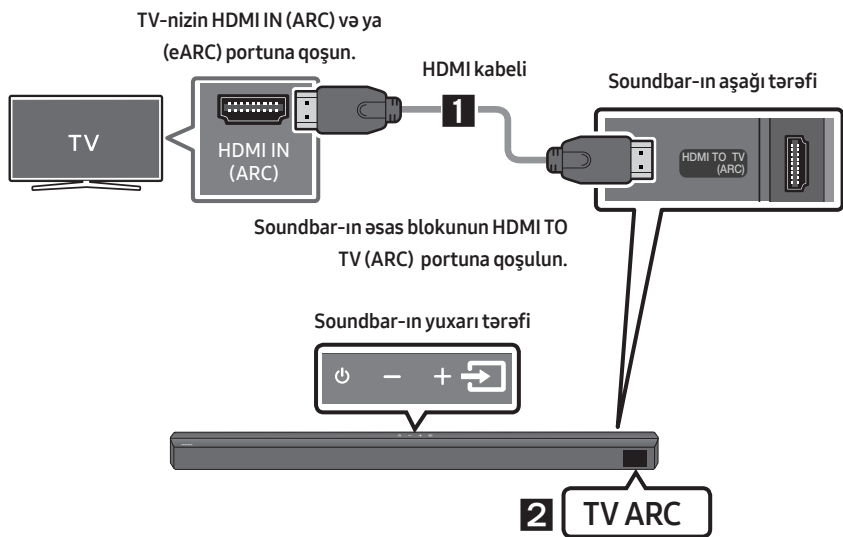

1. Soundbar və TV yandırıldıqda şəkildə göstərilirdiyi kimi HDMI kabelini qoşun.
2. Soundbar-ın əsas blokunun displey pəncərəsində "TV ARC" görünür və Soundbar TV səsini ifadə edir.

- TV-nin səsi gəlməzsə, "TV ARC" rejiminə keçmək üçün uzaqdan idarə pultunda və ya Soundbar-un yuxarisında  (Mənbə) düyməsinə basın. "TV ARC" ekran displeyi və TV səsi ifa olunur.
- Əgər Soundbar-ın əsas blokunun display pəncərəsində "TV ARC" görünürsə, HDMI kabelinin düzgün porta qoşulduğundan əmin olun.
- Soundbar-da səs səviyyəsini dəyişmək üçün TV-nin uzaqdan idarə pultundakı səs səviyyəsi düymələrindən istifadə edin.

QEYDLƏR

- HDMI yalnız bir konnektorla video və audio məlumatların rəqəmsal ötürülməsinə imkan verən interfeysdir.
- TV-nin ARC portu varsa, HDMI kabelini HDMI IN (ARC) portuna qoşun.
- Mümkündürsə, özəyi olmayan HDMI kabelindən istifadə etməyinizi tövsiyə edirik. Özəyi olan HDMI kabelindən istifadə etsəniz, diametri 14 mm-dən az olan birini istifadə edin.
- HDMI kabeli ARC-ı dəstəkləmədikdə bu funksiya əlçatan olmur.
- Yayımdayı audio Dolby Digital-da kodlaşdırıldıqda və TV-dəki "Rəqəmsal çıxış üzrə audio formatı" PCM-ə təyin edildikdə parametri Dolby Digital-a dəyişməyi tövsiyə edirik. TV-dəki parametr dəyişdirildikdə daha yaxşı səs keyfiyyəti əldə edəcəksiniz. (TV menyusunda TV istehsalçısından asılı olaraq Dolby Digital və PCM üçün müxtəlif sözlərdən istifadə edilə bilər.)

2-ci üsul. Optik kabel vasitəsilə qoşulma

Qoşulmadan əvvəl yoxlama siyahısı

- Həm HDMI kabeli, həm də optik kabel qoşulduqda əvvəlcə HDMI signalı qəbul edilir.
- Optik kabeldən istifadə etdiyiniz zaman və terminallar örtülü olduqda qapaqları çıxardığınızdan əmin olun.



- Optik kabeldən istifadə etdikdə o, "D.IN" rejiminə təyin olunmalıdır.

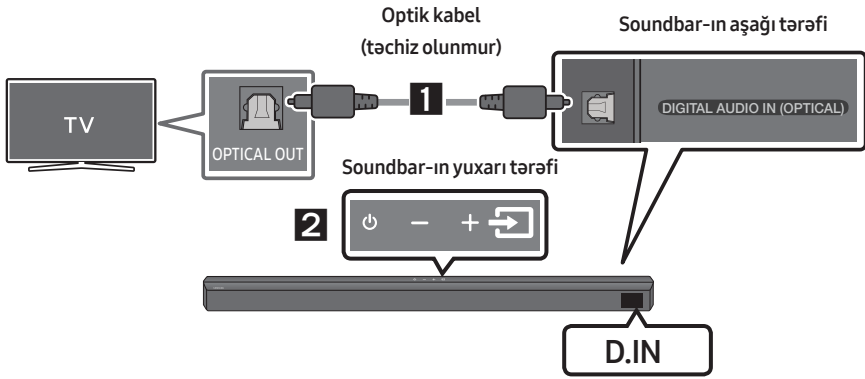

1. Soundbar-dakı **DIGITAL AUDIO IN (OPTICAL)** portunu rəqəmsal optik kabelə (təchiz olunmur) TV-nin OPTİK ÇIXIŞINA qoşun.
2. Yuxarı paneldəki və ya uzaqdan idarə pultundakı  (Mənbə) düyməsinə basın, sonra "D.IN" rejimini seçin.

06 TV-YƏ QOŞULMAQ ÜÇÜN SIMSIZ BAĞLANTIDAN İSTİFADƏ

TV-nin Bluetooth vasitəsilə qoşulması

TV Bluetooth vasitəsilə qoşulduqda siz heç bir kabel problemi olmadan stereo səs eşidə bilərsiniz.

- Eyni anda yalnız bir TV qoşula bilər.

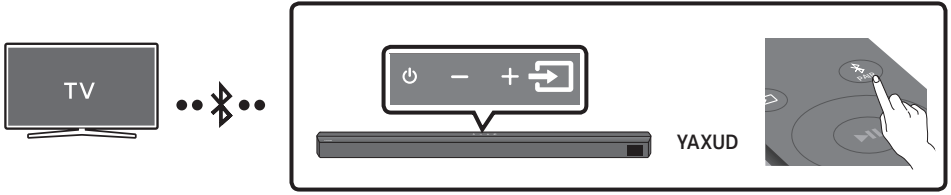

İlkin qoşulma

1. "BT PAIRING" rejiminə daxil olmaq üçün uzaqdan idarə pultundakı **PAIR** düyməsinə basın.

(YAXUD) a. Yuxarı paneldəki **(Mənbə)** düyməsinə basıb, sonra "BT" seçimini edin.

Bir neçə saniyə ərzində "BT" "BT PAIRING" olaraq, yaxud da bağlantı qeydi yoxdursa, "BT READY" kimi dəyişir.

- b. "BT READY" görünəndə, "BT PAIRING" göstərmək üçün Soundbar-ın yuxarı panelində 5 saniyəlik **(Mənbə)** düyməsinə basıb saxlayın.

2. TV-də Bluetooth rejimini seçin. (Ətraflı məlumat üçün TV-nin təlimat kitabçasına baxın.)

3. TV ekranındakı siyahıdan "B-Series Soundbar" f seçin.

Mövcud Soundbar TV-nin Bluetooth cihazı siyahısında "Needs Pairing" və ya "Paired" ilə göstərilir.

TV-ni Soundbar-a qoşmaq üçün mesajı seçin və sonra bağlantı qurun.

- TV qoşulduqda, Soundbar-ın ön displeyində [Televizorun adı] → "BT" görünür.

4. Artıq TV-nin səsini Soundbar-dan eşidə bilərsiniz.

Cihazın qoşulması uğursuz olduqda

- Əgər əvvəllər qoşulmuş Soundbar cihazı (məsələn, "B-Series Soundbar") siyahıda görünərsə, onu silin.
- Sonra addımları 1-dən 3-ə qədər təkrarlayın.

QEYD



- Soundbar-ı TV-nizə ilk dəfə qoşduqdan sonra təkrar qoşulmaq üçün "BT READY" rejimindən istifadə edin.

Soundbar ilə TV bağlantısının kəsilməsi

Yuxarı paneldəki və ya uzaqdan idarə pultundakı  (Mənbə) düyməsinə basın və "BT" istisna olmaqla istənilən rejimə keçin.

- Bağlantının kəsilməsi vaxt tələb edir, çünki TV Soundbar-dan cavab almalıdır. (TV modelindən asılı olaraq tələb olunan vaxt fərqli ola bilər.)
- Soundbar ilə TV arasındakı avtomatik Bluetooth bağlantısını ləğv etmək üçün "BT READY" vəziyyətində Soundbar ilə uzaqdan idarə pultunda Soldüyməyə 5 saniyə basıb saxlayın. (Keçiricinin yandırılması → söndürülməsi)

BT READY ilə BT PAIRING arasındakı fərq nədir?

- **BT READY:** Bu rejimdə siz əvvəllər qoşulmuş TV-ləri axtara və ya əvvəllər qoşulmuş mobil cihazı Soundbar cihazına qoşa bilərsiniz.
- **BT PAIRING:** Bu rejimdə Soundbar cihazına yeni cihaz qoşa bilərsiniz. (Soundbar "BT" rejimində və "BT READY" vəziyyətində olduqda uzaqdan idarə pultunda  PAIR düyməsini basın, yaxud Soundbar-ın yuxarisında 5 saniyəlik  (Mənbə) düyməsini basıb saxlayın.)

QEYDLƏR

- Bluetooth cihazına qoşularkən PIN kod tələb olunarsa, <0000> daxil edin.
- Bluetooth bağlantısı rejimində Soundbar Bluetooth cihazı arasındakı məsafə 10 metrədən çox olarsa, Bluetooth bağlantısı itəcək.
- Soundbar Hazır vəziyyətdə olduqda 18 dəqiqədən sonra avtomatik olaraq sönmür.
- Soundbar aşağıdakı hallarda Bluetooth axtarışını və ya bağlantısını düzgün yerinə yetirməyə bilər:
 - Soundbar ətrafında güclü elektrik sahəsi varsa.
 - Eyni vaxtda Soundbar ilə bir neçə Bluetooth cihazı əlaqələndirilibsə.
 - Bluetooth cihazı söndürülüb, yerində deyilsə və ya nasazdırsa.
- Elektron cihazlar radio müdaxiləsinə səbəb ola bilər. Elektromaqnit dalğaları yaradan cihazlar, məsələn, mikrodalğalı sobalar, simsiz LAN cihazları və s. Soundbar cihazının əsas blokundan uzaqda saxlanılmalıdır.

07 XARICI CIHAZIN QOŞULMASI

Xarici cihazın səsini Soundbar vasitəsilə oxutmaq üçün simli bağlantı və ya Bluetooth bağlantısı vasitəsilə xarici cihaza qoşulun.

1-ci üsul. HDMI kabelindən istifadə etməklə qoşulmaq

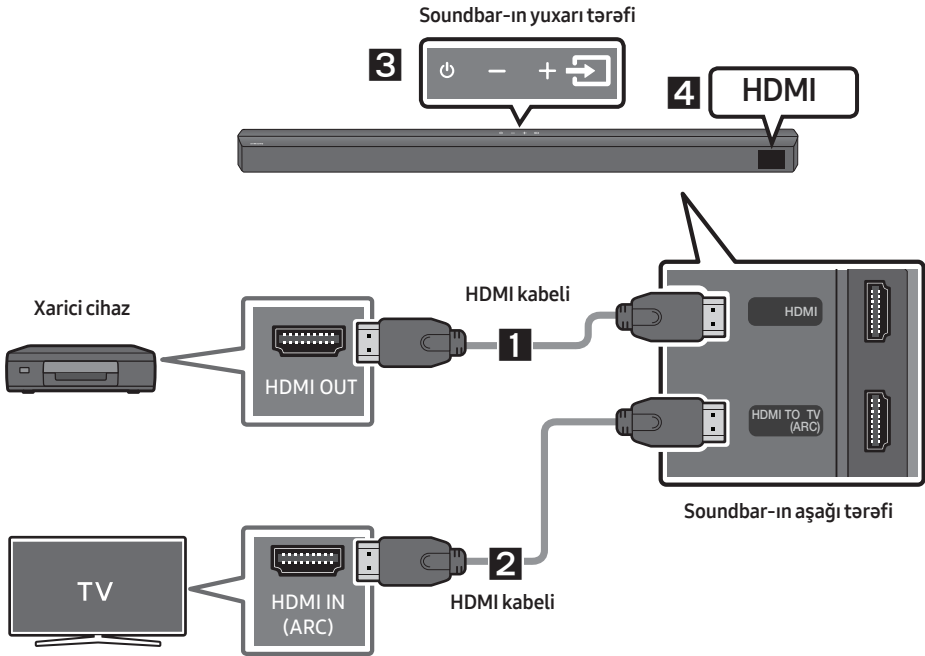

1. Soundbar-ın aşağısında **HDMI** portundan HDMI kabelini rəqəmsal cihazınızın HDMI ÇIXIŞI portuna qoşun.
2. Soundbar-ın aşağısındakı **HDMI TO TV (ARC)** portunun HDMI kabelini TV-nizdə HDMI GİRİŞ portuna qoşun.
3. Yuxarı paneldəki və ya uzaqdan idarə pultundakı  (**Mənbə**) düyməsinə basın, sonra "**HDMI**" seçimini edin.
4. Soundbar-ın display panelində "**HDMI**" rejimi göstərilir və səs oxudulur.

2-ci üsul. Optik kabel vasitəsilə qoşulma

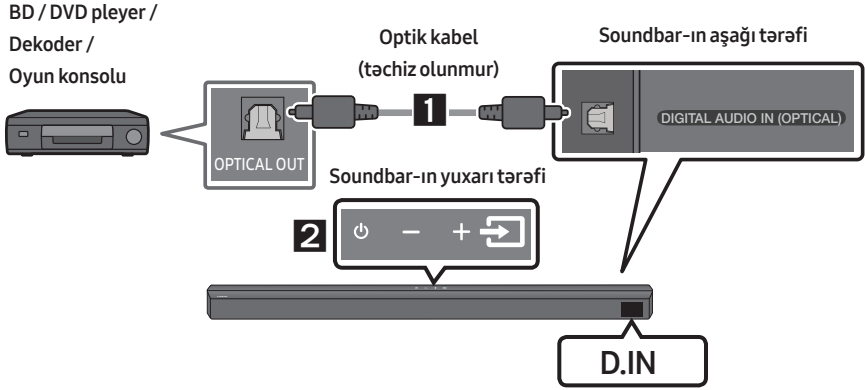

1. Rəqəmsal optik kabeldən (təchiz olunmur) istifadə edərək əsas blokdakı **DIGITAL AUDIO IN (OPTICAL)** kabelini Mənbə cihazdakı OPTİK ÇIXIŞ portuna taxın.
2. Yuxarı paneldəki və ya uzaqdan idarə pultundakı  (Mənbə) düyməsinə basmaqla "D.IN" rejimini seçin.

08 USB YADDAŞ CIHAZININ QOŞULMASI

USB yaddaş cihazlarındakı musiqi fayllarını Soundbar vasitəsilə oxuda bilərsiniz.

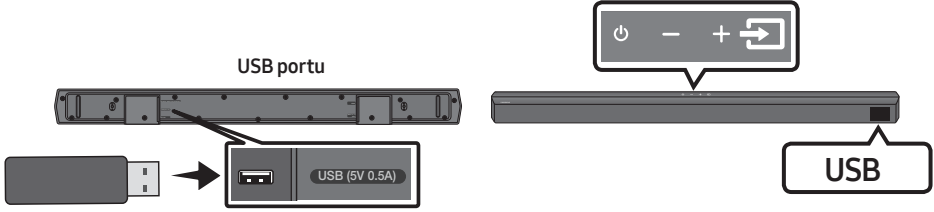

1. USB cihazını məhsulun aşağı tərəfindəki USB portuna qoşun.
2. Yuxarı paneldəki və ya uzaqdan idarə pultundakı  (**Mənbə**) düyməsinə basın, sonra "**USB**" seçimini edin.
3. Displey ekranında "**USB**" görünür.
4. USB yaddaş cihazındakı musiqi fayllarını Soundbar vasitəsilə oxudun.
 - 18 dəqiqədən artıq heç bir USB cihazı qoşulmazsa, Soundbar avtomatik olaraq sönmür (Auto Power Down).

Fayl formatı növünün uyğunluq siyahısı

Genişlənmə	Kodlayıcı	Seçmə tezliyi	Bit tezliyi
*.mp3	MPEG1 Layer2	32 kHs ~ 48 kHs	32 kbps ~ 320 kbps
	MPEG1 Layer3	32 kHs ~ 48 kHs	32 kbps ~ 320 kbps
	MPEG2 Layer3	16 kHs ~ 24 kHs	8 kbps ~ 160 kbps
	MPEG2.5 Layer3	8 kHs ~ 12 kHs	8 kbps ~ 160 kbps
*.ogg	Vorbis	32 kHs ~ 48 kHs	45 kbps ~ 500 kbps
*.aac *.m4a *.mp4 (Yalnız audio)	AAC-LC (MPEG2, /MPEG4)	32 kHs ~ 48 kHs	32 kbps ~ 320 kbps
*.wav	LPCM	32 kHs ~ 192 kHs	1 024 kbps ~ 9 216 kbps
*.flac	FLAC	32 kHs ~ 192 kHs	162 kbps ~ 8 100 kbps
*.aiff	AIFF	32 kHs ~ 192 kHs	1 024 kbps ~ 9 216 kbps

- USB cihazında çoxlu qovluq (təxminən 200) və fayl (təxminən 2 000) saxlanılırsa, Soundbar-ın fayllara daxil olması və onları oxutması üçün bir az vaxt lazım ola bilər.
- Dəstəklənən USB fayl sistemi: FAT16, FAT32, NTFS

09 MOBİL CİHAZIN QOŞULMASI

Bluetooth vasitəsilə qoşulma

Mobil cihaz Bluetooth vasitəsilə qoşulduqda siz heç bir kabel problemi olmadan stereo səs eşidə bilərsiniz.

- Bağlantı eyni vaxtda bir TV və ya iki Bluetooth cihazı ilə məhdudlaşır.

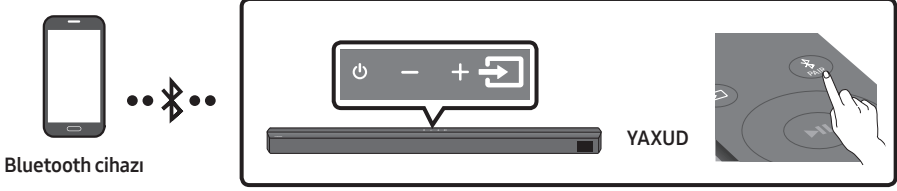

İlkin qoşulma

1. "BT PAIRING" rejiminə daxil olmaq üçün uzaqdan idarə pultundakı **PAIR** düyməsinə basın.

- (YAXUD) a. Yuxarı paneldəki **(Mənbə)** düyməsinə basıb, sonra "BT" seçimini edin. Bir neçə saniyə ərzində "BT" "BT PAIRING" olaraq, yaxud da bağlantı qeydi yoxdursa, "BT READY" kimi dəyişir.
- b. "BT READY" gördükdə, "BT PAIRING" göstərmək üçün Soundbar-ın yuxarı panelində 5 saniyəlik **(Mənbə)** düyməsini basıb saxlayın.

2. Cihazınızda görünən siyahıdan "[AV] B-Series Soundbar" seçimini edin.
 - Soundbar Bluetooth cihazına qoşulduqda ön displeydə [Bluetooth cihazının adı] → "BT" görünür.
3. Bluetooth ilə qoşulmuş cihazdakı musiqi fayllarını Soundbar vasitəsilə oxudun.



Cihazın qoşulması uğursuz olduqda

- Əgər əvvəllər qoşulmuş Soundbar cihazı (məsələn, "[AV] B-Series Soundbar") siyahıda görünərsə, onu silin.
- Sonra 1 və 2-ci addımları təkrarlayın.

QEYD

- Soundbar-ı mobil cihazınıza ilk dəfə qoşduqdan sonra təkrar qoşulmaq üçün "BT READY" rejimindən istifadə edin.

BT READY ilə BT PAIRING arasındakı fərq nədir?

- **BT READY** : Bu rejimdə siz əvvəllər qoşulmuş TV-ləri axtara və ya əvvəllər qoşulmuş mobil cihazı Soundbar cihazına qoşa bilərsiniz.
- **BT PAIRING**: Bu rejimdə Soundbar cihazına yeni cihaz qoşa bilərsiniz. (Soundbar “**BT**” rejimində və “**BT READY**” vəziyyətində olduqda uzaqdan idarə pultunda  **PAIR** düyməsini basın, yaxud Soundbar-ın yuxarısında 5 saniyəlik  (**Mənbə**) düyməsini basıb saxlayın.)

QEYDLƏR

- Bluetooth cihazına qoşularkən PIN kod tələb olunarsa, <0000> daxil edin.
- Bluetooth bağlantısı rejimində Soundbar ilə Bluetooth cihazı arasındakı məsafə 10 m-dən çox olarsa, Bluetooth bağlantısı itəcək.
- Soundbar Hazır vəziyyətdə olduqda 18 dəqiqədən sonra avtomatik olaraq sönür.
- Soundbar aşağıdakı hallarda Bluetooth axtarışını və ya bağlantısını düzgün yerinə yetirməyə bilər:
 - Soundbar ətrafında güclü elektrik sahəsi varsa.
 - Eyni vaxtda Soundbar ilə bir neçə Bluetooth cihazı əlaqələndirilibsə.
 - Bluetooth cihazı söndürülüb, yerində deyilsə və ya nasazdırsa.
- Elektron cihazlar radio müdaxiləsinə səbəb ola bilər. Elektromaqnit dalğaları yaradan cihazlar, məsələn, mikrodalğalı sobalar, simsiz LAN cihazları və s. Soundbar cihazının əsas blokundan uzaqda saxlanılmalıdır.
- Soundbar SBC məlumatlarını (44,1 kHs, 48 kHs) dəstəkləyir.
- Yalnız A2DP (AV) funksiyasını dəstəkləyən Bluetooth cihazına qoşulun.
- Soundbar-ı Bluetooth cihazı ilə əlaqələndirdiyiniz zaman cihazın skanlanan cihazlar siyahısından “[AV] B-Series Soundbar” seçimini etmək Soundbar-ı avtomatik olaraq “**BT**” rejiminə dəyişdirəcək.
 - Yalnız Soundbar Bluetooth cihazının əlaqələndirilən cihazlarından biri kimi siyahıya alındıqda əlçatandır.(Bluetooth cihazı və Soundbar əvvəl ən azı bir dəfə əlaqələndirilmiş olmalıdır.)
- Soundbar Bluetooth cihazının axtarılan cihazlar siyahısında yalnız Soundbar “**BT PAIRING**” yazısını göstərdikdə görünəcək.

Bluetooth Power Yanılı (SOUND MODE)

Əgər Bluetooth Power seçiminin yandırılması funksiyası yanılı, Soundbar isə sönülü olduqda əvvəllər əlaqələndirilmiş Bluetooth cihazı Soundbar ilə bağlantı qurmağa cəhd edərsə, Soundbar avtomatik olaraq yanır.

1. Soundbar yanılı olduqda uzaqdan idarə pultundakı **SOUND MODE** düyməsinə ən azı 5 saniyə basıb saxlayın.
2. “**ON-BLUETOOTH POWER**” Soundbar-ın displeyində görünür.

Bluetooth cihazının Soundbar ilə bağlantısının kəsilməsi

Bluetooth cihazı ilə Soundbar-ın bağlantısını kəsə bilərsiniz. Təlimatlar üçün Bluetooth cihazının təlimat kitabçasına baxın.

- Soundbar ilə bağlantı kəsiləcək.
- Soundbar-ın Bluetooth cihazı ilə bağlantısı kəsildikdə Soundbar-ın ön displayində “BT DISCONNECTED” göstəriləcək.

Soundbar cihazının Bluetooth cihazı ilə bağlantısının kəsilməsi

Yuxarı paneldəki və ya uzaqdan idarə pultundakı  (Mənbə) düyməsinə basın və sonra “BT” istisna olmaqla istənilən rejimə dəyişdirin.

- Bağlantının kəsilməsi vaxt tələb edir, çünki Bluetooth cihazı Soundbar-dan cavab almalıdır. (Bluetooth cihazından asılı olaraq bağlantının kəsilmə vaxtı fərqli ola bilər)
- Soundbar-ın Bluetooth cihazı ilə bağlantısı kəsildikdə, Soundbar-ın ön displayində “BT DISCONNECTED” göstəriləcək.

QEYDLƏR

- Bluetooth bağlantısı rejimində Soundbar ilə Bluetooth cihazı arasındakı məsafə 10 m-dən çox olarsa, Bluetooth bağlantısı itəcək.
- Soundbar Hazır vəziyyətdə olduqda 18 dəqiqədən sonra avtomatik olaraq sönmür.

Bluetooth haqqında daha çox məlumat

Bluetooth qısa simsiz bağlantıdan istifadə edərək Bluetooth-a uyğun cihazların bir-biri ilə asanlıqla bağlantı qurmasına imkan verən texnologiyadır.

- Aşağıdakı hallarda Bluetooth cihazı istifadədən asılı olaraq səs-küy yarada və ya onda nasazlıq yarana bilər:
 - Bədəninizin bir hissəsi Bluetooth cihazının və ya Soundbar-ın qəbuletmə/ötürmə sistemi ilə təmasda olduqda.
 - O, divar, künc və ya ofis arakəsmələrinin yaratdığı maneələr səbəbindən elektrik dəyişikliyinə məruz qaldıqda.
 - O, tibbi avadanlıq, mikrodalğalı sobalar və simsiz LAN-lar da daxil olmaqla eyni tezlik diapazonuna malik cihazların elektrik müdaxiləsinə məruz qaldıqda.
- Bir-birinə yaxın olduqda Soundbar-ı Bluetooth cihazı ilə əlaqələndirin.
- Soundbar ilə Bluetooth cihazı arasındakı məsafə nə qədər çox olarsa, keyfiyyət bir o qədər pis olar. Məsafə Bluetooth-un işləmə diapazonunu keçərsə, bağlantı itir.
- Zəif qəbul zonalarında Bluetooth bağlantısı düzgün işləməyə bilər.
- Bluetooth bağlantısı yalnız bloka yaxın olduğu zaman işləyir. Bluetooth cihazı əhatə dairəsindən kənarında olarsa, bağlantı avtomatik olaraq kəsiləcək. Hətta diapazon daxilində olsa belə, səs keyfiyyəti divarlar və ya qapılar kimi maneələrə görə pisləşə bilər.
- Bu simsiz cihaz işlədiyi zaman elektrik müdaxiləsinə səbəb ola bilər.

Bluetooth Çoxsaylı bağlantı

Soundbar eyni anda 2 Bluetooth cihazına qoşula bilər.

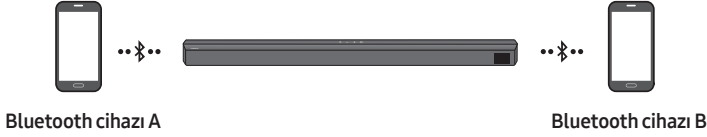

1. Soundbar-ı ikiye qədər Bluetooth cihazına qoşun. (Baxın: səh. 27)
2. İki cihaz qoşulduqda qoşulmuş Bluetooth cihazlarının birindən musiqi oxudun.
3. Əgər musiqi "A" cihazından ifa edilərkən "B" Bluetooth cihazından səsləndirilərsə, musiqi "B" cihazında oxunmağa başlayır və "A" cihazında ifa avtomatik olaraq dayandırılır/ona fasilə verilir.
4. AVRCP V1.4-dən əvvəlki versiyalarda musiqi ifa edən cihazın keçid vaxtı ləngiyə bilər.

Bluetooth Multi Əlaqələndirmə

Bir neçə cihazı Soundbar-a necə qoşmaq olar

1. Soundbar-ı işə salın.
2. Yalnız "BT" rejimində Soundbar-ın yuxarisında  (Mənbə) düyməsini 5 saniyəlik basıb saxlamaqla, Soundbar-ın "BT PAIRING" rejiminə keçməsinə imkan verin, sonra Bluetooth cihazının yan tərəfində Bluetooth-u yandırın, mövcud cihazlar siyahısından Soundbar seçin və Soundbar avtomatik şəkildə Bluetooth cihazına qoşulacaq.
3. 2-ci Bluetooth cihazı eyni metodu istifadə etməklə Soundbar ilə əlaqələndirilə və ona qoşula bilər. 3-cü cihazı qoşmağa cəhd etsəniz, audio oxutmayan qoşulmuş cihaz Bluetooth bağlantısını itirəcək, lakin hələ də Soundbar ilə əlaqələndirilmiş olacaq.
4. Eyni üsuldən istifadə edərək, siz 8-ə qədər Bluetooth cihazını əlaqələndirə bilərsiniz, lakin yalnız sonuncu 2-si eyni vaxtda Soundbar-a qoşulu qalacaq.

QEYDLƏR

- Soundbar-a eyni vaxtda yalnız 1 Samsung TV və ya 2 Bluetooth cihazı qoşula bilər.
- Samsung TV-dən qoşulma sorğusu aldıqda Soundbar-ın Bluetooth cihazları ilə bağlantısı kəsiləcək.
- Soundbar-ın standart rejimi "ON-BT MULTI CONNECTION", lakin başqa rejimdən çox olmayan bağlantı rejiminə bərpə etmək üçün displeydə "OFF-BT MULTI CONNECTION" görünənə qədər gözləmə rejimində pultda 5 saniyəlik  PAIR düyməsini basıb saxlayın.

10 DIVARA MONTAJ PƏRÇİMİNİN QURAŞDIRILMASI

Quraşdırmaya dair ehtiyat tədbirləri

- Yalnız şaquli divarda quraşdırın.
- Yüksək temperatura malik və ya rütubətli yerdə quraşdırmayın.
- Divarın məhsulun ağırlığını daşımaq üçün kifayət qədər möhkəm olub-olmadığını yoxlayın. Deyilsə, divarı möhkəmləndirin və ya başqa quraşdırma nöqtəsi seçin.
- Divarınızın tipinə (alçıpan, möhkəm lövhə, taxta və s.) uyğun olan montaj vintləri və ya bərkidicilər satın alıb, istifadə edin. Mümkündürsə, dayaq vintlərini divardakı qaykalara bərkidin.
- Soundbar-ı quraşdırmaq istədiyiniz divarın növünə və qalınlığına uyğun olaraq divara montaj vintləri alın.
 - Diametr: M5
 - Uzunluq: 35 mm və ya daha uzun olanı tövsiyə edilir.
- Soundbar-ı divara quraşdırmamışdan əvvəl blokun kabellərini xarici cihazlara qoşun.
- Quraşdırmadan əvvəl blokun söndürüldüyündən və enerji mənbəyindən ayrıldığından əmin olun. Əks halda, o, elektrik zərbəsinə səbəb ola bilər.

Divara montaj üçün tərkib hissələri



Divara montaj çubuğu



Tutucu vint

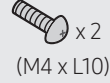

Vint



Divara montaj pərçimi

1. **Divara montaj çubuğunu** divarın səthində yerləşdirin.
 - **Divara montaj çubuğu** düz olmalıdır.
 - TV-niz divara montaj edilibsə, Soundbar-ı TV-dən ən azı 5 sm aşağıda quraşdırın.



↕ 5 sm və ya daha uzun

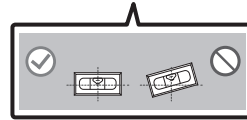
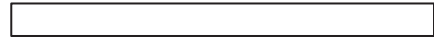

2. Divara montaj çubuğunun mərkəzi xəttini

TV-nizin mərkəzi ilə nizamlayın (Soundbar-ı TV-nin aşağısına quraşdırırsınızsa) və yapışqan lent vasitəsilə **Divara Montaj Çubuğunu** bərkidin.

- TV-dən aşağıda quraşdırırsınızsa, **mərkəzi xətti** quraşdırma sahəsinin mərkəzində yerləşdirin.

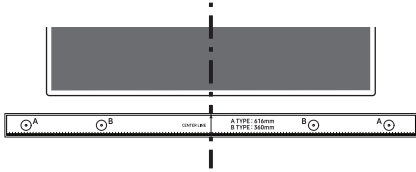

Mərkəzi xətt

- ### 3. Dəstəkləyici vintlər üçün dəlikləri qeyd etmək məqsədilə Çubuğun hər bir ucundakı **A-TYPE** təsvirlərinin mərkəzindən qələm ucunu və ya iti qələm ucunu itələyin və sonra **Divara montaj çubuğunu** çıxarın.

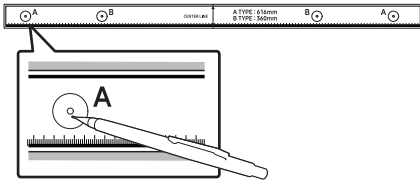

- ### 4. Müvafiq ölçülü bir burğudan istifadə edərək hər işarə üzrə divarda bir dəlik açın.

- İşarələr dirəklərin mövqelərinə uyğun gəlmirsə, dəstəkləyici vintləri yerləşdirməzdən əvvəl müvafiq bərkidiciləri dəliklərə daxil etdiyinizə əmin olun. Bərkidicilərdən istifadə edirsinizsə, açdığınız dəliklərin istifadə etdiyiniz bərkidicilər üçün kifayət qədər böyük olduğundan əmin olun.

- ### 5. Hər bir **Tutucu vint** vasitəsilə bir vint (təchiz olunmur) itələyin və sonra hər bir vinti möhkəm bir şəkildə dəstəkləyici vint çuxuruna bərkidin.

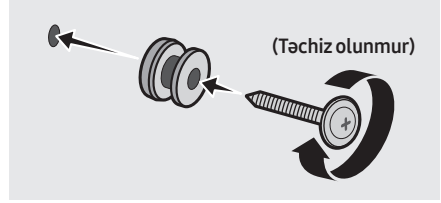

- ### 6. 2 **Vint** vasitəsilə 2 **Divara montaj pərçimi** komponentini Soundbar-ın aşağısında düzgün vəziyyətdə quraşdırın.

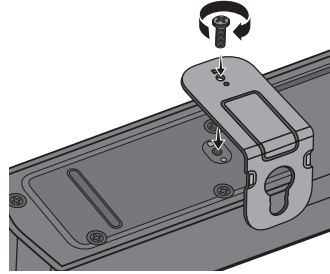

- Quraşdırarkən **Divara montaj pərçimlərinin** asılıq hissəsinin Soundbar-ın arxasında yerləşdiyindən əmin olun.

Soundbar-ın arxa tərəfi

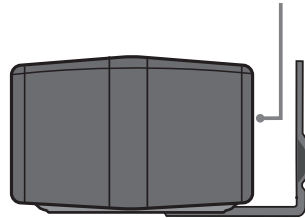

Soundbar-ın sağ sonluğu

7. Soundbar-ı qoşulmuş **Divara montaj pərçimləri** ilə birlikdə divardakı **Tutucu vintlərin** üzərinə **Divara montaj pərçimləri** vasitəsilə asın.

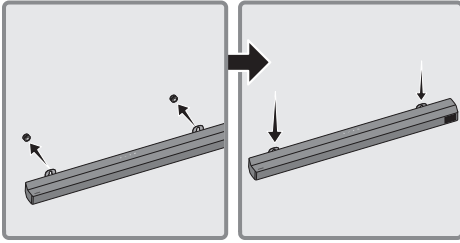

8. Soundbar-ı göstərilədiyi kimi aşağı sürüşdürün ki, **Divara montaj pərçimləri Tutucu Vintlərin** üzərində təhlükəsiz qaydada yerləşsin.

- **Tutucu vintləri Divara montaj pərçimlərinin** geniş (aşağı) hissəsinə daxil edin və sonra **Divara montaj pərçimlərini** aşağı sürüşdürün ki, **Divara montaj pərçimləri Tutucu vintlərin** üzərində təhlükəsiz qaydada yerləşsin.

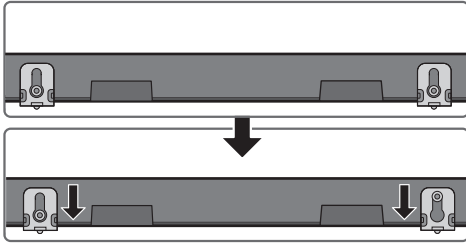

11 SOUNDBAR-IN TV STENDİNƏ QOYULMASI

Soundbar-ı TV stendinə qoyun.

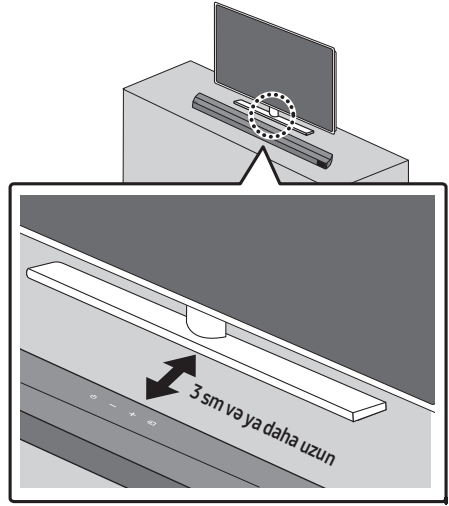

Şəkildə göstərilədiyi kimi, Soundbar-ın mərkəzini TV mərkəzi ilə nizamlayın, Soundbar-ı ehtiyatla TV stendinə qoyun.

Optimal səs keyfiyyəti üçün Soundbar-ı TV-nin qarşısından ən azı 3 sm məsafədə yerləşdirin.

QEYD

- Soundbar-ın düz və möhkəm bir səthə yerləşdirildiyindən əmin olun.

12 PROQRAM TƏMINATI YENİLƏMƏSİ

Samsung gələcəkdə Soundbar sisteminin mikroproqramı üçün yeniləmələr təklif edə bilər.

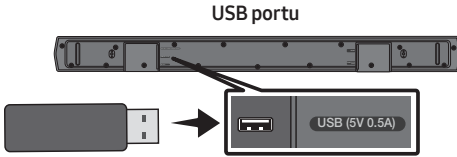

Yeniləmə təklif olunarsa, onda saxlanan mikroproqram yeniləməsi olan USB cihazını Soundbar-dakı USB portuna qoşaraq mikroproqramı yeniləyə bilərsiniz. Yeniləmə fayllarını endirməyin qaydası haqqında daha çox məlumat üçün Samsung veb saytına (www.samsung.com) → Dəstək bölməsinə keçin. Sonra məhsul növünü seçin və ya Soundbar-ın model nömrəsini daxil edin, Proqram təminatı və Tətbiqlər seçib, Endirmələr seçimini edin. Qeyd edək ki, seçim adları fərqli ola bilər.

Mikroproqram versiyasını necə yoxlamaq olar

1. Soundbar-ı söndürün.
2. Uzaqdan idarə pultunda  (Səsin idarə edilməsi) düyməsini təxminən 5 saniyəlik basıb saxlayın.
3. Hər bir versiya Soundbar displeyində aşağıdakı ardıcılıqla görünür.
(Proqram təminatı versiyası → HDMI → Tx → Rx)
 - **Tx** : Soundbar-da simsiz Tx modulu.
 - **Rx** : Aşağıtezli Rx module in the Subwoofer.
 - **R2 VERSİYASININ DİSPLEYİ**
 - Arxa R2-yə qoşulma yoxdur---
 - Arxa R2xxx qoşulub

Yeniləmə Proseduru

Vacib: Yeniləmə funksiyası bütün istifadəçi parametrlərini silir. Yeniləmədən sonra onları asanlıqla sıfırlaya bilmək üçün parametrlərinizi yazmağınızı tövsiyə edirik. Qeyd edək ki, avadanlıq-proqram təminatının yenilənməsi aşağıtezlilikli dinamikin bağlantısını da sıfırlayır.

1. Kompüterinizdəki USB portuna USB fləş kartını qoşun.

Vacib: USB fləş kartında musiqi fayllarının olmadığından əmin olun. Bu, mikroproqram yeniləməsinin uğursuz olmasına səbəb ola bilər.

2. (www.samsung.com) → səhifəsinə keçib Model Nömrəsini daxil edin və Soundbar-ınızın modelini daxil edin. Təlimat kitabçalarını, eləcə də endirmələri seçin və ən son proqram təminatı faylını endirin.
3. Endirilmiş proqram təminatını USB yaddaş kartında saxlayın və qovluğu açmaq üçün "Bura çıxarın" seçin.
4. Soundbar-ı söndürün və mikroproqram yeniləməsinin olduğu USB yaddaş kartını USB portuna qoşun.
5. Soundbar-ı yandırın və mənbəni "**USB**" rejiminə dəyişdirin. 3 dəqiqə ərzində "**UPGR**" göstərilir və yeniləmə başlayır. Yeniləmə tamamlandıqda Soundbar sönmür, sonra avtomatik yenidən yanır.
6. Yuxarı paneldə 5 saniyəlik **— + (Səs səviyyəsi)** düyməsini basın. "**INIT**" → "**OK**" displeydə görünür, sonra Soundbar sönmür. Yeniləmə tamamlandı.
 - Bu məhsulda DUAL BOOT funksiyası var. Mikroproqramı yeniləmək uğursuz olarsa, siz mikroproqramı təkrar yeniləyə bilərsiniz.
7. Soundbar-da parametrlərinizi bərpa edin.

UPDATE göstərilməzsə

1. Soundbar-ı söndürün, yeniləmə fayllarının olduğu USB yaddaş cihazını Soundbar-ın USB portundan ayırıb yenidən qoşun.
2. Soundbar-ın cərəyan kabelini ayırın, yenidən qoşun və sonra Soundbar-ı yandırın.

QEYDLƏR

- USB yaddaş cihazında Soundbar tərəfindən dəstəklənən audio faylları saxlanılırsa, mikroqram yeniləməsi düzgün işləməyə bilər.
- Yeniləmələr tətbiq edilərkən enerjini ayırmayın və ya USB cihazını çıxarmayın. Mikroqram yeniləməsini tamamladıqdan sonra əsas blok avtomatik olaraq söncək.
- Yeniləmə tamamlandıqdan sonra Soundbar-da istifadəçi quraşdırması işə salına bilər. Ona görə də yeniləmədən sonra onları asanlıqla sıfırlaya bilmək üçün parametrləri yazmağınızı tövsiyə edirik. Qeyd edək ki, mikroqram yeniləməsi aşağıtezlilikli dinamikin bağlantısını da sıfırlayır. Yeniləmədən sonra aşağıtezlilikli dinamik ilə bağlantı avtomatik olaraq bərpa olunmazsa, 16 nömrəli səhifəyə istinad edin. Proqram təminatı yeniləməsi uğursuz olsa, USB kartının qüsurlu olub-olmadığını yoxlayın.
- Mac OS istifadəçiləri USB formatı kimi MS-DOS (FAT) istifadə etməlidir.
- USB yaddaş cihazının istehsalçısından asılı olaraq USB vasitəsilə yeniləmə mümkün olmaya bilər.

13 NASAZLIQLARIN ARADAN QALDIRILMASI

Kömək axtarmamışdan əvvəl aşağıdakıları yoxlayın.

Soundbar yanmır.

- Soundbar-ın cərəyan kabelinin çıxışa düzgün taxılıb-taxılmadığını yoxlayın.

Soundbar nizamsız işləyir.

- Cərəyan kabelini çıxardıqdan sonra onu yenidən taxın.
- Xarici cihazı yandırın/söndürün və yenidən cəhd edin.
- Siqnal olmasa, Soundbar müəyyən müddətdən sonra avtomatik sönmür. Cihazı işə salın. (Baxın: səh. 7.)

Uzaqdan idarə pultu işləmədiyi halda.

- Pultu birbaşa Soundbar-a tərəf tutun.
- Batareyaları yenisi ilə dəyişdirin.

Soundbar-dan heç bir səs gəlmir.

- Soundbar-ın səs səviyyəsi çox aşağıdır və ya o, səssiz rejimdədir. Səs səviyyəsini tənzimləyin.
- Xarici cihaz (STB, Bluetooth cihazı, mobil cihaz və sairə) qoşulduqda xarici cihazın səs səviyyəsini tənzimləyin.
- Televizordan səs gəlməsi üçün Soundbar-ı seçin. (Samsung TV: Başlanğıc (🏠) → Menü → Parametrlər (⚙️) → Bütün Parametrlər (⚙️) → Səs → Səs Çıxışı → Soundbar seçin)
- Soundbar ilə kabel bağlantısı boş ola bilər. Kabeli çıxarın və yenidən qoşun.
- Cərəyan kabelini tamamilə çıxarın, yenidən qoşun və cihazı yandırın.
- Məhsulu sıfırlayın və yenidən cəhd edin. (Baxın: səh. 34.)

Aşağıtezlikli dinamikdən hər hansı səs gəlmir.

- Aşağıtezlikli dinamikin arxa tərəfindəki LED göstəricisinin mavi rəngdə yanıb-yanmadığını yoxlayın. Göstərici mavi rəngdə yanıb-sönmürsə və ya qırmızıya çevrilirsə, Soundbar-ı və Aşağıtezlikli dinamiki yenidən qoşun. (Baxın: səh. 17.)
- Soundbar ilə Aşağıtezlikli dinamik arasında maneə olarsa, problemlə üzləşə bilərsiniz. Cihazların yerini maneələrdən uzaq bir yere dəyişin.
- Yaxınlıqda radio tezliyi siqnalları göndərən digər cihazlar bağlantını kəsə bilər. Dinamikinizi bu cür cihazlardan uzaq tutun.
- Ştepsel çəngəlini çıxarın və yenidən qoşun.

Aşağıtezlikli dinamikin səs səviyyəsi çox aşağıdır.

- Səsləndirdiyiniz məzmunun orijinal səs səviyyəsi aşağı ola bilər. Aşağıtezlikli dinamikin səviyyəsini tənzimləməyə çalışın. (Baxın: səh. 12.)
- Aşağıtezlikli dinamiki özünüza yaxınlaşdırın.

Soundbar televizorun Bluetooth cihazları siyahısında görünmür.

- Soundbar-ın cərəyan kabelini tamamilə ayırın, təkrar qoşun və sonra yenidən axtarmağa cəhd edin. (Baxın: səh. 22.)
- Televizoru və Soundbar-ı optik kabel vasitəsilə qoşun və Soundbar-ın yuxarısındakı (Mənbə) düyməsinə basmaqla "D.IN" rejimini seçin. Audio çıxışının normal işləyib-ışləmədiyini yoxlayın və yenidən axtarmağa cəhd edin. (Baxın: səh. 22.)

Televizor HDMI TO TV (ARC) vasitəsilə qoşulmadıqda.

- HDMI kabelinin ARC terminalına düzgün qoşulub-qoşulmadığını yoxlayın. (Baxın: səh. 19.)
- Qoşulmuş xarici cihaz (dekoder, oyun maşını və sairə) səbəbindən bağlantı mümkün olmaya bilər. Soundbar-a birbaşa qoşulun.
- HDMI-CEC televizorda aktivləşdirilməmiş ola bilər. Televizorun menyusunda CEC seçimini yandırın. (Samsung TV: Başlanğıc (🏠) → Menyü → Parametrlər (⚙️) → Bütün Parametrlər (⚙️) → Bağlantısı → Xarici Cihaz Meneceri → Anynet+ (HDMI-CEC) AKTIV)

TV-yə HDMI TO TV (ARC) rejimində qoşulduqda səs gəlmir.

- Cihazınız daxiletmə signalını səsəndirə bilmir. Televizorun audio çıxışını PCM və ya AUTO olaraq dəyişdirin. (Samsung TV: Başlanğıc (🏠) → Menyü → Parametrlər (⚙️) → Bütün Parametrlər (⚙️) → Səs → Ekspert Parametrləri → Rəqəmsal Çıxış Audio Formatı)

Soundbar Bluetooth vasitəsilə qoşulmur.

- Yeni cihaz qoşduqda bağlantı üçün "**BT PAIRING**" seçiminə keçid edin. (Uzaqdan idarə pultundakı **PAIR** düyməsinə basın və ya Soundbar-ın yuxarisindəki **PAIR** (Mənbə) düyməsinə ən azı 5 saniyə basın.)
- Soundbar başqa cihaza qoşulubsa, cihazı dəyişmək üçün əvvəlcə həmin cihazın bağlantısını kəsin.
- Qoşulmaq üçün cihazdakı Bluetooth dinamik siyahısını sildikdən sonra onu təkrar qoşun. (Samsung TV: Başlanğıc (🏠) → Menyü → Parametrlər (⚙️) → Bütün Parametrlər (⚙️) → Səs → Səs Çıxışı → Bluetooth Dinamik Siyahısı)
- Avtomatik televizor bağlantısı qeyri-aktiv edilə bilər. Soundbar "**BT READY**" rejimində olduqda Soundbar-ın uzaqdan idarə pultundakı **Sol** düyməyə ən azı 5 saniyə basıb saxlayın ki, **ON-TV CONNECT** seçimini edəsiniz. Əgər **OFF-TV CONNECT** yazısını görürsünüzsə, seçimi dəyişdirmək üçün **Sol** düyməyə yenidən 5 saniyə basıb saxlayın.
- Ştəpsel çəngəlini çıxarın və təkrar qoşun, sonra yenidən cəhd edin.
- Məhsulu sıfırlayın və yenidən cəhd edin. (Baxın: səh. 34.)

Bluetooth vasitəsilə qoşulduqda səs kəsilir.

- Bluetooth vasitəsilə qoşulmuş cihazınız Soundbar-dan çox uzaqlaşarsa, bu, səsin kəsilməsinə gətirib çıxara bilər. Cihazı Soundbar-a yaxınlaşdırın.
- Bədəninizin bir hissəsi Bluetooth ötürücüsü ilə təmasda olarsa və ya məhsul metal mebelə quraşdırılıbsa, səs kəsilə bilər. Quraşdırma mühitini və istifadə şəraitini yoxlayın.

Çoxsaylı Bluetooth bağlantısı işləməyə bilər.

- Televizor soundbar-a qoşulduqda çoxsaylı Bluetooth bağlantısı işləməyə bilər. Soundbar ilə televizorun bağlantısını kəsin və yenidən cəhd edin.
- Çoxsaylı Bluetooth bağlantısı parametrlərini aktiv olub-olmadığını yoxlayın. (**"Soundbar Bluetooth vasitəsilə qoşulmur."** bölməsinə istinad edin.)
- Hazırda səsəndirilən cihazın bağlantısını kəsin, onu qoşulmaq istədiyiniz cihazla əlaqələndirin və əvvəlki cihazı yenidən qoşun.
- Düzgün qoşulduqdan sonra belə səs eşidilməzsə, **"Bluetooth vasitəsilə qoşulduqda səs kəsilir."** bölməsinə istinad edin.

Soundbar avtomatik olaraq televizor ilə eyni vaxtda yoxdur.

- Televizora baxarkən Soundbar-ı söndürsəniz, televizor ilə cərəyanın sinkronlaşması dayanır. Əvvəlcə televizoru söndürün.

14 LİSENZİYA



Manufactured under license from Dolby Laboratories. Dolby, Dolby Audio, and the double-D symbol are trademarks of Dolby Laboratories Licensing Corporation.



For DTS patents, see <http://patents.dts.com>. Manufactured under license from DTS, Inc. or DTS Licensing Limited. DTS, Digital Surround, Virtual:X, and the DTS logo are registered trademarks or trademarks of DTS, Inc. in the United States and other countries. © 2021 DTS, Inc. ALL RIGHTS RESERVED.



The terms HDMI, HDMI High-Definition Multimedia Interface, HDMI Trade dress and the HDMI Logos are trademarks or registered trademarks of HDMI Licensing Administrator, Inc.



The Bluetooth® word mark and logos are registered trademarks owned by Bluetooth SIG, Inc. and any use of such marks by Samsung Electronics Co., Ltd. is under license. Other trademarks and trade names are those of their respective owners.



[ENERGY STAR]

ENERGY STAR qualified model only

- Your Samsung product is ENERGY STAR qualified in its factory default setting. Change to certain features, settings and functionality in this product can change the power consumption, possibly beyond the limits required for ENERGY STAR qualification.
- Environmental Protection Agency and Department of Energy. ENERGY STAR is a joint program of the Government agencies, designed to promote energy efficient products and practices.

Refer to www.energystar.gov for more information of the ENERGY STAR Program.

ENERGY STAR qualified model only (The other models)

- As an ENERGY STAR Partner, Samsung has determined that this product or product models meets the ENERGY STAR guideline for energy efficiency.

15 AÇIQ MƏNBƏ LİSENZIYASI BİLDİRİŞİ

Bu məhsulda istifadə olunan Açıq Mənbəni aşağıdakı veb-səhifədə tapmaq mümkündür (<http://opensource.samsung.com>).

16 XİDMƏT HAQQINDA VACİB QEYDLƏR

- Bu Təlimat Kitabçasındaki rəqəmlər və təsvirlər yalnız istinad üçündür və məhsulun faktiki görünüşündən fərqli ola bilər.
- Aşağıdakı hallarda komissiya haqqı tutula bilər:
 - (a) sizin istəyinizlə mühəndis çağırılır və məhsulda heç bir qüsurlu yoxdur (yəni Təlimat kitabçası oxunmayıb)
 - (b) qurğunu təmir xidmətinə gətirirsiniz və məhsulda heç bir qüsurlu yoxdur (yəni təlimat kitabçası oxunmayıb).
- Texniki işlərlə bağlı gəlişinizdən əvvəl sizə komissiya haqqının məbləği barədə məlumat veriləcək.

17 SPESİFİKASİYALAR VƏ TƏLİMAT

Spesifikasiyalar

Akustik sistem

Modelin adı	HW-B650D
Enerji təchizatı	DC 24 V
Enerji istehlakı	25 Vt
USB	5V/0.5A
Çəki	2,0 kg
Ölçülər (E x H x D)	860,0 x 59,4 x 75,0 mm
İstismar temperaturu intervalı	+10 °C – +40 °C
İşlək rütubət intervalı	10 % – 80 %, kondensasiya olmadan
Saxlama temperaturu diapazonu	-20 °C – +45 °C
Saxlama rütubət diapazonu	5 % – 95 %, kondensasiya olmadan
GÜCLƏNDİRİCİ Nominal çıxış gücü	40 Vt x 3, 6 om
Dəstəklənən ifa formatları	LPCM 2ch, Dolby Audio™ (Dolby® Digital dəstəklənir), DTS, DTS Virtual:X

Aşağı tezlikli dinamikin adı	PS-WD75B
Enerji təchizatı	AC 110-240 V ~ 50/60 Hs
Enerji istehlakı	45 Vt
Çəki	5,0 kg
Ölçülər (E x H x D)	184,0 x 343,0 x 295,0 mm
GÜCLƏNDİRİCİ Nominal çıxış gücü	250W

Bluetooth Portu deaktivləşdirmə metodu	Bluetooth Power funksiyasını söndürmək üçün SOUND MODE düyməsinə ən azı 5 saniyə basıb saxlayın.
---	---

QEYDLƏR

- Samsung Electronics Co., Ltd məlumat vermədən spesifikasiyaları dəyişdirmək hüququnu özündə saxlayır.
- Çəki və ölçülər təxminidir.

İstehsalçı: "Samsung Electronics Co., Ltd." şirkəti

129, Samsung-ro, Yeongtong-gu, Suwon-si, Gyeonggi-do, Koreya Respublikası, 16677



[Bu məhsuldağı batareyaların düzgün kənarlaşdırılması]

(Ayrıca toplama sistemləri olan ölkələrdə tətbiq olunur)

Batareyadakı, təlimat kitabçasındaki və ya qablaşdırmadakı bu işarə onu göstərir ki, bu məhsuldağı batareyalar istismar müddətinin sonunda digər məişət tullantıları ilə birlikdə atılmamalıdır. Qeyd olunan yerlərdə Hg, Cd və ya Pb kimyəvi simvolları batareyanın tərkibindəki cıvə, kadmium və ya qurğuşunun 2006/66 sayılı Aİ Direktivində göstərilən nəzarət səviyyələrindən çox olduğunu göstərir. Batareyalar düzgün kənarlaşdırılmadıqda bu maddələr insan sağlamlığına və ya ətraf mühitə zərər verə bilər.

Təbii ehtiyatları qorumaq və materialın təkrar istifadəsini təşviq etmək üçün batareyaları digər tullantı növlərindən ayırın və yerli, pulsuz batareya qaytarma sistemi vasitəsilə təkrar emal edin.



**Bu məhsulun düzgün kənarlaşdırılması
(Elektrik və elektron avadanlıq tullantısı)**

(Ayrıca toplama sistemləri olan ölkələrdə tətbiq olunur)

Məhsuldakı, aksesuarlardakı və ya sənədlərdəki bu işarə onu göstərir ki, məhsul və onun elektron aksesuarları (məsələn, doldurma qurğusu, qulaqlıq, USB kabeli) istismar müddətinin sonunda digər məişət tullantıları ilə birlikdə atılmamalıdır. Nəzarətsiz tullantıların atılması nəticəsində ətraf mühitə və ya insan sağlamlığına dəyən mümkün zərərin qarşısını almaq üçün bu elementləri digər tullantı növlərindən ayırın və material resurslarının davamlı təkrar istifadəsini təşviq etmək üçün onları məsuliyyətlə təkrar emal edin.

Ev təsərrüfatında istifadə edənələr bu məhsulları ekoloji cəhətdən təhlükəsiz qaydada təkrar emal etmək məqsədilə hara və necə apara biləcəkləri barədə təfərrüatlar üçün bu məhsulu aldıkları pərəkəndə satıcı və ya yerli hökumət idarəsi ilə əlaqə saxlamalıdırlar.

Biznes mühitində istifadə edənələr təchizatçı ilə əlaqə saxlamalı və satınalma müqaviləsinin şərtlərinə nəzər salmalıdırlar. Bu məhsul və onun elektron aksesuarları utilizasiya üçün digər kommersiya tullantıları ilə qarışdırılmamalıdır.

© 2024 Samsung Electronics Co., Ltd. Bütün hüquqlar qorunur.

SAMSUNG WORLD WIDE ilə əlaqə saxlayın

Samsung məhsulları ilə bağlı hər hansı sualınız və ya şərhiniz varsa, SAMSUNG müştəri xidməti Mərkəzi ilə əlaqə saxlayın.

Ölkə/Region	Samsung Xidmət Mərkəzi 📞	Veb-sayt
RUSSIA	8-800-555-55-55	www.samsung.com/ru/support
BELARUS	810-800-500-55-500	www.samsung.com/ru/support
GEORGIA	0-800-555-555	www.samsung.com/ge/support
ARMENIA	0-800-05-555	www.samsung.com/ru/support
AZERBAIJAN	0-88-555-55-55	www.samsung.com/az/support
KAZAKHSTAN	8-10-800-500-55-500 (GSM: 7799)	www.samsung.com/kz_ru/support
UZBEKISTAN	00-800-500-55-500 (GSM: 7799, 0799 (Uztelecom))	www.samsung.com/uz_ru/support
KYRGYZSTAN	00-800-500-55-500 (GSM: 9977)	www.samsung.com/kz_ru/support
TAJIKISTAN	8-10-800-500-55-500 (GSM: 7779)	
MONGOLIA	1800-25-55	

SAMSUNG

Колдонуучунун жетектемеси

HW-B650D

Бул Samsung өнүмүн сатып алганыңыз үчүн ыраазычылык билдиребиз.

Тейлөө кызматын толук пайдалануу үчүн өнүмүңүздү www.samsung.com сайтында каттоодон өткөрүңүз

КООПСУЗДУК МААЛЫМАТЫ

КООПСУЗДУК ЭСКЕРТҮҮЛӨРҮ

ЭЛЕКТРГЕ УРУНУУНУН КОРКУНУЧУН

АЗАЙТУУГА, КАПКАГЫН (ЖЕ АРТЫН) АЛЫП

САЛЧУ БОЛБОҢУЗ.

ИЧИНДЕ КОЛДОНУУЧУЛАРДЫН ТЕЙЛӨӨДӨГҮ

БӨЛҮКТӨРҮ ЖОК. ТЕЙЛӨӨНҮ АДИСИ БАР

КЫЗМАТ ЖААМАТЫНЫН КОЛУНА БЕРИҢИЗ.

Сиздин Samsung өнүмүңүздө болушу мүмкүн

болгон символдордун түшүндүрмөсү үчүн

төмөнкү таблицаны караңыз.

	КӨҢҮЛ БУРУҢУЗ! ТОККО УРУНУУ КОРКУНУЧУ. АЧПАҢЫЗ!	
	Бул белги ичинде жогорку чыңалуу бар экенин көрсөтүп турат. Бул өнүмдүн ички бөлүктөрүнө тийүү кооптуу.	
	Бул белги бул өнүмдү иштетүү жана тейлөө боюнча маанилүү адабияттарды камтыганын көрсөтүп турат.	
	II класстагы өнүм: Бул белги коопсуз электрдик жерге туташтыруу талап кылынбагандыгын көрсөтүп турат. Эгерде бул белги тармактык шнур бар өнүмдө көрүнбөсө, өнүм коргоочу жерге ишенимдүү туташтырылышы КЕРЕК.	
	Өзгөрмө ток чыңалуусу: Бул белги менен көрсөтүлгөн номиналдык чыңалуу Өзгөрмө ток чыңалуусу болуп саналат.	
	Туруктуу ток чыңалуусу: Бул белги менен белгиленген номиналдык чыңалуу Туруктуу ток чыңалуусу болуп саналат.	



Көңүл буруңуз! Колдонуу боюнча көрсөтмөлөрүн караңыз: Бул белги колдонуучуну коопсуздукка байланыштуу кошумча маалымат алуу үчүн колдонуучу нускамасына кайрылууга үндөйт.

ЭСКЕРТҮҮ

- Өрт же электр тогуна урунуу коркунучун азайтуу үчүн бул шайманды жамгырга же нымдуулукка дуушар кылбаңыз.

КӨҢҮЛ

- ЭЛЕКТР ТОГУНА УРУНУУНУН АЛДЫН АЛУУ үчүн, айрыны кең оюкчага толугу менен туташтырыңыз.
- Бул аппарат дайыма коргоочу жерге туташтыруу менен ӨТ розеткасына туташтырылууга тийиш.
- Аппаратты тармактан ажыратууга, сайгыч тармактын розеткасынан чыгарылууга тийиш, ушу менен тармак сайгычы ишке салынууга даяр турат.
- Бул аппараттын үстүнө суу тамчылап же чачырабашы керек. Ваза сыяктуу суюктуктар толтурулган нерселерди аппараттын үстүнө койбоңуз.
- Бул аппаратты толугу менен өчүрүү үчүн, розеткадан электр айрысын сууруп алышыңыз керек. Демек, электр айрысы ар дайым оңой жана жеткиликтүү болушу керек.

ЭСКЕРТҮҮЛӨР

1. Үйүңүздөгү ӨТ кубаты өнүмүңүздүн түбүндө жайгашкан идентификациялык стикерде көрсөтүлгөн кубат талаптарына жооп берерин текшерчиңиз. Өнүмүңүздү туурасынан, ылайыктуу негизге (эмерекке) орнотуп, анын айланасында желдетүү үчүн жетиштүү орун калтырыңыз (7-10 см). Желдетүү оюкчалары жабылып калбашы керек. Блокту күчөткүчтөрдүн же ысык болушу мүмкүн болгон башка жабдуулардын үстүнө койбоңуз. Бул блок үзгүлтүксүз колдонууга арналат. Блокту толугу менен өчүрүү үчүн, ӨТ айрысын дубалдагы розеткадан сууруп салыңыз. Блокту узак мөөнөткө калтырганы жатксаңыз, аны розеткадан сууруп коюңуз.
2. Чагылган жаркырап жатканда, ӨТ айрысын дубалдагы розеткадан сууруп салыңыз. Чагылгандан улам чыңалуу аппаратты бузушу мүмкүн.
3. Блокту күндүт туруктуу нурунун тийген жерине же башка жылуулук булактарынын жанына койбоңуз. Бул өтө ысып кетүүсүнө же блоктун бузулуусуна алып келиши мүмкүн.
4. Өнүмдү нымдуулуктан (мисалы, вазалардан) жана ашыкча ысыктан (мисалы, камин) же күчтүү магниттик же электрдик талааларды жаратуучу жабдуулардан коргоңуз. Эгерде блок иштебей калса, электр кабелин ӨТ розеткадан сууруп алыңыз. Өнүмүңүз өнөр жайда колдонуу үчүн арналган эмес. Бул жеке колдонуу үчүн гана арналат. Өнүмүңүз муздак температурада сакталган болсо, конденсация пайда болушу мүмкүн. Блокту кыш мезгилинде ташып жатсаңыз, колдонуудан мурун блок бөлмө температурасына жеткенче болжол менен 2 саат күтүңүз.
5. Бул продукт менен колдонулган батарея жаратылышка терс таасирин тийгизген химиялык заттарды камтыйт. Батареяны жалпы таштандылар менен кошуп ыргытпаңыз. Батареяны өтө ысык жерде, күндүн туруктуу нурунун тийген жерине же оттун жанына койбоңуз. Батареяны кыска чыңалууга калтырып, бузуп же өтө ысытпаңыз.
КӨҢҮЛ БУРУҢУЗ: Эгерде батарея туура келбеген түрү менен алмаштырылса, жардыруунун коркунуч пайда болот. Окшош же эквиваленттүү түрүнө гана алмаштырыңыз.

МАЗМУНУ

01	Компоненттерди текшерүү	6
02	Өнүм тууралуу жалпы маалымат	7
	Маңдайкы панель / Soundbar'дын Жогорку панели	7
	Soundbar'дын алдыңкы панели	8
03	Пультту колдонуу	9
	Пультту колдонуудан мурда батареяларды салуу (AAA батареялары X 2)	9
	Пультту кантип колдонуу керек	9
	Жашырылган баскычтарды (Бирден ашуун функциясы бар баскычтар) колдонуу	13
	Ар түрдүү добуш эффектеринин режимдери үчүн үндү чыгаруу мүнөздөмөлөрү	13
	Soundbar'дын үнүнүн катуулугун сыналгынын пульту менен тууралоо	14
04	Soundbar'ды туташтыруу	15
	Электр кубатын кошуу	15
	Soundbar'ды Сабвуферге туташтыруу	16
	Samsung'дун Зымсыз арткы топтомун Soundbar'га туташтыруу	18
05	Сыналгыга зымдуу туташтырууну колдонуу	19
	1-ыкма. Сыналгыны HDMI кабелин колдонуу менен туташтыруу	19
	2-ыкма. Оптикалык кабель аркылуу туташуу	21
06	Сыналгыга зымсыз туташтырууну колдонуу	22
	Сыналгыга Bluetooth аркылуу туташтыруу	22

07	Тышкы түзмөктү туташтыруу	24
	1-ыкма. Сыналгыны HDMI кабелин колдонуу менен туташтыруу	24
	2-ыкма. Оптикалык кабель аркылуу туташуу	25
08	USB сактагыч түзмөгүн туташтыруу	26
09	Мобилдик түзмөктү туташтыруу	27
	Bluetooth аркылуу туташтыруу	27
10	Дубалга орнотуу	31
	Орнотуудагы коопсуздук чаралары	31
	Дубалга орнотуу компоненттери	31
11	Soundbar’ды сыналгы стендине жайгаштыруу	33
12	Программаны жаңыртуу	34
	Программа версиясын кантип текшерүү керек	34
	Жаңыртуу процедурасы	34
	UPDATE көрсөтүлбөйт	35
13	Маселе чечүү	36
14	Лицензия	38
15	Ачык булактуу лицензиянын эскертүүсү	39
16	Кызмат жөнүндө маанилүү билдирүүлөр	39
17	Техникалык мүнөздөмөлөр жана Жетектеме	40
	Техникалык мүнөздөмөлөр	40

01 КОМПОНЕНТТЕРДИ ТЕКШЕРҮҮ

			
Soundbar'дын негизги блогу	Сабвуфер	Пульттун/Батареялары	
 x 2			
Кубат шнуру (Сабвуфер, Soundbar)	ӨТ/ТТ адаптери (Soundbar)	HDMI кабели	
	 x 2	 x 2 (M4 x L10)	 x 2
Дубалга орнотуу боюнча жетектеме	Кармооч буралгы	Буралгы	Дубалга орнотуу үчүн кронштейн

- Электр кубаты жана электр кубатын керектөө жөнүндө көбүрөөк маалымат алуу үчүн, буюмга тиркелген энбелгиге кайрылыңыз. (Энбелги: Soundbar'дын негизги блогунун асты)
- Кошумча компоненттерди же кабелдерди сатып алуу үчүн Samsung'дун Тейлөө борборуна же Samsung'дун Кардарларды тейлөө кызматына кайрылыңыз.
- Аймакка жараша ӨТ сайгычтын көрүнүшү жогоруда көрсөтүлгөн сайгычтан айырмаланышы мүмкүн же ал ӨТ/ТТ адаптери менен бириктирилген болушу мүмкүн.
- Жабдуулардын көрүнүшү жогорудагы иллюстрациялардан бир аз айырмаланышы мүмкүн.
- Жасалгасы жана техникалык мүнөздөмөлөрү алдын ала эскертүүсүз өзгөрүшү мүмкүн.

02 ӨНҮМ ТУУРАЛУУ ЖАЛПЫ МААЛЫМАТ

Маңдайкы панель / Soundbar'дын Жогорку панели

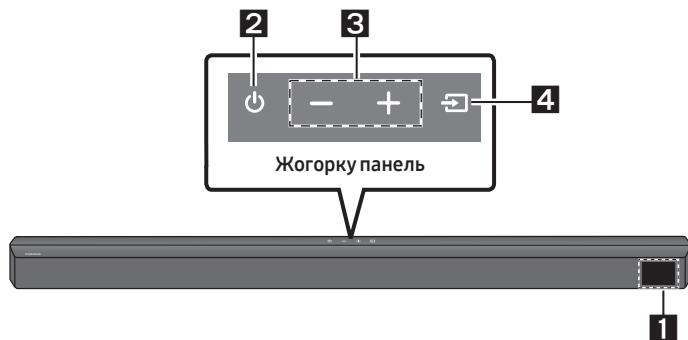

1	Дисплей Өнүмдүн абалын жана учурдагы режимин көрсөтөт.												
2	⏻ (Кубат) баскычы Кубатты күйгүзүп жана өчүрөт. <ul style="list-style-type: none">• Auto Power Down функциясы Блок төмөнкү учурларда автоматтык түрдө өчөт:<ul style="list-style-type: none">– TV ARC / HDMI / BT / USB / D.IN Режиминде кезде: 18 мүнөткө чейин аудио сигнал жок болсо.												
3	– + (Үндү катуулатуу/акырындатуу) баскычы Үнүн тууралайт. <ul style="list-style-type: none">• Туураланган кезде, үн деңгээли Soundbar'дын маңдайкы дисплейинде пайда болот.												
4	📶 (Булак) баскычы Кирме булак режимин тандайт. <table border="1"><thead><tr><th>Киргизүү режими</th><th>Дисплей</th></tr></thead><tbody><tr><td>ARC (HDMI OUT) кирүүсү</td><td>TV ARC</td></tr><tr><td>HDMI киргизүү</td><td>HDMI</td></tr><tr><td>BLUETOOTH режими</td><td>BT</td></tr><tr><td>USB режими</td><td>USB</td></tr><tr><td>Оптикалык санариптик киргизүү</td><td>D.IN</td></tr></tbody></table> <ul style="list-style-type: none">• "BT PAIRING" режимин күйгүзүү үчүн, булакты "BT" режимине "BT READY" абалында өзгөртүп, 📶 (Булак) баскычын 5тен көп секунда бою басып, кармаңыз.	Киргизүү режими	Дисплей	ARC (HDMI OUT) кирүүсү	TV ARC	HDMI киргизүү	HDMI	BLUETOOTH режими	BT	USB режими	USB	Оптикалык санариптик киргизүү	D.IN
Киргизүү режими	Дисплей												
ARC (HDMI OUT) кирүүсү	TV ARC												
HDMI киргизүү	HDMI												
BLUETOOTH режими	BT												
USB режими	USB												
Оптикалык санариптик киргизүү	D.IN												

- ӨА шурун сайганда, кубат баскычы 4–6 секунддан кийин иштей баштайт.
- Бул блоку күйгүзгөндө, ал үн чыгарганга чейин 4–5 секунд кечигүү болот.
- Soundbar'дан гана ырахат алгыңыз келсе, сыналгыңыздын Аудио орнотуу менюсунан сыналгынын динамиктерин өчүрүшүңүз керек. Сыналгыңыз менен бирге келген ээсинин колдонмо сункамасына кайрылыңыз.

Soundbar'дын алдыңқы панели

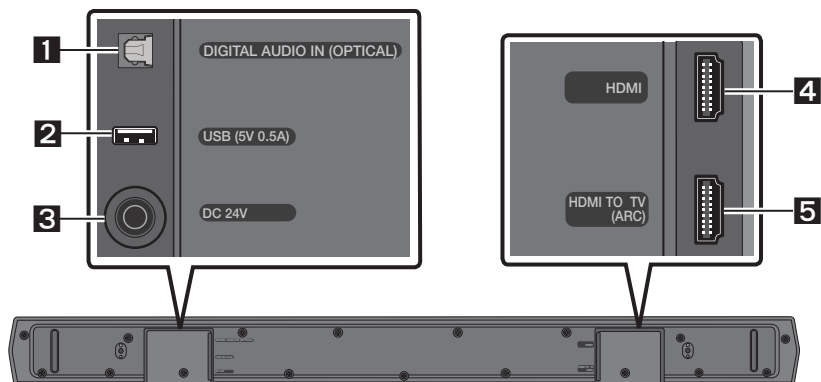

1	DIGITAL AUDIO IN (OPTICAL) Тышкы түзмөктүн санариптик (оптикалык) чыгуусуна туташыңыз.
2	USB (5V 0.5A) Бул жерден USB түзмөгүн туташтырып, USB түзмөгүндө сакталган музыка файлдарын Soundbar аркылуу ойнотуңуз.
3	DC 24V (Кубатты жеткирүү киргизүүсү) ӨТ/ТТ кубат адаптерин туташтырыңыз.
4	HDMI HDMI кабелин колдонуу менен бир эле убакта санариптик видео жана аудио сигналдарды киргизет. Тышкы түзмөктүн HDMI чыгуусуна туташыңыз.
5	HDMI TO TV (ARC) Сыналгынын HDMI (ARC) оюкчасына туташтырыңыз.

- ӨА/ТА кубат адаптеринин кубат кабелин розеткадан ажыратып жатканда, сайгычты тартыңыз.
Кабелди тартпаңыз.
- Компоненттердин ортосундагы бардык байланыштар толук туташтырылмайынча, бул блоктун же башка компоненттерди ӨА розеткасына туташтырбаңыз.

03 ПУЛЬТТУ КОЛДОНУУ



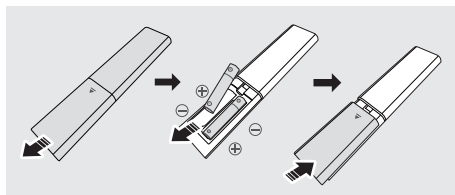

Пультту колдонуудан мурда батареяларды салуу (AAA батареялары X 2)



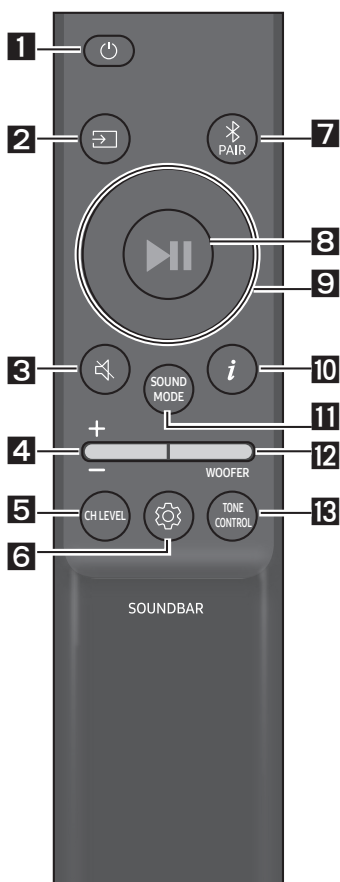



Арткы капкакты жебенин багытында толугу менен алынып салынганга чейин сүрүңүз. Полярдуулугун туура сактап, 2 AAA батареясын (1,5 В) салыңыз. Арткы капкакты кайра ордуна сүрүп коюңуз.

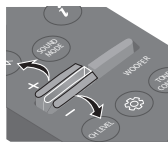
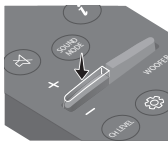



Пультту кантип колдонуу керек



1	 Кубат	Soundbar'ды күйгүзүп жана өчүрөт.
2	 Булак	Soundbar'га туташкан булакты тандоо үчүн басыңыз.
3	 Үнүн басуу	Үнүн басуу үчүн  (Үнсүз) баскычын басыңыз. Үнүн чыгаруу үчүн аны кайра басыңыз.
4	 Үн деңгээли	Үнүн тууралоо үчүн баскычты өйдө же ылдый басыңыз.  <ul style="list-style-type: none">• Үнсүз Үнүн басуу үчүн Үн деңгээли баскычын басыңыз. Үнүн чыгаруу үчүн аны кайра басыңыз. 

<p>5</p>	 <p>CH LEVEL</p>	<p>Баскычты басып, ар бир динамиктин үнүн тууралай аласыз.</p> <ul style="list-style-type: none"> • CENTER LEVEL тандоо үчүн баскычты басып, андан соң Өйдө/Ылдый баскычтарын басып, үндүн катуулугун -6 менен +6 ортосунда тууралаңыз. • Арткы динамиктер (өзүнчө сатылат) туташтырылганда REAR LEVEL жөндөөсү колдоого алынат. REAR LEVEL үнүнүн катуулугун -6 менен +6 ортосунда тууралоо үчүн Өйдө/Ылдый баскычтарын басыңыз.
<p>9</p>	 <p>Өйдө/ Ылдый/ Солго/Оңго</p>	 <p>Көрсөтүлгөн аймактарды басып, Өйдө/Ылдый/Солго/Оңго тандаңыз.</p> <p>Функцияларды тандоо же тууралоо үчүн Өйдө/Ылдый/Солго/Оңго баскычын басыңыз.</p> <ul style="list-style-type: none"> • Кайталоо Кайталоо функциясын "USB" режиминде колдонуу үчүн, Өйдө баскычын басыңыз. • Музыканы өткөрүп жиберүү Кийинки музыкалык файлды тандоо үчүн Оңго баскычын басыңыз. Мурунку музыкалык файлды тандоо үчүн Солго баскычын басыңыз. • ID SET Бүтүрүү үчүн Өйдө баскычын 5 секунд коё бербей басып туруңуз ID SET (зымсыз сабвуферге же зымсыз арткы динамиктерге туташтырылганда).
<p>6</p>	 <p>Үндү көзөмөлдөө</p>	<p>Баскычты басып, аудио функцияны тууралай аласыз. Керектүү параметрлерди Өйдө/Ылдый баскычтары менен тууралоого болот.</p> <p>AUDIO SYNC → NIGHT MODE ON/OFF → VOICE ENHANCE ON/OFF</p> <ul style="list-style-type: none"> – AUDIO SYNC Эгер сыналгыдагы видео менен Soundbar'дагы аудио шайкештирилбесе,  (Үндү көзөмөлдөө) баскычын басып AUDIO SYNC параметрин тандап, Өйдө/Ылдый баскычтарын басып, аудионун кечигүүсүн 0~300 миллисекунд деп тууралаңыз. ("USB" же "BT" режиминде жеткиликсиз.) – NIGHT MODE ON/OFF Бул режим түн ичинде көрүүнү оптималдаштырат, анткени үн акырындатылып, бирок диалогдор даана угулуп турат. – VOICE ENHANCE ON/OFF Бул режим тасмалардагы жана сыналгыдагы диалогдордун угулушун жеңилдетет. • NIGHT MODE жана VOICE ENHANCE аудио функциясы ON/OFF алат Өйдө/Ылдый баскычтары аркылуу. • Үндү ар бир жыштык диапозонуна тууралоо үчүн  (Үндү көзөмөлдөө) баскычын 5 секунддай басып туруңуз. 150 Гц, 300 Гц, 600 Гц, 1,2 кГц, 2,5 кГц, 5 кГц, жана 10 кГц жыштыктарын Солго/Оңго баскычтарын, ал эми алардын ар бирин -6 менен +6 ортосунда тууралоо үчүн Өйдө/Ылдый баскычтарын басыңыз. (Үн режими "STANDARD" дегенге коюлушу керек.)

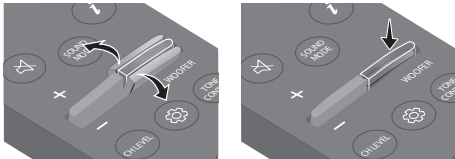
7	 <p>Bluetooth PAIR</p>	<p>Soundbar'ды Bluetooth'ду жупташтыруу режимине өткөрүңүз.  PAIR баскычын басып, "BT PAIRING" экраны күйгөндө, жаңы Bluetooth түзмөгүн туташтыруу үчүн күтө туруңуз.</p>
8	 <p>Ойнотуу/ Тынытуу</p>	<p>Музыка файлын убактылуу тындыруу үчүн  баскычын басыңыз. Сиз басканда баскычын кайра бассаңыз, музыка файлы ойнотууну улантат.</p>
10	 <p>Маалымат</p>	<p>Учурдагы функция тууралуу маалыматты көрүү үчүн баскычты басыңыз. (7-бетти караңыз.)</p>
11	 <p>SOUND MODE</p>	<p>Баскычты басып, керектүү үн режимин тандай аласыз.</p> <p>SURROUND SOUND → GAME → ADAPTIVE → DTS VIRTUAL:X → BASS BOOST → STANDARD</p> <ul style="list-style-type: none"> – SURROUND SOUND Стандарттыкка салыштырмалуу кеңирээк үн талаасын камсыз кылат. – GAME Оюн ойноп жатканда ага сүңгүп кирүү үчүн стереоскопиялык үндү камсыздайт. – ADAPTIVE Контентти анык убакытта талдап, контенттин мүнөздөмөлөрүнүн негизинде оптималдуу үн талаасын камсыздайт. – DTS VIRTUAL:X Бардык контент үчүн Сүңгүтүүчү 3D добушу сунушталат. – BASS BOOST Үн талаасы режиминде басс үнүнө кегизделет. – STANDARD Түп нуска добушту угузат. <ul style="list-style-type: none"> • DRC (Динамикалык диапазонду башкаруу) Динамикалык диапазон башкаруусун Dolby Digital колдонууңузга мүмкүндүк берет. SOUND MODE баскычын 5 секунддан ашык басып туруңуз DRC (Динамикалык диапазонду башкаруу) күйгүзүү же өчүрүү үчүн Soundbar өчүрүлгөн. DRC күйгүзүлгөндө, катуу үн азаят. (Үн бузулушу мүмкүн.) • Bluetooth Power Бул функция автоматтык түрдө Soundbar'ды мурунку туташтырылган сыналгы же Bluetooth түзмөгүнөн туташуу талабын алганда, күйгүзөт. Жөндөө баштапкы катары Күйүк. <ul style="list-style-type: none"> – SOUND MODE баскычын 5 секунддан ашык басып туруңуз, саундбар күйүк кезде, Bluetooth Power функциясын өчүрүү үчүн.

<p>12</p>	 <p>WOOFER WOOFER (БАСС) ДЕҢГЭЭЛ</p>	 <p>Вуфердин (басс) үн деңгээлин -12 же -6 менен +6 ортосунда тууралоо үчүн баскычты өйдө же ылдый түртүңүз. Вуфердин (басс) үн деңгээлин 0 (Демейки) деп коюу үчүн баскычты басыңыз.</p>
<p>13</p>	 <p>TONE CONTROL</p>	<p>Баскычты басып, жогорку же төмөнкү жыштыктардын үнүн тууралай аласыз.</p> <ul style="list-style-type: none"> • TREBLE тандоо үчүн же BASS баскычын басып, андан соң Өйдө/Ылдый баскычтарын басып, үндүн катуулугун -6~+6 ортосунда тууралаңыз.

Жашырылган баскычтарды (Бирден ашуун функциясы бар баскычтар) колдонуу

Жашырылган баскыч		Тийиштүү бет
Пульттү көзөмөлдөө баскычы	Функция	
WOOFER (Өйдө)	Сыналгынын пульту Күйүк/Өчүк (Көшүү режим)	14-бет
Солго	Сыналгыны Авто туташтыруу Күйг./Өчр. (BT Даяр)	23-бет
Өйдө	ID SET	10-бет
 (Үндү көзөмөлдөө)	7 тилкелүү эквалайзер	10-бет
SOUND MODE	DRC ON/OFF (Күтүү)	11-бет
	Bluetooth Power Күйг./Өчр.	11-бет
 PAIR	Bluetooth Мульти туташтыруу Күйүк/Өчүк (Көшүү режим)	30-бет

Ар түрдүү добуш эффекттеринин режимдери үчүн үндү чыгаруу мүнөздөмөлөрү

Эффект	Киргизүү	Чыгаруу	
		Зымсыз арткы динамик топтомусуз	Зымсыз арткы динамик топтому менен
 SOUND MODE	SURROUND SOUND	2.0 к.	3.1 к.
		5.1 к.	5.1 к.
	GAME	2.0 к.	3.1 к.
		5.1 к.	5.1 к.
	ADAPTIVE	2.0 к.	3.1 к.
		5.1 к.	5.1 к.
	DTS VIRTUAL:X	2.0 к.	3.1 к.
		5.1 к.	5.1 к.
	BASS BOOST	2.0 к.	3.1 к.
		5.1 к.	5.1 к.
	STANDARD	2.0 к.	2.1 к.
		5.1 к.	5.1 к.

- Samsung'дун Зымсыз арткы динамик топтомун өзүнчө сатып алууга болот. Топтомды сатып алуу үчүн, Soundbar'ды сатып алган кызмат көрсөтүүчүгө кайрылыңыз.

Soundbar'дын үнүнүн катуулугун сыналгынын пульту менен тууралоо

Soundbar'дын үнүнүн катуулугун сыналгынын пульту менен тууралаңыз.

- Бул функцияны IR пульту менен гана колдонууга болот. Bluetooth'ду пульт (жупташтырууну талап кылган пульттар) менен көзөмөлдөөгө болбойт.
- Бул функцияны колдонуу үчүн сыналгынын динамигин **Тышкы Динамик** деп коюңуз.
- Бул функцияны колдоого алган өндүрүүчүлөр:
Samsung, VIZIO, LG, Sony, Sharp, PHILIPS, PANASONIC, TOSHIBA, Hisense, RCA

1. Soundbar'ды өчүрүңүз.

2. баскычын өйдө түртүп, **WOOFER** 5 секунд коё бербей басып туруңуз.

WOOFER баскычын өйдө түртүп, 5 секунд коё бербей басып турганыңызда режим төмөнкү тартипте которулат: "**OFF-TV REMOTE**" (Демейки режим), "**SAMSUNG-TV REMOTE**", "**ALL-TV REMOTE**".

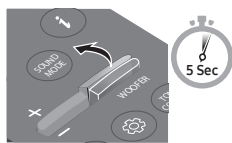
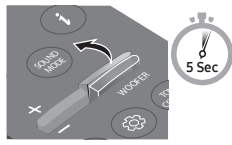
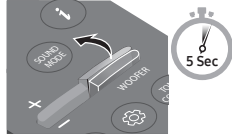
Пульту көзөмөлдөө баскычы	Дисплей	Абал
	(Демейки режим) OFF-TV REMOTE	Сыналгынын пультун өчүрүңүз.
	SAMSUNG-TV REMOTE	Samsung сыналгысынын IR пультун иштетиңиз.
	ALL-TV REMOTE	Үчүнчү тараптын сыналгысынын IR пультун иштетиңиз.

04 SOUNDBAR'ДЫ ТУТАШТЫРУУ

Электр кубатын кошуу

Сабвуфер жана Soundbar'ды электр розеткасына туташтыруу үчүн кубат компоненттерин төмөнкү тартипте колдонунуз:

1. Кубат шнурун Сабвуферге туташтырыңыз.
2. Кубат чыгаруу кабелин кубат адаптерине, андан кийин Soundbar'га туташтырыңыз.
3. Кубат шнурун дубалдагы розеткага туташтырыңыз.

Төмөндөгү сүрөттөрдү караңыз.

- Талап кылынган электр кубаты жана электр кубатын керектөө жөнүндө кеңири маалымат алуу үчүн өнүмгө тиркелген энбелгини караңыз. (Энбелги: Soundbar'дын негизги блогунун асты)

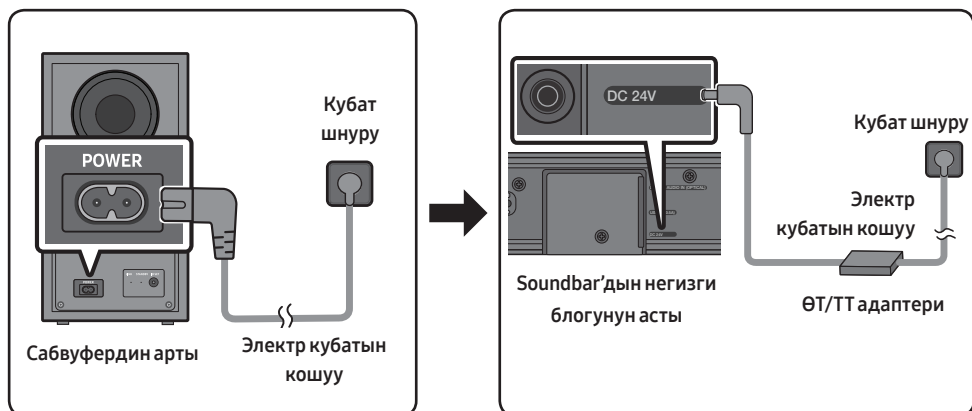

- ӨА/ТА адаптери столдун үстүндө же жерде турганын текшериңиз. Эгер ӨА/ТА адаптерин колдонгондо ӨА шнурунун сайгычын өйдө каратып илип койсоңуз, адаптерге суу же башка бөтөн заттар кирип, адаптердин иштебей калышына алып келиши мүмкүн.

Soundbar'ды Сабуферге туташтыруу



Сабуфер туташтырылганда, сиз бай басс үнүнөн ырахат ала аласыз.

Сабуфер менен Soundbar ортосунда автоматтык туташуу

Кубат кабелдерин Soundbar жана сабуферге туташтыргандан кийин кубаттуу күйгүзгөндө сабуфер автоматтык түрдө Soundbar'га туташат.

- Автоматтык жупташуу аяктаганда сабуфердин артындагы көк индикаторлор күйөт.

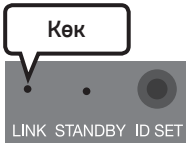
Сабуфердин артындагы LED индикатору күйөт

LED	Абал	Сүрөттөмөсү	Чечилүүсү
	Күйүк	Ийгиликтүү туташтырылды (кадимки иштөө)	-
	Күйүп өчөт	Туташтырууну калыбына келтирүү	Негизги Soundbar блогуна туташтырылган кубат кабели туура туташтырылганын текшериниз же 5 мүнөт күтүңүз. Эгерде күйүп өчүү улана берсе, сабуферди кол менен туташтырууга аракет кылыңыз. 17-бетти караңыз.
	Күйүк	Күтүү (Soundbar'дын негизги блогу өчүк кезде)	Негизги Soundbar блогуна туташтырылган кубат кабели туура туташтырылганын текшериниз.
		Туташтырылбай койдү	Кайра туташтыруу. 17-беттеги байланышы бөлүмдөрүн караңыз.
	Күйүп өчөт	Бузулуу	Бул колдонмодогу Samsung тейлөө борборунун байланыш маалыматын караңыз.

Эгер автоматтык туташуу ишке ашпаса, Сабуферди кол менен туташтырып көрүңүз

Төмөнкү кол менен туташуу процедурасын аткаруудан мурун:

- Soundbar жана сабуфердин электр кабелдери туура туташтырылганын текшериңиз.
- Soundbar күйүп турганын текшериңиз.

1. Сабуфердин арткы жагындагы **ID SET** баскычын кеминде 5 секунд басып туруңуз.
 - Сабуфердин артындагы кызыл индикатор өчүп, көк индикатор күйүп өчөт.

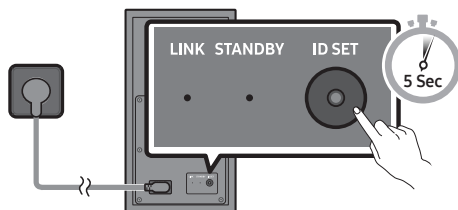

Сабуфердин арты

2. Биринчиден дисплейди күйгүзүү үчүн пульттун баскычын басыңыз. Пульттагы **Өйдө** баскычын кеминде 5 секунд басып туруңуз.
 - **ID SET** билдирүүсү Soundbar дисплейинде бир саамга пайда болуп, андан кийин жок болот.
 - Soundbar **ID SET** аяктаган кезде автоматтык түрдө күйөт.

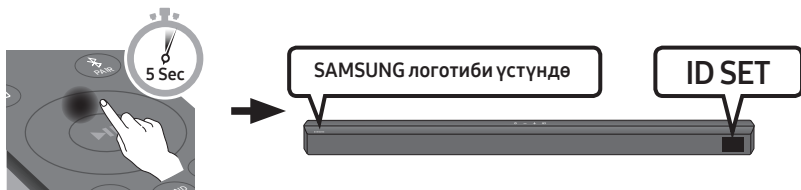

3. LINK LED жарыгы көк түстө күйүп турганын текшериңиз (туташуу аяктады).

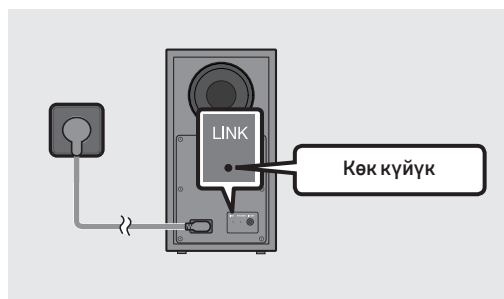

LINK LED индикатору Soundbar менен Зымсыз Сабуфердин ортосунда байланыш орнотулганда өчүп-өчпөйт жана катуу көк түстө күйөт.

БИЛДИРМЕЛЕР

- Компоненттердин ортосундагы бардык туташуулар бүтмөйүнчө, бул буюмдун же сыналгыңыздын кубат шнурунун розеткага туташтырбаңыз.
- Бул өнүмдү көчүрүү же жөндөөдөн мурун, кубаттулукту өчүрүп, шнурду ажыратууну унутпаңыз.
- Эгерде негизги блок өчүк болсо, зымсыз сабвуфер күтүү режимине өтөт жана сабвуфердин артындагы STANDBY бир нече жолу көк болуп күйгөндөн кийин кызыл болуп күйөт.
- Эгер сиз Soundbar жанында Soundbar жыштыгын (5,8 ГГц) колдонгон түзмөктү колдонсоңуз, тоскоолдуктар үн бир аз үзгүлтүккө учурашы мүмкүн.
- Негизги блоктун зымсыз сигналынын максималдуу берүү аралыгы болжол менен 10 м, бирок иштөө чөйрөңүзгө жараша өзгөрүшү мүмкүн. Негизги блок менен зымсыз сабвуфердин ортосунда темир-бетон же металл дубал болсо, система такыр иштебей калышы мүмкүн, анткени зымсыз сигнал металлды кире албайт.

ЭСКЕРТҮҮЛӨР

- Зымсыз сабвуферге зымсыз кабыл алуучу антенналар орнотулган. Блоктун суудан жана нымдан алыс кармаңыз.
- Угуу оптималдуу иштеши үчүн, зымсыз сабвуфердин жана Зымсыз кабылдагыч модулунун (өзүнчө сатылат) айланасында эч кандай тоскоолдуктар жок экенин текшерчиңиз.

Samsung'дун Зымсыз арткы топтомун Soundbar'га туташтыруу

Samsung'дун Зымсыз арткы топтомун (SWA-9200S, өзүнчө сатылат) Soundbar'га туташтырып, көлөмдүү добушту угуңуз.

Туташтыруу жөнүндө толук маалымат алуу үчүн Samsung'дун Зымсыз арткы динамик топтомунун нускамаларын караңыз.

05 СЫНАЛГЫГА ЗЫМДУУ ТУТАШТЫРУУНУ КОЛДОНУУ

Сыналгы үнүн зымдуу же зымсыз туташуулар аркылуу Soundbar'ден угуңуз.

- Soundbar туташтырылган Samsung сыналгыларына туташтырылган кезде, Soundbar сыналгынын пультун колдонуу менен башкарыла алат.
 - Бул функцияны 2017 жана андан кийинки Samsung Смарт сыналгылары колдоого алат, алар Soundbar'ды сыналгыга оптикалык кабель аркылуу туташтырганыңызда Bluetooth колдойт.
 - Бул функция ошондой эле үн талаасын жана ар кандай орнотууларды, ошондой эле үнүн жана үнүн басуу үчүн сыналгы менюсун колдонууга мүмкүндүк берет.

1-ыкма. Сыналгыны HDMI кабелин колдонуу менен туташтыруу

⚠ ЭСКЕРТҮҮ

- HDMI кабели да, оптикалык кабель да туташтырылганда, алгач HDMI сигналы кабыл алынат.
- HDMI кабелин сыналгы менен Soundbar'га туташтырганда, ARC деп белгиленген терминалдарды туташтырып жатканыңызды текшериниз. Болбосо, сыналгынын үнү угулбай калышы мүмкүн.
- Сунушталган кабель: **High Speed HDMI Cable with Ethernet.**

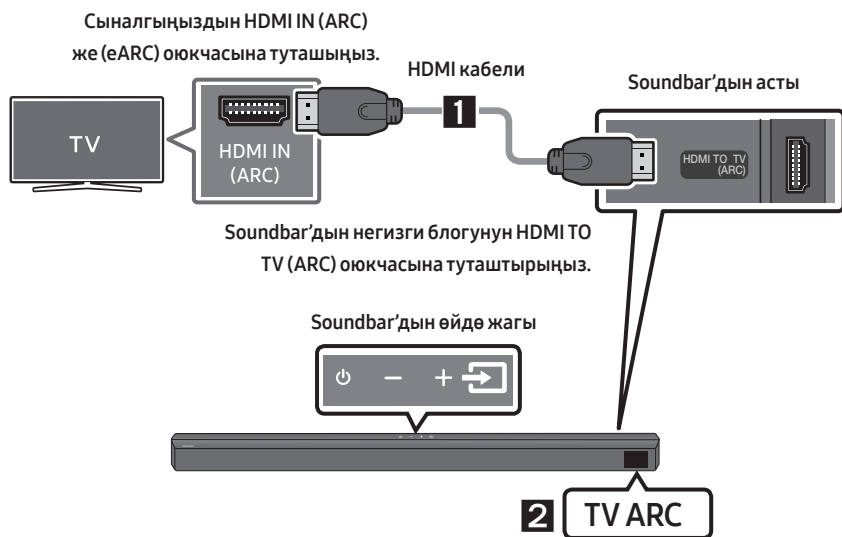

1. Soundbar менен сыналгы күйгүзүлгөндө, HDMI кабелин схемада көрсөтүлгөндөй туташтырыңыз.

2. "TV ARC" Soundbar негизги блогунун дисплей терезесинде пайда болот жана Soundbar сыналгы үнүн ойнойт.

- Эгер сыналгынын үнү чыкпаса  (Булак) баскычын пультадан же Soundbar'дын үстүнөн басып, "TV ARC" режимине которуңуз. Экранда "TV ARC" көрсөтүлүп, сыналгынын үнү чыгарылат.
- Эгер "TV ARC" Soundbar'дын негизги блогундагы дисплей терезесинде пайда болбосо, HDMI скабели туура оюкчага туташтырылып турганын текшерчиңиз.
- Soundbar'дын үнүнүн катуулугун өзгөртүү үчүн сыналгынын пультундагы үндү катуулатуу/акырындатуу баскычтарын колдонуңуз.

БИЛДИРМЕЛЕР

- HDMI бир гана туташтыргычы менен видео жана аудио маалыматтарды санариптик берүүнү камсыз кылган интерфейс.
- Эгерде сыналгы ARC портун камсыз кылса, HDMI кабелин HDMI IN (ARC) оюкчасына туташтырыңыз.
- Мүмкүн болсо, өзөксүз HDMI кабелин колдонууну сунуштайбыз. Эгер өзөктүү HDMI кабелин колдонсоңуз, диаметри 14 мм жетпеген кабелди колдонуңуз.
- HDMI Бул функция HDMI кабелинде ARC колдоого алынбаса, жеткиликсиз.
- Таркатуудагы аудио Dolby Digital'да шифрленген жана сыналгыдагы "Санариптик аудиону чыгаруу форматы" PCM деп коюлган болсо, жөндөөнү Dolby Digital деп өзгөртүүнү сунуштайбыз. Сыналгыдагы жөндөөнү өзгөрткөндөн кийин добуштун сапаты кыйла жакшырат. (Сыналгыны өндүрүүчүгө жараша анын менюсунда Dolby Digital жана PCM башкача аталышы мүмкүн.)

2-ыкма. Оптикалык кабель аркылуу туташуу

Туташтырууга чейинки текшерүү тизмеси

- HDMI кабели да, оптикалык кабель да туташтырылганда, алгач HDMI сигналы кабыл алынат.
- Оптикалык кабелди колдонгондо жана терминалдарда капкактар бар болсо, капкактарды алып салууну унутпаңыз.



- Оптикалык кабелди колдонуп жатканда, ал "D.IN" режиминде болушу керек.

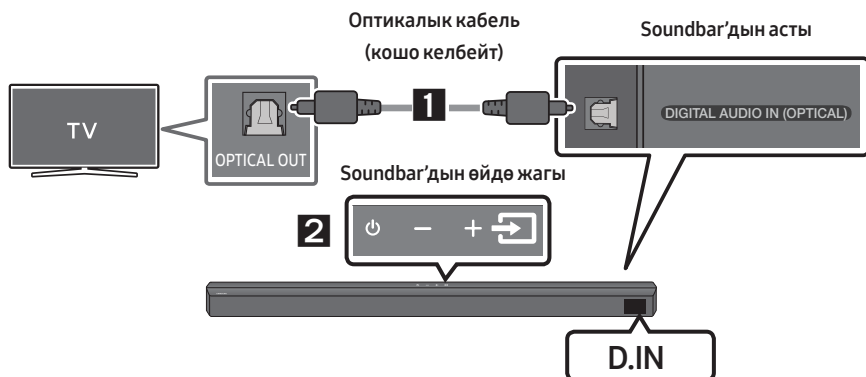

1. Soundbar'төгү **DIGITAL AUDIO IN (OPTICAL)** оюкчасын санариптик оптикалык кабель (берилбейт) менен телевизордун OPTICAL OUT чыгуу туташтырыңыз.
2. Панелдин үстүндөгү же пульттагы  (Булак) баскычын басып, андан соң "D.IN" тандаңыз.

06 СЫНАЛГЫГА ЗЫМСЫЗ ТУТАШТЫРУУНУ КОЛДОНУУ

Сыналгыга Bluetooth аркылуу туташтыруу

Samsung сыналгысы Bluetooth аркылуу туташтырылса, стерео добушту кабелсиз угасыз.

- Бир убакта бир сыналгыны гана туташтырууга болот.

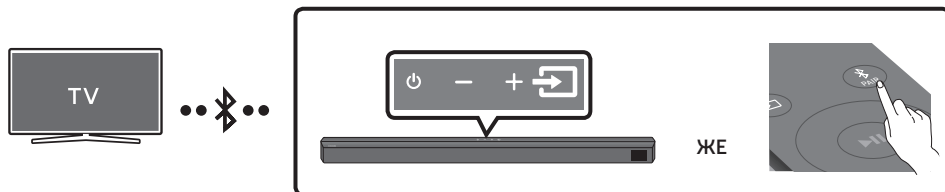

Баштапкы туташуу

1. Пультагы **PAIR** баскычын басып, "BT PAIRING" режимине кириңиз.
(ЖЕ) а. Панелдин үстүндөгү **Bluetooth** (Булак) баскычын басып, андан соң "BT" тандаңыз. "BT" бир нече секундда автоматтык түрдө "BT PAIRING" дегенге өзгөрөт же туташтыруу жаздыруусу болсо "BT READY" дегенге өзгөрөт.
б. Качан "BT READY" пайда болгондо, **Bluetooth** (Булак) баскычын Soundbar'дын жогорку панелинен 5 секунддан көбүрөөк басып, "BT PAIRING" чыгарыңыз.
2. Сыналгыдан Bluetooth режимин тандаңыз. (Көбүрөөк маалымат алуу үчүн ПКнын нускамасын караңыз.)
3. Сыналгы тизмесинен "B-Series Soundbar" тандаңыз. Жеткиликтүү Soundbar "Needs Pairing" же "Paired" сыналгынын Bluetooth түзмөк тизмесинде көрсөтүлөт. Сыналгыны Soundbar'га туташтыруу үчүн билдирүүнү басып, андан соң туташтырыңыз.
 - Сыналгы туташтырылган кезде, [Сыналгы аталышы] → "BT" Soundbar'дын маңдайкы дисплейинде пайда болот.
4. Сыналгынын үнүн эми Soundbar'дан уга аласыз.

Эгер түзмөк туташпай жатса

- Эгер мурунку туташтырылган Soundbar тизмеси (мис. "B-Series Soundbar") тизмеде пайда болсо, аны өчүрүңүз.
- Андан кийин 1ден 3кө чейинки кадамдарды кайра аткарыңыз.

БИЛДИРҮҮ



- Soundbar'ды сыналгыңызга биринчи жолу туташтыргандан кийин, кайра туташуу үчүн "BT READY" режимин колдонуңуз.

Soundbar'ды сыналгыдан ажыратуу

Жогорку панелде  (Булак) баскычын же пульттагы баскычты басып, "BT" режиминен ташкаркы каалаган режимге которулуңуз.

- Ажыратуу үчүн бир аз убакыт керек, анткени сыналгы Soundbar'дан жооп алышы керек. (Сыналгынын үлгүсүнө жараша күтүү убакыты ар кандай болушу мүмкүн.)
- Soundbar менен сыналгынын ортосундагы автоматтык Bluetooth туташуусун жокко чыгаруу үчүн пульттан **Сол** баскычын 5 секунда бою Soundbar менен **"BT READY"** абалында басыңыз. (Которгуч Күйг. → Өчр.)

BT READY менен BT PAIRING ортосунда кандай айырма бар?

- **BT READY:** Бул режимде сиз мурда туташкан сыналгыларды издей аласыз же Soundbar'га мурда туташкан мобилдик түзмөктү туташтыра аласыз.
- **BT PAIRING:** Бул режимде, сиз жаңы түзмөктү Soundbar'га туташтыра аласыз. (Пульттагы  **PAIR** баскычын басып же Soundbar'дын жогорку тарабындагы  (Булак) баскычын Soundbar'дан, Soundbar **"BT"** режиминде жана **"BT READY"** абалында кезде 5 секунддан узагыраак басып туруңуз.)

БИЛДИРМЕЛЕР

- Bluetooth түзмөгүн туташтырууда ПИН код суралса, <0000>киргизиңиз.
- Bluetooth туташуу режиминде, Bluetooth туташуусу жоголот, эгер Soundbar менен Bluetooth түзмөгүнүн ортосундагы аралык 10 метрден ашык болсо.
- Даяр абалында 18 мүнөт тургандан кийин Soundbar автоматтык түрдө өчөт.
- Төмөнкү шарттарда Soundbar түзмөктү Bluetooth аркылуу издебей же туура туташпай калышы ыктымал:
 - Soundbar'дын айланасында күчтүү электр талаасы бар болсо.
 - Эгер Soundbar менен бир эле убакта бир нече Bluetooth түзмөгү жупташып турса.
 - Эгер Bluetooth түзмөгү өчүрүлүп, ордунда болбосо же туура эмес иштеп жатса.
- Электрондук түзмөктөр радио тоскоолдуктарды жаратышы мүмкүн. Электромагниттик толкундарды жаратуучу түзмөктөр Soundbar'дын негизги блогунан алыс болушу керек — мис., микротолкундуу мештер, зымсыз LAN түзмөктөрү ж.б.

07 ТЫШКЫ ТҮЗМӨКТҮ ТУТАШТЫРУУ

Soundbar аркылуу тышкы түзмөктүн үнүн ойнотуу үчүн зымдуу туташуу же Bluetooth байланышы аркылуу тышкы түзмөккө туташыңыз.

1-ыкма. Сыналгыны HDMI кабелин колдонуу менен туташтыруу

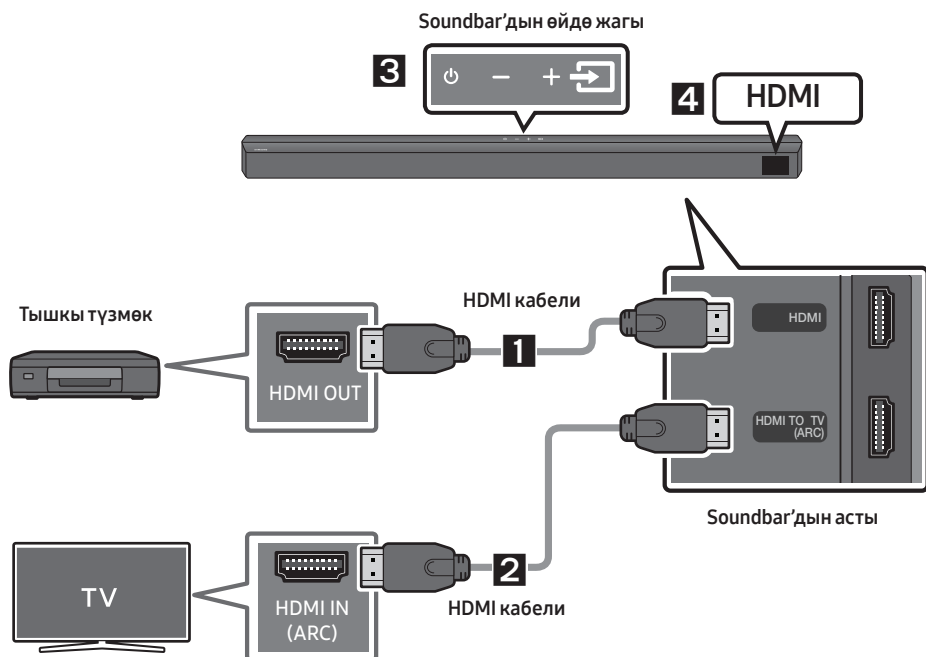

1. HDMI кабелин **HDMI** оюкчасынан, ал санариптик түзмөгүңүздөгү Soundbar'дын астындагы HDMI OUT оюкчасында жайгашкан.
2. HDMI кабелин **HDMI TO TV (ARC)** оюкчасына туташтырыңыз, ал сыналгыңыздагы Soundbar'дын астындагы HDMI IN оюкчасында жайгашкан.
3. Панелдин үстүндөгү же пульттагы  (Булак) баскычын басып, андан соң "HDMI" тандаңыз.
4. "HDMI" режими Soundbar дисплейинин панелинде көрсөтүлүп, үн чыгарылат.

2-ыкма. Оптикалык кабель аркылуу туташуу

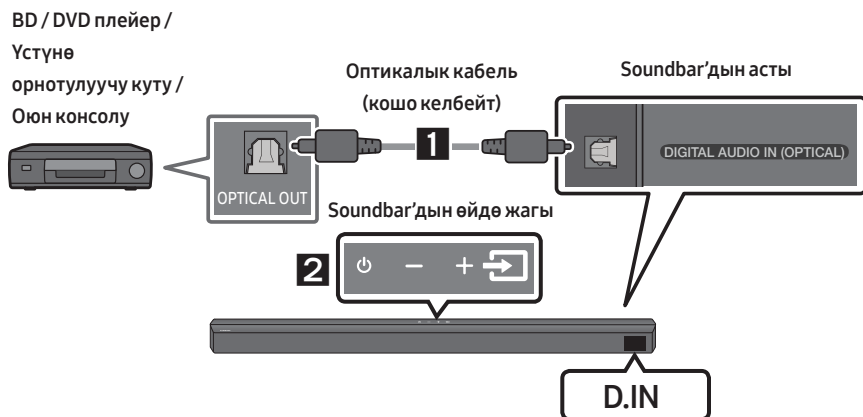

1. **DIGITAL AUDIO IN (OPTICAL)** негизги блоктогу санариптик оптикалык кабелди (берилбейт) колдонуп Булак Түзмөктүн OPTICAL OUT оюкчасына туташтырыңыз.
2. "D.IN" режимин планелдин үстүндө же пульттан  (Булак) баскычын басыңыз.

08 USB САКТАГЫЧ ТҮЗМӨГҮН ТУТАШТЫРУУ

Үн аркылуу USB сактагыч түзмөгүндөгү музыка файлдарын Soundbar аркылуу ойнотуңуз.

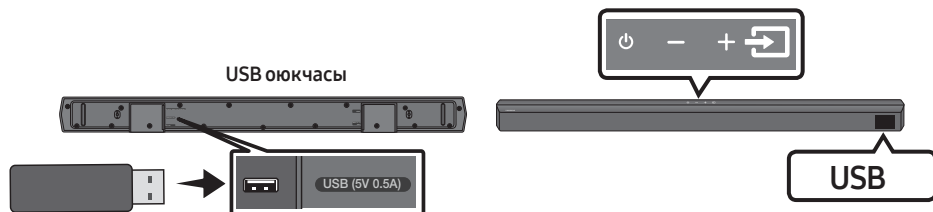

1. USB түзмөгүн USB оюкчасына өнүмдүн астында туташтырыңыз.
2. Панелдин үстүндөгү же пульттагы  (Булак) баскычын басып, андан соң "USB" тандаңыз.
3. "USB" дисплей экранында пайда болот.
4. Soundbar аркылуу USB сактагыч түзмөгүндөгү музыка файлдарын ойнотуңуз.
 - Soundbar автоматтык түрдө өчөт (Auto Power Down) эгер бир да USB түзмөк 18 мүнөттөн көп туташтырылган эмес болсо.

Файл формат түрүнүн шайкештүүлүк тизмеси

Узартуу	Кодек	Үлгүлөө диапозону	Бит диапозону
*.mp3	MPEG1 Layer2	32 кГц ~ 48 кГц	32 кб/с ~ 320 кб/с
	MPEG1 Layer3	32 кГц ~ 48 кГц	32 кб/с ~ 320 кб/с
	MPEG2 Layer3	16 кГц ~ 24 кГц	8 кб/с ~ 160 кб/с
	MPEG2.5 Layer3	8 кГц ~ 12 кГц	8 кб/с ~ 160 кб/с
*.ogg	Ворбис	32 кГц ~ 48 кГц	45 кб/с ~ 500 кб/с
*.aac *.m4a *.mp4 (Аудио гана)	AAC-LC (MPEG2,/MPEG4)	32 кГц ~ 48 кГц	32 кб/с ~ 320 кб/с
*.wav	LPCM	32 кГц ~ 192 кГц	1 024 кб/с ~ 9 216 кб/с
*.flac	FLAC	32 кГц ~ 192 кГц	162 кб/с ~ 8 100 кб/с
*.aiff	AIFF	32 кГц ~ 192 кГц	1 024 кб/с ~ 9 216 кб/с

- USB түзмөгүндө өтө көп папкалар (болжол менен 200) жана файлдар (болжол менен 2000) сакталып калса, Soundbar'га файлдарга жетүү жана ойнотуу үчүн бир аз убакыт талап кылынышы мүмкүн.
- Колдоого алынган USB файл системасы: FAT16, FAT32, NTFS

09 МОБИЛДИК ТҮЗМӨКТҮ TUTAШТЫРУУ

Bluetooth аркылуу туташтыруу

Мобилдик түзмөк Bluetooth аркылуу туташтырылса, стерео добушту кабелсиз угасыз.

- Туташуу бир эле учурда бир сыналгы же эки Bluetooth түзмөгү менен чектелет.

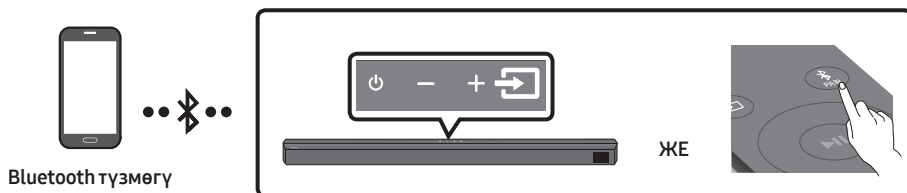

Баштапкы туташуу

1. Пультагы **PAIR** баскычын басып, "BT PAIRING" режимине кириңиз.
(ЖЕ) а. Панелдин үстүндөгү **Bluetooth** (Булак) баскычын басып, андан соң "BT" тандаңыз. "BT" бир нече секундда автоматтык түрдө "BT PAIRING" дегенге өзгөрөт же туташтыруу жаздыруусу болсо "BT READY" дегенге өзгөрөт.
б. Качан "BT READY" пайда болгондо, **Bluetooth** (Булак) баскычын Soundbar'дын жогорку панелинен 5 секундадан көбүрөөк басып, "BT PAIRING" чыгарыңыз.
2. Түзмөгүңүздө көрүнгөн тизмеден "[AV] B-Series Soundbar" тандаңыз.
 - Soundbar Bluetooth түзмөгүнө туташтырылганда, [Bluetooth Түзмөгүнүн аталышы] → "BT" маңдайкы дисплейде пайда болот.
3. Bluetooth аркылуу туташтырылган түзмөктөгү музыкалык файлдарды Soundbar'да угуңуз.



Эгер түзмөк туташпай жатса

- Эгер мурунку туташтырылган Soundbar тизмеси (мис. "[AV] B-Series Soundbar") тизмеде пайда болсо, аны өчүрүңүз.
- Андан кийин 1- жана 2-кадамды кайра аткарыңыз.

БИЛДИРҮҮ

- Soundbar'ды мобилдик түзмөгүңүзгө биринчи жолу туташтыргандан кийин, кайра туташуу үчүн "BT READY" режимин колдонуңуз.

BT READY менен BT PAIRING ортосунда кандай айырма бар?

- **BT READY:** Бул режимде сиз мурда туташкан сыналгыларды издей аласыз же Soundbar'га мурда туташкан мобилдик түзмөктү туташтыра аласыз.
- **BT PAIRING:** Бул режимде, сиз жаңы түзмөктү Soundbar'га туташтыра аласыз. (Пульттагы  PAIR баскычын басып же Soundbar'дын жогорку тарабындагы  (Булак) баскычын Soundbar'дан, Soundbar "BT" режиминде жана "BT READY" абалында кезде 5 секунддан узагыраак басып туруңуз.)

БИЛДИРМЕЛЕР

- Bluetooth түзмөгүн туташтырууда ПИН код суралса, <0000>киргизиңиз.
- Bluetooth туташуу режиминде, Bluetooth туташуусу жоголот, эгер Soundbar менен Bluetooth түзмөгүнүн ортосундагы аралык 10 м. ашык болсо.
- Даяр абалында 18 мүнөт тургандан кийин Soundbar автоматтык түрдө өчөт.
- Төмөнкү шарттарда Soundbar түзмөктү Bluetooth аркылуу издебей же туура туташпай калышы ыктымал:
 - Soundbar'дын айланасында күчтүү электр талаасы бар болсо.
 - Эгер Soundbar менен бир эле убакта бир нече Bluetooth түзмөгү жупташып турса.
 - Эгер Bluetooth түзмөгү өчүрүлүп, ордунда болбосо же туура эмес иштеп жатса.
- Электрондук түзмөктөр радио тоскоолдуктарды жаратышы мүмкүн. Электромагниттик толкундарды жаратуучу түзмөктөр Soundbar'дын негизги блогунан алыс болушу керек — мис., микротолкундуу мештер, зымсыз LAN түзмөктөрү ж.б.
- Soundbar SBC дайындарын (44,1 кГц, 48 кГц) колдоого алат.
- A2DP (AV) функциясын колдоого алган Bluetooth түзмөгүнө гана туташтырыңыз.
- Эгер Soundbar'ды Bluetooth түзмөгүнө жупташтырганыңызда, түзмөктүн сканерленген түзмөктөрүнөн "[AV] B-Series Soundbar" тандоо Soundbar'ды "BT" режимине автоматтык түрдө өзгөртөт.
 - Эгер Soundbar Bluetooth түзмөгүнүн жупташтырылган түзмөктөрүнүн арасында тизмеленген болсо гана жеткиликтүү болот.
(Bluetooth түзмөгү жана Soundbar мурун эң аз бир жолу жупташтырылган болушу керек.)
- Soundbar Bluetooth devitүзмөгүнүн изделген түзмөктөр тизмесинде гана Soundbar'да "BT PAIRING" көрсрөтүлүп турганда гана пайда болот.

Bluetooth Power Күйүк (SOUND MODE)

Эгер мурунку жупташтырылган Bluetooth түзмөгү Soundbar менен Bluetooth Power Күйүк функциясы күйүк кезде жана Soundbar өчүк кезде жупташтырууга аракет кылып жатса, Soundbar автоматтык түрдө күйөт.

1. **SOUND MODE** баскычын Soundbar күйүк кезде пульттан 5 секунддан ашык басып туруңуз.
2. **"ON-BLUETOOTH POWER"** Soundbar'дын дисплей экранында пайда болот.

Bluetooth түзмөгүн Soundbar’дан ажыратуу

Сиз Bluetooth түзмөгүн Soundbar’дан ажырата аласыз. Нускамаларды Bluetooth түзмөгүнүн жетектемесинен караңыз.

- Soundbar ажыратылат.
- Soundbar Bluetooth түзмөгүнөн ажыратылганда, Soundbar маңдайкы дисплейде "BT DISCONNECTED" көрсөтөт.

Soundbar’ды Bluetooth түзмөгүнөн ажыратуу

Панелдин үстүнөн же пульттан  (Булак) баскычын басып, андан сон каалаган режимге "BT" тышкары өзгөртүңүз.

- Ажыратуу үчүн бир аз убакыт керек, анткени Bluetooth түзмөгү Soundbar’дан жооп алышы керек. (Ажыратуу убакыты Bluetooth түзмөгүнө жараша айырмаланат)
- Soundbar Bluetooth түзмөгүнөн ажыратылганда, Soundbar маңдайкы дисплейде "BT DISCONNECTED" көрсөтөт.

БИЛДИРМЕЛЕР

- Bluetooth туташуу режиминде, Bluetooth туташуусу жоголот, эгер Soundbar менен Bluetooth түзмөгүнүн ортосундагы аралык 10 м. ашык болсо.
- Даяр абалында 18 мүнөт тургандан кийин Soundbar автоматтык түрдө өчөт.

Bluetooth жөнүндө кененирээк

Bluetooth — Bluetooth’ка ылайыктуу түзмөктөргө кыска зымсыз байланыш аркылуу бири-бири менен оңой туташуу мүмкүнчүлүгүн берген технология.

- Bluetooth түзмөгү колдонулуусуна ылайык ызы-чууга же бузулууга алып келиши мүмкүн, эгер:
 - Денеңиздин бир бөлүгү Bluetooth түзмөгүнүн же Soundbar кабыл алуучу/өткөрүү системасы менен байланышта.
 - Ал дубалдын, бурчтун же кеңсенин бөлүктөрүнөн келип чыккан тоскоолдуктардан электрдик өзгөрүүгө дуушар болот.
 - Ал ошол эле жыштык тилкелүү түзмөктөрдөн, анын ичинде медициналык жабдуулардан, микротолкундуу мештерден жана зымсыз LAN түйүндөрүнөн электрдик тоскоолдуктарга дуушар болот.
- Soundbar’ды Bluetooth түзмөгүнө, алар бири-бирине жакын кезде жупташтырыңыз.
- Soundbar менен Bluetooth түзмөгүнүн ортосунда аралык канчалык узак болсо, сапат ошончолук начар болот.
Эгер аралык Bluetooth’дун иштөө диапразонунан ашып кетсе, туташуу жоготулат.
- Начар кабыл алуу аймактарында, Bluetooth туташуусу жакшы иштебеши мүмкүн.
- Bluetooth туташуусу, ал блокко жакын кезде гана иштейт. Bluetooth түзмөгү диапразондон тышкары болсо, байланыш автоматтык түрдө өчүрүлөт. Диапразондо да болсо, үн сапаты дубал же эшик сыяктуу тоскоолдуктардан улам начарлашы мүмкүн.
- Бул зымсыз түзмөк иштеп жатканда электрдик тоскоолдуктарды жаратышы мүмкүн.

Bluetooth Мульти туташтыруу

Soundbar бир эле убакта 2 Bluetooth түзмөгүнө туташышы мүмкүн.



1. Soundbar'ыңызды эки Bluetooth түзмөккө чейин туташтырыңыз. (27-бетти караңыз)
2. Эки түзмөк туташып турганда туташкан Bluetooth түзмөктөрүнүн биринен музыка ойнотуңуз.
3. Эгерде музыка Bluetooth түзмөгүнөн "B" түзмөгүнөн ойнотулса, "A" түзмөгүнөн ойнотулуп жатканда, музыка "B" түзмөгүндө ойнотулуп баштайт жана "A" түзмөгүндө ойнотуу автоматтык түрдө токтотулат/тындырылат.
4. AVRCP V1.4 версиясына чейинки версияларда музыка ойнотулуп жаткан түзмөктүн которуштуруу убактысы кечигиши мүмкүн.

Bluetooth Мульти жупташтыруу

Бир нече түзмөктү Soundbar'га кантип жупташтыруу керек

1. Soundbar'ды күйгүзүңүз.
2. Жалгыз гана "BT" режиминде,  (Булак) баскычын Soundbar'дын үстүнөн 5 секундандан узагыраак Soundbar үчүн басып "BT PAIRING" режимине барыңыз, андан соң Bluetooth түзмөгү кезде, Bluetooth баскычын күйгүзүп, андан соң Soundbar'ды жеткиликтүү түзмөктөрдүн арасынан тандасаңыз, Soundbar автоматтык түрдө Bluetooth түзмөгүнө туташат.
3. 2-Bluetooth түзмөгү Soundbar түзмөгүнө бир эле ыкманы колдонуу менен жупташтырылышы мүмкүн.
Эгер сиз 3-түзмөктү туташтырууга аракет кылсаңыз, аудио ойнотпогон туташкан түзмөк Bluetooth байланышын жоготот, бирок Soundbar менен жупташкан бойдон калат.
4. Ушул эле ыкманы колдонуп, сиз 8ге чейин Bluetooth түзмөктөрүн жупташтыра аласыз, бирок бир эле учурда акыркы 2 түзмөк гана Soundbar менен туташып калат.

БИЛДИРМЕЛЕР

- Бир убакта болгону 1 Samsung сыналгы же 2 Bluetooth түзмөгү Soundbar'га туташтырылышы мүмкүн.
- Soundbar Samsung сыналгысынан туташуу өтүнүчүн алганда Bluetooth түзмөктөрүнөн ажыратылат.
- Soundbar'дын баштапкысы "ON-BT MULTI CONNECTION", бирок башка режимден көп эмес туташуу режимине кайтаруу үчүн  PAIR баскычын пульттан күтүү режиминде, дисплейде "OFF-BT MULTI CONNECTION" пайда болгуча 5 секундандан узагыраак басыңыз.

10 ДУБАЛГА ОРНОТУУ

Орнотуудагы коопсуздук чаралары

- Вертикалдуу дубалга гана орнотуңуз.
- Температура же нымдуулук жогору болгон жерде орнотпоңуз.
- Дубал өнүмдүн салмагын көтөрө аларын текшерипиз. Болбосо, дубалды бекемдеңиз же башка орнотуу чекитин тандаңыз.
- Дубалыңыздын түрүнө (гипс плитасы, темир такта, жыгач ж.б.) ылайыктуу бекитүү буралгыларын же анкерлерди сатып алып, колдонуңуз. Мүмкүн болсо, кармоочу буралгыларды дубалдын бекемдетилген жерине бекитиңиз.
- Дубалга куроочу буралгыларды сатып алууда Soundbar'ды орноткучу келген дубалдын түрүн жана калыңдыгын эске алыңыз.
 - Диаметр: M5
 - Узундугу: 35 мм же андан узунураагы сунушталат.
- Soundbar'ды дубалга орнотуудан мурун түзмөктүн кабелдерин тышкы түзмөктөргө туташтырыңыз.
- Орнотуудан мурда блоктун өчүрүлгөнүн жана кубат булагынан ажыратылганын текшерипиз. Болбосо, ток урушу мүмкүн.

Дубалга орнотуу компоненттери



Дубалга орнотуу боюнча жетектеме



Кармоочу буралгы



Буралгы



Дубалга орнотуу үчүн кронштейн

1. Дубалга орнотуу үчүн негизди дубалга жайгаштырыңыз.

- Дубалга орнотуу үчүн негиздин эки жагы тең орнотулушу керек.
- Эгер сыналгыңыз дубага орнотулган болсо, Soundbar'ды сыналгыдан кеминде 5 см. ылдыйраак орнотуңуз.



↕ 5 см же андан көбүрөөк

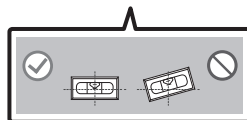
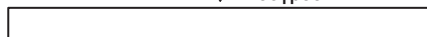

2. Дубалга орнотуу үчүн негиздин

Борбордук сызыгын сыналгынын борборуна туура келгидей кылып орнотуңуз (эгер Soundbar'ды сыналгынын астына орнотуп жатсаңыз), андан соң **Дубалга орнотуу үчүн** негизди лентанын жардамы менен тууралап коюңуз.

- Эгер сыналгынын астына орнотпосоңуз, **Борбордук сызыкты** орнотулуп жаткан жердин борборуна тууралаңыз.

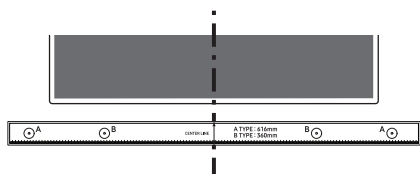

Борбордук сызык

- ### 3. Колдоочу бурамаларга тешиктерди белгилөө үчүн Жетектеменин ар бир учундагы **A-TYPE** сүрөттөрүнүн ортосуна калемдин учу же курч карандаштын учун түртүп, андан кийин **Дубалга орнотуучу жетекти** алып салыңыз.

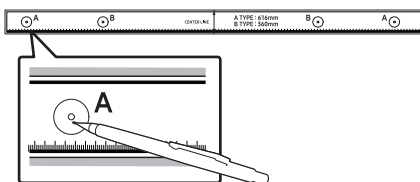

- ### 4. Тийиштүү өлчөмдөгү бургуну колдонуп, белгиленген жерлерди бурап тешиңиз.
- Эгер белгилер бурамалардын ордуна туура келбесе, көтөрүүчү бурамаларды салуудан мурда тешиктерге тиешелүү анкерлерди киргизгениңизди текшерип. Эгер анкерлерди колдонсоңуз, тешиктер сиз колдонуп жаткан анкерлерге туура келерин текшерип.

- ### 5. Бураманы (өнүм менен берилбейт) ар бир **Кармоочу винттен** өткөрүп, ар бир бураманы тешикке бекемдеп бурап коюңуз.

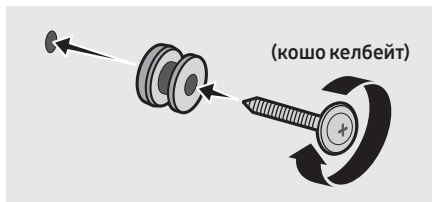

- ### 6. 2 Дубалга орнотуучу кронштейнди Soundbar'дын ылдый жагына 2 Бураманы колдонуп, туура багыттап орнотуңуз.

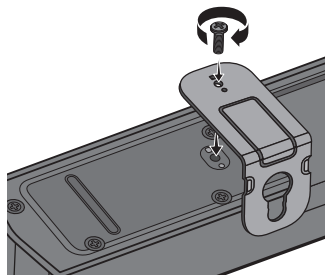

- Курап жатканда **Дубалга орнотуучу кронштейндин** илүүчү тарабы Soundbar'дын арткы жагына дал келерин текшерип.

Soundbar'дын арты

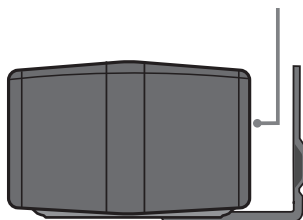

Soundbar'дын оң кыры

7. Soundbar'ды **Дубалга орнотуучу кронштейндин** жардамы менен **Дубалга орнотуучу кронштейнге Кармоочу бурмаларды** колдонуп, дубалга орнотуңуз.

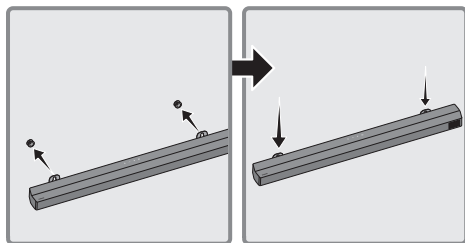

8. Soundbar'ды төмөндө көрсөтүлгөндөй жайылды түртүп, **Дубалга орнотуучу кронштейн Кармоочу бурмаларга** коопсуз бекитилгендей кылыңыз.

- **Кармоочу бурмаларды Дубалга орнотуучу кронштейндин** кенен (ылдый) бөлүгүнө киргизип, **Дубалга орнотуучу кронштейнди Дубалга орнотуучу кронштейн Кармоочу бурмаларга** коопсуз бекитилгидей кылып ылдый түртүңүз.

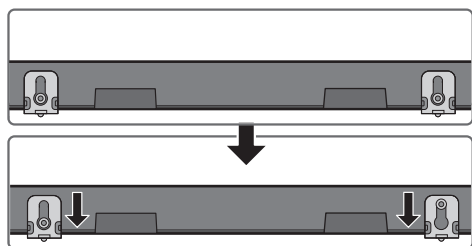

11 SOUNDBAR'ДЫ СЫНАЛГЫ СТЕНДИНЕ ЖАЙГАШТЫРУУ

Soundbar'ды сыналгы стендине жайгаштырыңыз.

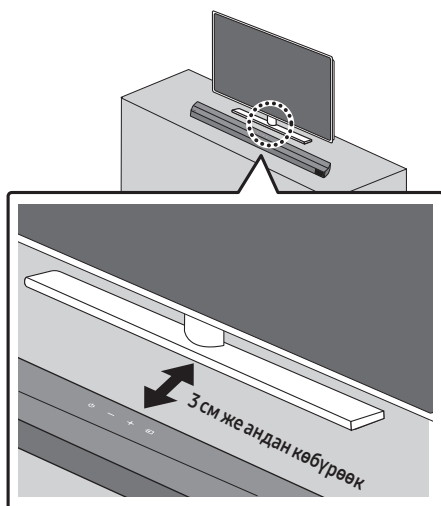

Сүрөттө көрсөтүлгөндөй, Soundbar'дын ортосун сыналгынын ортосуна тууралап, Soundbar'ды сыналгынын тирөөчүнө акырын коюңуз.

Үндүн оптималдуу сапаты үчүн Soundbar'ту телевизордун алдынан кеминде 3 см алыс жайгаштырыңыз.

БИЛДИРҮҮ

- Soundbar жалпак жана катуу жерге орнотулушу керек.

12 ПРОГРАММАНЫ ЖАҢЫРТУУ

Келечекте Samsung Soundbar системасынын программасын жаңыртууну сунушташы мүмкүн.

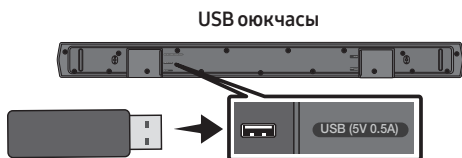

Эгер жаңыртуу сунушталса, анда микропрограмманы анда сакталган USB түзмөгүн Soundbar түзмөгүңүздүн USB портуна туташтыруу аркылуу жаңырта аласыз. Жаңыртуу файлдарын кантип жүктөп алуу жөнүндө көбүрөөк маалымат алуу үчүн, Samsung веб-сайтына өтүңүз (www.samsung.com) → Колдоо.

Андан кийин продукттун түрүн тандаңыз же Soundbar түзмөгүңүздүн үлгү номерин киргизиңиз, Программалык камсыздоо жана Колдонмолор опциясын, андан кийин Жүктөлмөлөрдү тандаңыз. Параметрдин аталыштары өзгөрүшү мүмкүн экени эсиңизде болсун.

Программа версиясын кантип текшерүү керек

1. Soundbar'ды өчүрүңүз.
2. Пульттагы  (Үн баскаруусу) баскычын 5 секундтан көбүрөөк басып туруңуз.
3. Ар бир версия төмөндөгү иретте Soundbar дисплейинде пайда болот.

(Программалык камсыздоо версиясы → HDMI → Tx → Rx)

- Tx: Зымсыз Tx модулу Soundbar режиминде.
- Rx: Зымсыз Rx модулу Сабуфер режиминде.
- R2 ВЕРСИЯ ДИСПЛЕЙИ
 - Арткы R2 туташтырылган жок---
 - Арткы R2xxx туташтырылган

Жаңыртуу процедурасы

Маанилүү: Жаңыртуу функциясы бардык колдонуучу жөндөөлөрүн баарын өчүрөт. Жаңыртуудан кийин аларды оңой эле баштапкы абалга келтирүү үчүн орнотууларыңызды жазып коюуну сунуштайбыз. Программаны жаңыртуу сабуфер байланышын да баштапкы абалга келтирерин эске алыңыз.

1. Компьютеринизде USB драйверин USB оюкчасына туташтырыңыз.
Маанилүү: USB драйверинде музыка файлдары жок экенин ырастаңыз. Бул программанын жаңыртпай коюшу мүмкүн.
2. (www.samsung.com) → баш багып, Үлгү номерин кошуу баскычын тандап жана Soundbar'ыңыздын үлгүсүн киргизиңиз. Колдонмолорду жана жүктөөлөрдү тандап, эң акыркы программалык файлды жүктөп алыңыз.
3. Жүктөлүп алынган программаны USB таякчага сактап, папканы ачуу үчүн "Бул жерден чыгарууну" тандаңыз.
4. Soundbar'ды өчүрүп жана программалык жаңыртууларын камтыган USB таякчасын USB оюкчасына жаңыртыңыз.
5. Soundbar'ды күйгүзүп, булакты "USB" режимине өзгөртүңүз. 3 мүнөттүн ичинде, "UPGR" көрсөтүлөт жана жаңыртуу башталат. Жаңыртуу аягына чыкканда, Soundbar автоматтык түрдө өчүрүлүп, анан күйгүзүлөт.
6. Панелдин үстүндө  (Үн көлөмү) баскычын 5 секунда бою басыңыз. "INIT" → "OK" дисплейде пайда болот да, ошондо Soundbar өчөт. Жаңыртуу аяктады.
 - Бул өнүм DUAL BOOT функциясына ээ. Эгерде программа жаңырылбаса, анда сиз программаны кайра жаңырта аласыз.
7. Soundbar'дагы жөндөөлөрүңүздү калыбына келтириңиз.

UPDATE көрсөтүлбөйт

1. Soundbar'ды өчүрүп жана программалык жаңыртууларын камтыган USB сактагыч түзмөгүн Soundbar'дын USB оюкчасынан файлдарды жаңыртыңыз.
2. Soundbar'дын кубат шнурун адыратыңыз, аны кайра туташтырыңыз жана андан соң Soundbar'ды күйгүзүңүз.

БИЛДИРМЕЛЕР

- Soundbar тарабынан колдоого алынган аудио файлдар USB сактагыч түзмөгүндө сакталса, программаны жаңыртуу туура иштебей калышы мүмкүн.
- Жаңыртуулар колдонулуп жатканда кубаттан ажыратпаңыз же USB түзмөгүн чыгарбаңыз. Программаны жаңыртуу аяктагандан кийин негизги блок автоматтык түрдө өчөт.
- Жаңыртуу аяктагандан кийин, Soundbar'дагы колдонуучунун жөндөөлөрү инициализацияланышы мүмкүн. Ошондуктан, жаңыртуудан кийин аларды оңой эле баштапкы абалга келтирүү үчүн орнотууларыңызды жазып коюуну сунуштайбыз. Программаны жаңыртуу сабвуфер байланышын да баштапкы абалга келтирерин эске алыңыз. Сабвуферге туташуу жаңыртылгандан кийин автоматтык түрдө калыбына келтирилбесе, 16-баракты караңыз. Эгер программа жаңыртуусу иштебесе, USB таякчасынын оң экенин текшериптир.
- Mac OS колдонуучулары USB форматы катары MS-DOS (FAT) колдонушу керек.
- USB сактагыч түзмөгүнүн өндүрүүчүсүнө жараша USB аркылуу жаңыртуу мүмкүн болбой калышы мүмкүн.

13 МАСЕЛЕ ЧЕЧҮҮ

Жардам издөөдөн мурун, төмөнкүлөрдү текшериңиз.

Soundbar күйбөй жатат.

- Soundbar'дын кубат шнурунун розеткага туура киргизилгендигин текшериңиз.

Soundbar туруксуз иштейт.

- Кубат шнурун алып чыгаргандан кийин, аны кайрадан салыңыз.
- Тышкы түзмөктү өчүрүп/күйгүзүп, кайра аракет кылыңыз.
- Эгерде сигнал жок болсо, белгилүү бир убакыттан кийин Soundbar автоматтык түрдө өчөт. Кубатты күйгүзүңүз. (7-бетти караңыз).

Эгерде пульт иштебесе.

- Пулутту түз Soundbar'га багыттаңыз.
- Батареяларды жаңыларына алмаштырыңыз.

Soundbar үн чыгарбай жатат.

- Soundbar'дын үнү өтө төмөн же жок. Көлөмдү жөндөө.
- Кандайдыр бир тышкы түзүлүш (STB, Bluetooth түзмөгү, мобилдик аппарат ж.б.) туташтырылганда, тышкы түзмөктүн үнүн тууралаңыз.
- Сыналгыдан үн чыгаруу үчүн Soundbar'ды тандаңыз. (Samsung Сыналгысы: Баштапкы (🏠) → Меню → Жөндөөлөр (⚙️) → Бардык жөндөөлөр (⚙️) → Үн → Үндүн чыгышы → Soundbar'ды тандаңыз)
- Кабель Soundbar'га бош туташтырылган болушу мүмкүн. Кабелди сууруп, аны кайра туташтырыңыз.
- Кубат шнурун толугу менен чыгарып, кайра туташтырыңыз жана күйгүзүңүз.
- Өчүмдү баштапкы абалга келтирип, кайра аракет кылыңыз. (34-бетти караңыз).

Сабвуфер үн чыгарбай жатат.

- Сабвуфердин артындагы LED индикатору көк түстө күйүп турганын текшериңиз. Эгерде индикатор көк түстө өчүп же кызыл болуп күйүп жатса, Soundbar менен сабвуферди кайра туташтырыңыз. (17-бетти караңыз).
- Soundbar менен сабвуфердин ортосунда тоскоолдук болсо, сизде көйгөй жаралышы мүмкүн. Түзмөктөрдү тоскоолдуктардан алыс жерге жылдырыңыз.
- Жакын жердеги радио жыштык сигналдарын жөнөтүүчү башка түзмөктөр байланышты үзүшү мүмкүн. Динамигиңизди мындай түзмөктөрдөн алыс кармаңыз.
- Кубат айрысын сууруп, аны кайра сайыңыз.

Сабвуфердин үнү өтө төмөн.

- Сиз ойнотуп жаткан контенттин үнү төмөн болушу мүмкүн. Сабвуфердин деңгээлин жөндөп көрүңүз. (12-бетти караңыз).
- Сабвуфер динамигин өзүңүзгө жакыныраак кармаңыз.

Soundbar Сыналгынын Bluetooth түзмөк тизмесинде жок.

- Soundbar'дын кубат кабелин толугу менен ажыратып, кайра туташтырып, анан кайра издеп көрүңүз. (22-бетти караңыз).
- Сыналгы менен Soundbar'ды оптикалык кабель менен туташтырыңыз жана "D.IN" режимин Soundbar'дын жогорку жагындагы  (Булак) баскычын басып тандаңыз. Аудио чыгышы кадимкидей иштеп жатканын карап, кайра издеп көрүңүз. (22-бетти караңыз).



Эгер HDMI TO TV (ARC) аркылуу туташпаса.

- HDMI кабели ARC терминалына туура туташтырылганын текшерипиз. (19-бетти караңыз).
- Туташкан тышкы аспаптан улам туташуу мүмкүн болбой калышы мүмкүн (приставка, оюн конзолу ж.б.). Түздөн-түз Soundbar'га туташтырыңыз.
- HDMI-CEC сыналгыда иштетилбеши мүмкүн. Сыналгы менюсунда CECни күйгүзүңүз. (Samsung Сыналгысы: Баштапкы (🏠) → Меню → Жөндөөлөр (⚙️) → Бардык жөндөөлөр (⚙️) → Туташтыруу → Тышкы түзмөктөрдү башкаруу → Anynet+ (HDMI-CEC) иштетүү)

Сыналгыга HDMI TO TV (ARC) режиминде туташканда, кирүүчү үн жок.

- Түзмөгүңүз кирүүчү сигналды ойното албайт. Сыналгынын аудио чыгуусун PCM же AUTO которуңуз. (Samsung Сыналгысы үчүн: Баштапкы (🏠) → Меню → Жөндөөлөр (⚙️) → Бардык жөндөөлөр (⚙️) → Үн → Эксперттик Жөндөөлөрү → Санарип Аудио Чыгаруу Форматы)

Soundbar Bluetooth аркылуу туташпай жатат.

- Жаңы түзмөктү туташтырганда, туташуу үчүн **"BT PAIRING"** режимине өтүңүз. (Пульттагы  PAIR баскычын басып же саундбардын үстүндөгү  (Булак) баскычын кеминде 5 секунд басып туруңуз).
- Эгер Soundbar башка түзмөккө туташтырылган болсо, түзмөктү которуштуруу үчүн биринчи ал түзмөктү ажыратыңыз.
- Туташуу үчүн түзмөктөгү Bluetooth динамиктеринин тизмесин алып салгандан кийин аны кайра туташтырыңыз. (Samsung Сыналгысы: Баштапкы (🏠) → Меню → Жөндөөлөр (⚙️) → Бардык жөндөөлөр (⚙️) → Үн → Үндүн чыгышы → Bluetooth динамиктердин тизмеси)
- Автоматтык сыналгы туташтыруу өчүрүлгөн болушу мүмкүн. Soundbar **"BT READY"** кезде, **Сол** баскычты Soundbar'дын пултунан 5 секунда бою басып кармап, **ON-TV CONNECT** тандаңыз. Эгер сиз **OFF-TV CONNECT** көрсөнүз, кайра **Сол** баскычты 5 секунда бою басып кармап, тандоону которуштуруңуз.
- Кубат айрысын сууруп, аны кайра сайып, дагы аракет кылыңыз.
- Өнүмдү баштапкы абалга келтирип, кайра аракет кылыңыз. (34-бетти караңыз).

Bluetooth аркылуу туташканда үн чыкпай жатат.

- Bluetooth'га туташкан түзмөгүңүз Soundbar'дан өтө алыс жылып кетсе, бул үндүн чыкпай калышына алып келет. Түзмөктү Soundbar'га жакыныраак жылдырыңыз.
- Эгер денеңиздин бир бөлүгү Bluetooth трансиверине тийип калса же өнүм металл эмеректерге орнотулган болсо, үн чыгып кетиши мүмкүн. Орнотуу чөйрөсүн жана колдонуу шарттарын текшерипиз.

Bluetooth мульти байланышы иштебей жатат.

- Сыналгы Soundbar'га туташтырылып турганда, Bluetooth мульти туташтыруусу иштебей калышы мүмкүн. Зымсыз Soundbar'ды сыналгыдан ажыратып, кайра аракет кылыңыз.
- Bluetooth Мульти туташтыруу жөндөөсү күйгүзүлгөнүн текшерип. ("**Soundbar Bluetooth аркылуу туташпай жатат.**" бөлүмүн караңыз.)
- Учурда ойнотулуп жаткан түзмөктү ажыратып, туташтыргыңыз келген түзмөккө жупташтырып, мурунку түзмөктү кайра туташтырыңыз.
- Эгер кайра жакшылап туташтыргандан кийин үн чыкпай жатса "**Bluetooth аркылуу туташканда үн чыкпай жатат.**" бөлүмүн караңыз.

Сыналгы менен Soundbar автоматтык түрдө күйбөйт.

- Сыналгы көрүп жатканда Soundbar өчүрүлгөндө, сыналгы менен кубат шайкештирүүсү өчүрүлөт. Биринчи сыналгыны өчүрүңүз.

14 ЛИЦЕНЗИЯ



Manufactured under license from Dolby Laboratories. Dolby, Dolby Audio, and the double-D symbol are trademarks of Dolby Laboratories Licensing Corporation.



For DTS patents, see <http://patents.dts.com>. Manufactured under license from DTS, Inc. or DTS Licensing Limited. DTS, Digital Surround, Virtual:X, and the DTS logo are registered trademarks or trademarks of DTS, Inc. in the United States and other countries. © 2021 DTS, Inc. ALL RIGHTS RESERVED.



The terms HDMI, HDMI High-Definition Multimedia Interface, HDMI Trade dress and the HDMI Logos are trademarks or registered trademarks of HDMI Licensing Administrator, Inc.



The Bluetooth® word mark and logos are registered trademarks owned by Bluetooth SIG, Inc. and any use of such marks by Samsung Electronics Co., Ltd. is under license. Other trademarks and trade names are those of their respective owners.



[ENERGY STAR]

ENERGY STAR qualified model only

- Your Samsung product is ENERGY STAR qualified in its factory default setting. Change to certain features, settings and functionality in this product can change the power consumption, possibly beyond the limits required for ENERGY STAR qualification.
- Environmental Protection Agency and Department of Energy. ENERGY STAR is a joint program of the Government agencies, designed to promote energy efficient products and practices.

Refer to www.energystar.gov for more information of the ENERGY STAR Program.

ENERGY STAR qualified model only (The other models)

- As an ENERGY STAR Partner, Samsung has determined that this product or product models meets the ENERGY STAR guideline for energy efficiency.
-

15 АЧЫК БУЛАКТУУ ЛИЦЕНЗИЯНЫН ЭСКЕРТҮҮСҮ

Бул өнүмдө колдонулган Ачык ресурсту төмөнкү веб-баракчадан табууга болот: (<http://opensource.samsung.com>).

16 КЫЗМАТ ЖӨНҮНДӨ МААНИЛҮҮ БИЛДИРҮҮЛӨР

- Бул Колдонуучунун Нускамасындагы сүрөттөр жана иллюстрациялар маалымдама үчүн гана берилген жана өнүмдүн чыныгы көрүнүшүнөн айырмаланышы мүмкүн.
- Эгерде
 - (a) сиздин өтүнүчүңүз боюнча инженер чакырылса жана өнүмдө эч кандай кемчилик болбосо (мисалы, колдонуучу нускамасы окула элек болсо) администрациялык төлөм алынышы мүмкүн
 - (b) сиз блоктун оңдоо борборуна алып барсаңыз, анда өнүмдө эч кандай кемчилик жок (мисалы, колдонуучу нускамасы окула элек жерде).
- Техник келгенге чейин сизге административдик төлөмдүн суммасы кабарланат.

17 ТЕХНИКАЛЫК МҮНӨЗДӨМӨЛӨР ЖАНА ЖЕТЕКТЕМЕ

Техникалык мүнөздөмөлөр

Үлгүнүн аталышы	HW-B650D
Кубат жеткирүүсү	DC 24V
Кубат керектөөсү	25 Вт
USB	5V/0,5A
Салмак	2,0 кг
Өлчөмдөрү (Э x Б x Т)	860,0 x 59,4 x 75,0 мм
Температура диапазонун иштетүү	+10 °C баштап +40 °C чейин
Нымдуулук диапазонун иштетүү	10 % баштап 80 % чейин, конденсацияланбайт
Сактоо температурасынын арымы	-20 °C баштап +45 °C чейин
Сактоо нымдуулугунун арымы	5 % баштап 95 % чейин, конденсацияланбайт
КҮЧӨТКҮЧ Бааланган чыгаруу кубаты	40 Вт x 3, 6 Ом
Колдоого алынган ойнотуу форматтары	LPCM 2канал, Dolby Audio™ (Dolby® Digital колдоого алат), DTS, DTS Virtual:X

Сабвуфер аталышы	PS-WD75B
Кубат камсыздоосу	ӨТ 110–240 В–50/60 Гц
Кубат керектөөсү	45 Вт
Салмак	5,0 кг
Өлчөмдөрү (Э x Б x Т)	184,0 x 343,0 x 295,0 мм
КҮЧӨТКҮЧ Бааланган чыгаруу кубаты	250 Вт

Bluetooth Деактивация ыкмасы менен оюкча	SOUND MODE баскычын 5 секундадан көбүрөөк басып туруп, Bluetooth Power функциясын басып, кармаңыз.
---	---

БИЛДИРМЕЛЕР

- Samsung Electronics Co., Ltd өзгөчөлүктөрдү белги бербестен өзгөртүү укугун өзүнө калтырат.
- Салмак жана чен-өлчөмдөрү божомол берилет.



[Бул продуктунун батареяларын туура утилдештирүү]

(Өзүнчө чогултуу системасы бар өлкөлөрдө колдонулат)

Батареядагы, колдонмодогу же таңгактагы бул белги бул өнүмдөгү батарейкаларды иштөө мөөнөтү аяктагандан кийин башка тиричилик таштандылары менен бирге ыргытпоо керектигин көрсөтүп турат. ЕС Директивасында 2006/66 белгиленген Hg, Cd же Pb химиялык белгилер батареянын курамында сымап, кадмий же коргошун бар экенин көрсөтүп турат. Батареялар туура эмес ташталбаса, бул заттар адамдын ден соолугуна же айлана-чөйрөгө зыян келтириши мүмкүн.

Жаратылыш ресурстарын коргоо жана материалды кайра колдонууну илгерилетүү үчүн, батарейкаларды калдыктардын башка түрлөрүнөн бөлүп, аларды жергиликтүү, бекер батареяны кайтаруу системасы аркылуу кайра иштеттиңиз.



**Бул продуктунун туура утилдештирүүсү
(Ашыкча электрикалык жана электроникалык жабдуулар)**

(Өзүнчө чогултуу системасы бар өлкөлөрдө колдонулат)

Өнүмдөгү, жабдуулардагы же адабияттагы бул белги буюм жана анын электрондук аксессуарлары (мисалы, кубаттагыч, гарнитура, USB кабели) иштөө мөөнөтү аяктагандан кийин башка тиричилик таштандылары менен бирге ташталбашы керектигин көрсөтүп турат. Таштандыларды козөмөлдөөсүз таштоодон айлана-чөйрөгө же адамдардын ден соолугуна келтирилген зыяндын алдын алуу үчүн, бул нерселерди калдыктардын башка түрлөрүнөн бөлүп, материалдык ресурстарды туруктуу кайра колдонууга көмөктөшүү үчүн аларды жоопкерчилик менен кайра иштетиңиз.

Үй чарба колдонуучулары бул нерселерди экологиялык жактан коопсуз кайра иштетүү үчүн кайда жана кантип алып кете аларын билүү үчүн бул өнүмдү сатып алган сатуучуга же жергиликтүү бийлик органдарына кайрылышы керек.

Бизнес-колдонуучулар алардын берүүчү менен байланышып, сатып алуу келишиминин жоболорун жана шарттарын текшерishi керек. Бул өнүм жана анын электрондук жабдуулары башка коммерциялык калдыктар менен аралаштырылбашы керек.

© 2024 Samsung Electronics Co., Ltd. Бардык укуктар сакталган.

SAMSUNG WORLD WIDE'га кайрылуу

Samsung өнүмдөрүнө байланыштуу суроолоруңуз же пикирлериңиз болсо, SAMSUNG кардарларды тейлөө борборуна кайрылыңыз.

Өлкө/аймак	Samsung Кызмат борбору 📞	Веб сайт
RUSSIA	8-800-555-55-55	www.samsung.com/ru/support
BELARUS	810-800-500-55-500	www.samsung.com/ru/support
GEORGIA	0-800-555-555	www.samsung.com/ge/support
ARMENIA	0-800-05-555	www.samsung.com/ru/support
AZERBAIJAN	0-88-555-55-55	www.samsung.com/az/support
KAZAKHSTAN	8-10-800-500-55-500 (GSM: 7799)	www.samsung.com/kz_ru/support
UZBEKISTAN	00-800-500-55-500 (GSM: 7799, 0799 (Uztelecom))	www.samsung.com/uz_ru/support
KYRGYZSTAN	00-800-500-55-500 (GSM: 9977)	www.samsung.com/kz_ru/support
TAJIKISTAN	8-10-800-500-55-500 (GSM: 7779)	
MONGOLIA	1800-25-55	